

NOVA FLORIDA

ORION
CTFS 24-28-32
RTFS 24-28-32
RBTFS 24-28-32

IST 04 C 466 - 08

МОНТАЖ, ЕКСПЛУАТАЦІЯ І ТЕХНІЧНЕ ОБСЛУГОВУВАННЯ



UA

Переклад здійснено
з оригіналу (італій-
ською мовою)

Перед виконанням установки, експлуатації та обслуговування котла обов'язково прочитайте дане керівництво.

Цей котел призначений тільки для вироблення гарячої технічної води:

- Для обігріву житлових, комерційних та промислових площ.
- Для нагрівання технологічної води промислових підприємств.
- Для опосередкованого виробництва гарячого водопостачання.

Будь-яке інше використання заборонене.

Панове,
дякуємо Вам за вибір нашої продукції. Просимо Вас уважно ознайомитися з цією інструкцією з монтажу, експлуатації й технічного обслуговування даних пристроїв.



УВАГА

Інформуємо користувача про таке:

- **Монтаж котлів має здійснювати спеціалізоване підприємство, яке відповідає вимогам техніки безпеки, а також повністю відповідає чинним нормативам і стандартам.**
 - **Будь-яка особа або компанія, які доручили монтаж некваліфікованій особі, або компанії без відповідних дозволів, можуть бути притягнутими до адміністративної відповідальності.**
 - **Технічне обслуговування котла повинні виконувати тільки кваліфіковані співробітники, у відповідності до місцевих норм та правил.**
-

Ми інформуємо наших клієнтів, що в деяких країнах можуть бути недоступні деякі моделі, версії та / або додаткові пристрої для продукції, що описана у цьому керівництві.

Радимо звернутися до виробника чи імпортера для отримання вичерпної інформації щодо доступності тієї чи іншої моделі, версії та/або додаткових пристроїв або комплектуючих.

Виробник залишає за собою право на модифікацію продукту та/або деталей у разі необхідності та у будь-який момент без попереднього повідомлення споживачів.

Інструкцію викладено двома мовами - італійською та українською, у випадку розбіжностей у перекладі даної інструкції і/або таких місць тексту, що викликає непорозуміння, за головну слід вважати версію інструкції італійською мовою.

Загальні вказівки для монтажно́ї організації, техперсоналу і користувача

Цей посібник з інструкціями, що є невід'ємною частиною виробу, повинен бути переданий монтажною організацією користувачеві, який зобов'язаний дбайливо зберігати його і, при необхідності, користуватися як довідником.

Даний документ має бути доданий до обладнання в разі подальшого продажу або передачі іншим особам.



НЕБЕЗПЕКА

Цей пристрій було вироблено для підключення до систем водяного опалення приміщень та гарячого водопостачання.

Будь-яке інше використання розглядається як невідповідне своїм призначенням і, отже, представляє небезпеку для людей тварин, та матеріальних цінностей.

Установка повинна виконуватися відповідно до чинних стандартів та інструкцій компанії - виробника, наведеними в цьому посібнику: неправильна установка може призвести до нанесення травм людям або тваринам, а також до матеріального збитку, за якими компанія-виробник не несе ніякої відповідальності.

Компанія-виробник не несе ніякої контрактної чи позаконтрактної відповідальності, якщо неправильний монтаж, експлуатація або неознайомлення з інструкціями виробника призвели до шкоди і/або травмування.

Перед монтажем котла необхідно переконатися в тому, що технічні характеристики пристрою відповідають технічним характеристикам, необхідним для його правильної роботи в даній системі.

Крім цього, слід перевірити, що пристрій цілий і непошкоджений під час транспортування і розвантаження; забороняється встановлювати пристрій з явними слідами пошкоджень і дефектів.

Забороняється закривати отвори труб для забору повітря.

У всіх пристроях з додатковими компонентами або блоками (зокрема електричними) слід використовувати тільки оригінальні деталі і пристрої, що поставляються виробником.

Утилізуйте упаковку належним чином, оскільки всі пакувальні матеріали придатні для вторинної переробки. З цієї причини пакувальні матеріали належить здавати на відповідні пункти прийому або в місця роздільного збору відходів.

Після зняття упаковки переконайтеся, що пакувальні елементи (скоби, пластикові пакети, поліестрові демпфери та ін.) не залишаться у місці де вони стануть доступними дітям, оскільки вони становлять потенційне джерело небезпеки.

При пошкодженні і/або неправильній роботі пристрою необхідно вимкнути його і не намагатися проводити ремонт самостійно: необхідно звертатися виключно до кваліфікованих фахівців.

При ремонті пристрою необхідно використовувати тільки оригінальні запасні частини.

Недотримання вищевказаних заходів може позначитися на надійності самого пристрою і створити небезпеку для людей, тварин і матеріальних цінностей.



УВАГА

Технічне обслуговування котла необхідно періодично проводити відповідно до програми техобслуговування, представленої в даній інструкції.

Належне технічне обслуговування котла гарантує його безперебійну роботу, збереження навколишнього середовища і безпеку для людей, тварин і предметів.

Неправильне або нерегулярне технічне обслуговування може створити небезпеку для людей, тварин і матеріальних цінностей.

При необхідності виконання робіт з налагоджування або ремонту обладнання, виробник рекомендує звертатися до кваліфікованих працівників, які мають відповідну кваліфікацію та дозволи на виконання подібних робіт.

При тривалому простої пристрою необхідно відключити його від електромережі та перекрити газовий вентиль.



УВАГА

При відключенні котла від електромережі та перекритому газовому вентилю електронна функція захисту від замерзання не працює

Якщо виникає небезпека замерзання, необхідно додати антифриз в систему опалення: не рекомендується зливати воду із системи, оскільки це призведе до пошкоджень; для цього слід застосовувати спеціальні незамерзаючі речовини для систем опалення з різними типами металів.



НЕБЕЗПЕКА

У випадку наявності запаху газу у приміщеннях де розташовані котли, що живляться зрідженим газом, слід діяти наступним чином:

- Не вмикайте перемикачі живлення та інші електричні прилади.
- Не розпалюйте вогонь і не паліть.
- Закрийте основний кран на подачі газу.
- Відкрийте двері та вікна.
- Зверніться за допомогою до Сервісної служби, кваліфікованого монтажника, або до газопостачальної компанії.

Забороняється шукати витоки газу за допомогою полум'я.

Цей пристрій було розроблено для застосування у країні призначення, яка зазначена в таблиці технічних характеристик котла: монтаж котла в іншій країні може служити джерелом небезпеки для людей, тварин та/або матеріальних цінностей.

Виробник не несе ніякої контрактної або позаконтрактної відповідальності за недотримання вказаних вище вимог.



УВАГА

Цей котел повинен бути встановлений всередині будівлі або в частково закритому місці.

Частково закрите місце – це місце, яке не піддається прямому впливу атмосферних факторів.

Будь-яка установка в місці, що не є частково закритим, заборонена.

Котел може працювати при температурі в приміщенні, що перевищує або дорівнює -5°C , оскільки він захищений функцією захисту від замерзання.

Можливо замовити комплект електронагрівачів для захисту котла від замерзання, який також може захистити під'єднувальні труби до котла при температурі до -5°C .

Можливо замовити додатковий комплект аксесуарів, що складається з пластикових кришок для захисту котла від впливу атмосферних опадів.

Стислий опис роботи

Ці інструкції дозволяють здійснити швидке включення та регулювання котла, з метою його миттєвого використання.





УВАГА



Наступні процедури мають бути здійснені тільки після того, як котел встановлений, перевірений і правильність його монтажу засвідчив кваліфікований інженер.

Якщо до котла підключені додаткові пристрої (опція), ця інструкція не є достатньою для повного забезпечення їх правильного функціонування. В цьому випадку необхідно звернутися до повної інструкції котла, а також до інструкцій підключених додаткових пристроїв (опція).

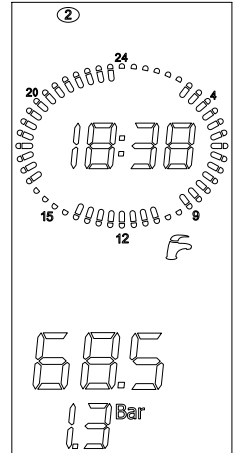

Для отримання повної інформації про роботу котла, його безпечну та правильну експлуатацію, необхідно звернутися до інструкцій наведених в цьому документі.

1. Відкрийте кран на газовій трубі.
2. Встановте перемикач на лінії подачі електроживлення в положення **ON**; дисплей котла загориться
3. Якщо немає потреби використовувати котел в режимі опалення, натисніть декілька разів кнопку  доки на дисплеї не з'явиться символ  : котел буде працювати тільки на нагрів гарячої води.

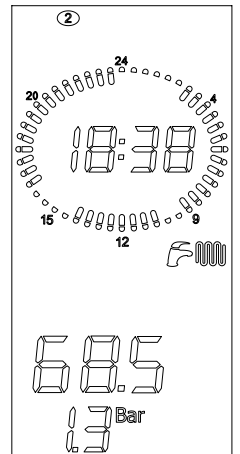

4. Якщо необхідно щоб котел працював як в режимі опалення так і в режимі нагріву гарячої води, натисніть декілька разів кнопку  доки на дисплеї не з'явиться символ .



5. Якщо немає необхідності роботи котла в режимі ГВП, натисніть декілька разів кнопку  доки на дисплеї не з'явиться символ  : котел буде працювати тільки на опалення.
6. Для регулювання температури в контурі гарячого водопостачання натискайте кнопки +/- ГВП.
7. Для регулювання температури опалення натискайте кнопки +/- **ОПАЛЕННЯ**.
8. Відрегулюйте значення бажаної температури повітря на кімнатному термостаті (якщо він підключений). Після цих приготувань котел готовий до роботи.

У випадку блокування котла, Ви можете розблокувати його натиснув на кнопку . Якщо котел не поновить своєї роботи після 3 спроб розблокування, будьласка зверніться до авторизованого сервісного центру.

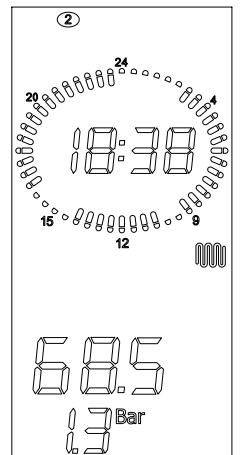

1.	Інструкції для користувача	9
1.1	Панель керування	9
1.2	відповідність стану котла індикації на дисплеї	12
1.3	Вибір режиму роботи котла	13
1.4	Регулювання температури в контурах опалення та ГВП	14
1.5	Підключення/відключення функції комфорт	15
1.6	Встановлення часу та дня тижня	16
1.7	Регулювання "денного" та "нічного" рівней температури	17
1.8	Встановлення "ручної" програми	19
1.9	Встановлення "автоматичної" програми	20
1.10	Зміна програми зон опалення	21
1.11	Відображення параметрів	22
1.12	Несправності котла, що не можуть бути усунені шляхом процедури розблокування	22
1.13	Розблокування котла	22
1.14	Робота котла	23
1.15	Блокування котла	26
1.16	Регулювання	28
1.17	Примітки для користувача	28
2.	Технічні характеристики і габарити	29
2.1	Технічні характеристики	29
2.2	Габарити	31
2.3	Схеми котла	34
2.4	Робочі характеристики	37
2.5	Загальні характеристики	38
2.6	Таблиця технічних параметрів відповідно до Технічного регламенту щодо вимог до екодизайну для обігрівачів приміщень та комбінованих обігрівачів № 1184 від від 27 грудня 2019 року	40
2.7	Технічні параметри відповідно до Технічного регламенту енергетичного маркування обігрівачів приміщень, комбінованих обігрівачів, комплектів з обігрівача приміщень, регулятора температури і сонячної установки та комплектів з комбінованого обігрівача, регулятора температури і сонячної установки № 646 від 07 жовтня 2020 року	42
3.	Інструкції для монтажника	43
3.1	Правила монтажу	43
3.2	Оберіть місце монтажу котла	43
3.3	Розташування котла	43
3.4	Монтаж котла	45
3.5	Вентиляція приміщення	45
3.6	Система забору повітря та викиду продуктів згоряння	46
3.7	Перевірка ККД горіння	54
3.8	Підключення газу	55
3.9	Гідравлічні підключення	55
3.10	Підключення до електромережі	56
3.11	Підключення кімнатного термостату (додатково)	56
3.12	Підключення та робота пульту дистанційного керування Open Therm (додатково)	57
3.13	Підключення датчика температури зовнішнього повітря (додатково) та робота в умовах стрибків зовнішньої температури	58
3.14	Параметри TSP	60
3.15	Заповнення системи	64
3.16	Увімкнення котла	65
3.17	Наявний напір	66
3.18	Електричні схеми	67
3.19	Адаптування до використання інших типів газу та повторне налагоджування пальника	80
4.	Тестування котла	84
4.1	Попередній контроль	84
4.2	Увімкнення та вимикання	84
5.	Регулювання	85
5.1	Графік технічного обслуговування	85
5.2	Аналіз димових газів	85
6.	Несправності, причини їх виникнення та методи усунення	86
6.1	Таблиця можливих технічних несправностей	86

Рис. 1 Панель керування	9
Рис. 2 Кран підживлення	27
Рис. 3 Габарити CTFS	31
Рис. 4 Габарити RTFS	32
Рис. 5 Габарити RBTFС	33
Рис. 6 Схеми гідравлічних підключень RTFS	34
Рис. 7 Схеми гідравлічних підключень RBTFС	35
Рис. 8 Схеми гідравлічних підключень CTFS	36
Рис. 9 Паперовий шаблон	44
Рис. 10 Коаксiальний комплект OKITCONC00	50
Рис. 11 Забор повітря та викид продуктів згоряння за допомогою коаксiальних труб	51
Рис. 12 Розміри для підключення до коаксiальної системи забору повітря/викиду продуктів згоряння	51
Рис. 13 Роздільний комплект OSDOPPIA13	52
Рис. 14 Точки введення зондів при вимірюванні ККД	54
Рис. 15 Підключення газу	55
Рис. 16 Температурні криві	59
Рис. 17 Наявні напори	66
Рис. 18 Електрична схема RTFS	67
Рис. 19 Докладна електрична схема RTFS	68
Рис. 20 Електрична схема RBTFС	69
Рис. 21 Докладна електрична схема RBTFС	70
Рис. 22 Схема підключення системи сонячних колекторів з примусовою циркуляцією до одноконтурного котла	71
Рис. 23 Схема підключення багатофункційного реле	71
Рис. 24 Електрична схема CTFS	72
Рис. 25 Докладна електрична схема CTFS	73
Рис. 26 Схема підключення системи сонячних колекторів з примусовою циркуляцією до двохконтурного котла	74
Рис. 27 Схема підключення багатофункційного реле	74
Рис. 28 Схема підключення системи сонячних колекторів з природною циркуляцією до двохконтурного котла	76
Рис. 29 Схема підключення багатофункційного реле (X = загальний; Y = на котел; Z = на колектор)	76
Рис. 30 Робота Реле з пультом ДУ та ТА2	77
Рис. 31 Робота реле з панеллю керування та ТА2	77
Рис. 32 Робота реле по зовнішньому запросу (P17=1)	78
Рис. 33 Робота реле по зовнішньому запросу	78
Рис. 34 Робота реле в схемі диспетчеризації (P17=0)	79
Рис. 35 Зняття передньої панелі	80
Рис. 36 Демонтаж фіксаторів розширювального баку	80
Рис. 37 Скоба кріплення розширювального баку	81
Рис. 38 Демонтаж камери згоряння	82
Рис. 39 Бобіна модуляції газового клапану	83
Рис. 40 Точка забору димових газів	83
Рис. 41 Регулювання газового клапану	83

Таб. 1 Дані налаштування CTFS 24 - RTFS 24 - RBTFS 24	37
Таб. 2 Дані налаштування CTFS 28 - RTFS 28 - RBTFS 28	37
Таб. 3 Дані налаштування CTFS 32 - RTFS 32 - RBTFS 32	37
Таб. 4 Загальні технічні характеристики	38
Таб. 5 Дані згоряння CTFS 24 - RTFS 24 - RBTFS 24	39
Таб. 6 Дані згоряння CTFS 28 - RTFS 28 - RBTFS 28	39
Таб. 7 Дані згоряння CTFS 32 - RTFS 32 - RBTFS 32	39
Таб. 8 Технічних параметрів відповідно до Технічного регламенту щодо вимог до екодизайну для обігрівачів приміщень та комбінованих обігрівачів № 1184 від від 27 грудня 2019 року CTFS	40
Таб. 9 Технічних параметрів відповідно до Технічного регламенту щодо вимог до екодизайну для обігрівачів приміщень та комбінованих обігрівачів № 1184 від від 27 грудня 2019 року RTFS-RBTFS	41
Таб. 10 Технічні параметри відповідно до Технічного регламенту енергетичного маркування обігрівачів приміщень, комбінованих обігрівачів, комплектів з обігрівача приміщень, регулятора температури і сонячної установки та комплектів з комбінованого обігрівача, регулятора температури і сонячної установки № 646 від 07 жовтня 2020 року CTFS	42
Таб. 11 Технічні параметри відповідно до Технічного регламенту енергетичного маркування обігрівачів приміщень, комбінованих обігрівачів, комплектів з обігрівача приміщень, регулятора температури і сонячної установки та комплектів з комбінованого обігрівача, регулятора температури і сонячної установки № 646 від 07 жовтня 2020 року RTFS-RBTFS	42
Таб. 12 Таблиця довжини труб і діаметрів діафрагм для системи димовиведення 100/60 (CTFS/RTFS/RBTFS 24)	49
Таб. 13 Таблиця довжини труб і діаметрів діафрагм для системи димовиведення 100/60 (CTFS/RTFS/RBTFS 28)	49
Таб. 14 Таблиця довжини труб і діаметрів діафрагм для системи димовиведення 100/60 (CTFS/RTFS/RBTFS 32)	50
Таб. 15 Таблиця довжини труб і діаметрів діафрагм для системи димовиведення 80+80 (CTFS/RTFS/RBTFS 24)	52
Таб. 16 Таблиця довжини труб і діаметрів діафрагм для систем забору повітря та димовиведення 80+80 (CTFS/RTFS/RBTFS 28)	53
Таб. 17 Таблиця довжини труб і діаметрів діафрагм для систем забору повітря та димовиведення 80+80 (CTFS/RTFS/RBTFS 32)	53
Таб. 18 Граничні значення параметрів TSP та їх заводські налаштування в залежності від типу котла (TSP0) - I	60
Таб. 19 Граничні значення параметрів TSP та їх заводські налаштування в залежності від типу котла (TSP0) - II	61
Таб. 20 Граничні значення параметрів TSP та їх заводські налаштування в залежності від типу котла (TSP0) - III	62
Таб. 21 Граничні значення параметрів TSP та їх заводські налаштування в залежності від типу котла (TSP0) - IV	63
Таб. 22 Встановлення параметрів	79
Таб. 23 Співвідношення "Температура - Номінальний опір" температурних датчиків	79
Таб. 24 Встановлення параметрів P0-TSP0	82

1. Інструкції для користувача

1.1 Панель керування







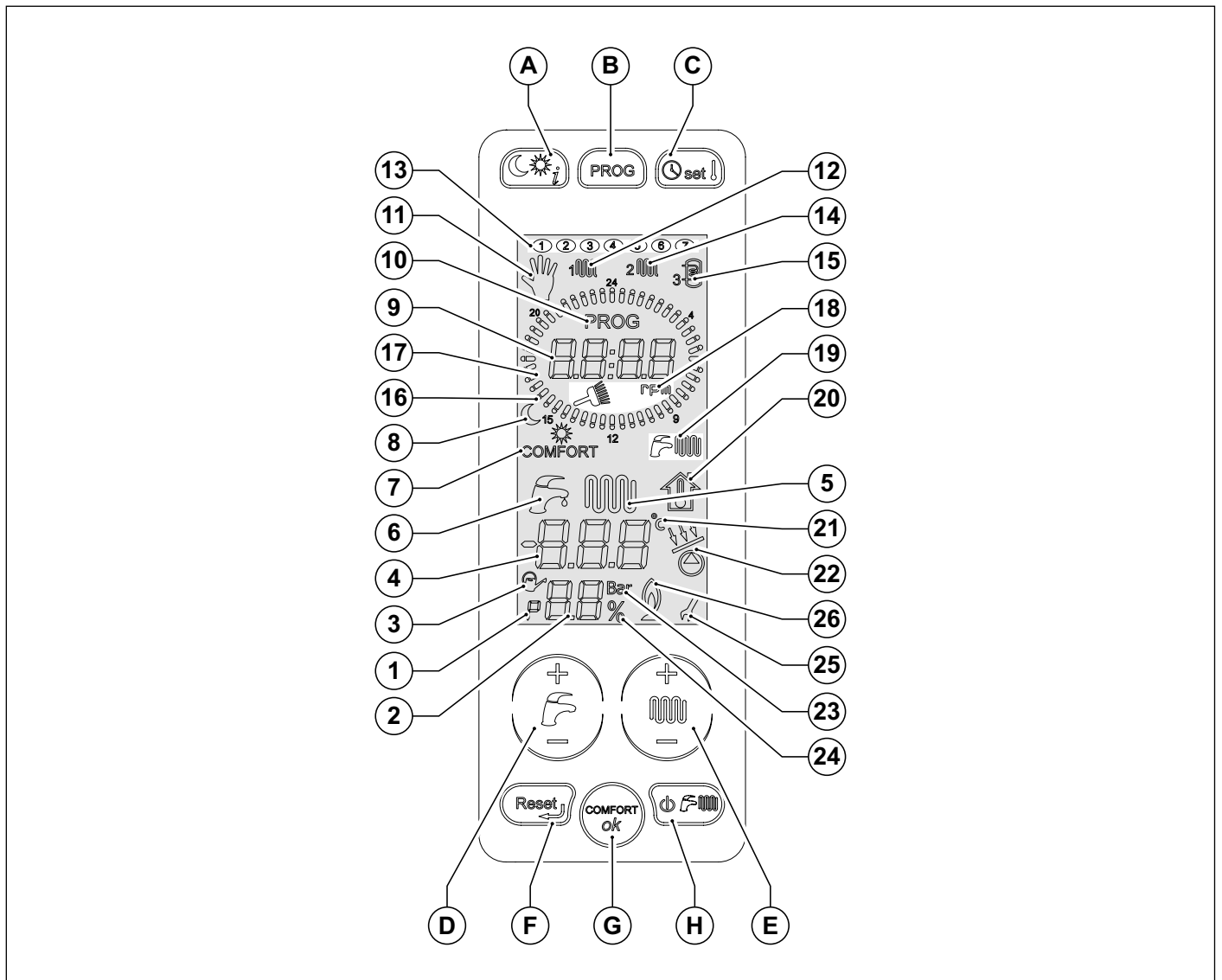

Рис. 1 Панель керування

- A. Вибір температурного рівня (день/ніч) та запит інформації
- B. Вибір тижневої програми для зон опалення та ручне керування
- C. Встановлення часу та температури в приміщенні.
- D. Регулювання температури гарячої води (+/- ГВС).
- E. Регулювання температури в контурі опалення, та встановлення параметрів (+/- ОПАЛЕННЯ).
- F. Зняття блокування та повертання на стартову сторінку вибору параметрів.
- G. Активація режиму "КОМФОРТ ГВП" та кнопка підтверження параметрів.
- H. Вибір режиму роботи котла.

Для активації дисплея необхідно доторкнутися до нього. Через 15 секунд після останньої команди дисплей відключається

Див.	Символ	Горить постійно	Періодично спалахує
1		Відображення параметру в меню параметрів	Не використовується
2		Відображення номеру параметру, тиску в системі опалення або поточної потужності котла (частота обертів вентилятора)	Не використовується
3		Активація автоматичного підживлення системи опалення	Не використовується
4		Відображення температури, значень параметрів та кодів блокування	Не використовується
5		Наявність запиту на роботу котла в режимі опалення	Відображення встановленої температури в контурі опалення
6		Наявність запиту на роботу котла в режимі ГВП	Відображення встановленої температури гарячої води
7	COMFORT	Відображення активації функції "КОМФОРТ ГВП". Горить активовано, не горить - відключена	Не використовується
8		Поточний температурний рівень (місяць - нічний, сонце - денний)	Встановлення двох рівней температур асоційованих з сонцем та луною
9		Відображення поточного часу/частоти обертів вентилятора	Не використовується
10	PROG	Котел знадиться в режимі зміни програми таймера	Не використовується
11		Ручний режим роботи	Встановлення ручного режиму роботи
12		Відображення програми для першої зони опалення	Зміна програми для першої зони опалення
13		Поточний день тижня	Встановлення дня тижня
14		Відображення програми для другої зони опалення	Зміна програми для 2 зони опалення
15		Відображення програми нагріву накопичувального бойлера	Зміна програми нагріву накопичувального бойлера
16		Час роботи котла в нічному температурному режимі	Не використовується
17		Час роботи котла в денному температурному режимі	Спалахує вся шкала: встановлення автоматичного режиму
18		Котел знаходиться в тестовому режимі «Сажотрус», «грт» - означає кількість обертів вентилятора	Показує, що активована функція тестування / «сажотрус».
19		Функції нагріву води та опалення активні	Не використовується
20		Не використовується	Відображення фіктивної кімнатної температури

Див.	Символ	Горить постійно	Періодично спалахує
21		Відображення температури в гардусах Цельсія	Не використовується
22		Активація насосу чи клапану контуру сонячних коелкторів	Не використовується
23	Bar	Відображення одиниці виміру тиску в системі опалення	Не використовується
24		Відображення відсотків	Не використовується
25		Під час зміни параметрів, піктограма гайкового ключа залишається на дисплеї, доки не буде підтвержено нове значення параметру.	Не використовується
26		Відображення наявності полум'я на пальнику	Не використовується

1.2 відповідність стану котла індикації на дисплеї

1.2.1 Звичайна робота котла

Котел в дежурному режимі OFF

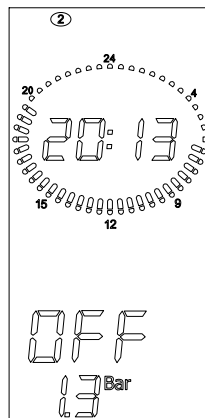

Котел працює в режимах ЛІТО або ЗИМА або ТІЛЬКИ ОПАЛЕННЯ.

Жодна з функцій котла не є активною

На дисплеї вказується температура на подачі та тиск в системі опалення.

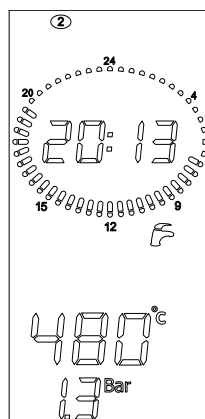

ЛІТО

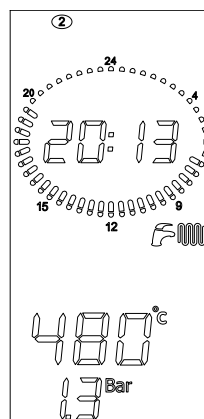

ЗИМА

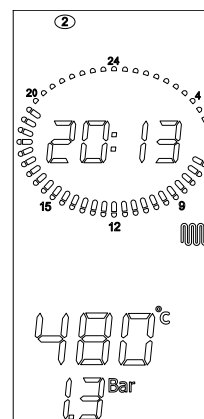

ТІЛЬКИ ОПАЛЕННЯ

Котел працює в режимах ЛІТО або ЗИМА.

Активна функція ГВП

Відображується температура гарячої води

(Тільки для моделей, що нагрівають гарячу воду)

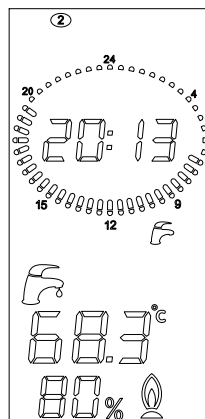

ЛІТО

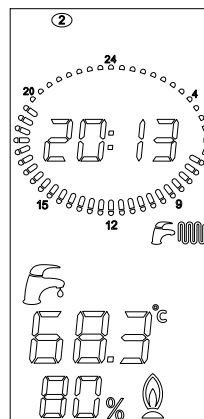

ЗИМА

Котел працює в режимах ЗИМА або ТІЛЬКИ ОПАЛЕННЯ

Активна функція опалення

Відображається температура в подаючій магістралі

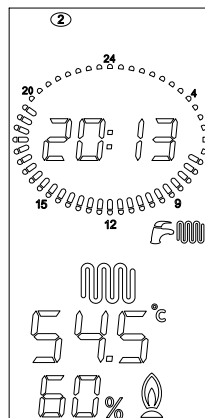

ЗИМА

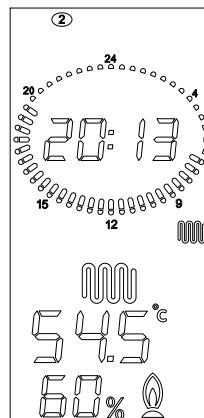

ТІЛЬКИ ОПАЛЕННЯ

Котел працює в режимах ЛІТО або ЗИМА.

Підключено зовнішній бойлер, активна функція приготування гарячої води

Відображується температура гарячої води

(Тільки для моделей з підключеним зовнішнім бойлером, опція)

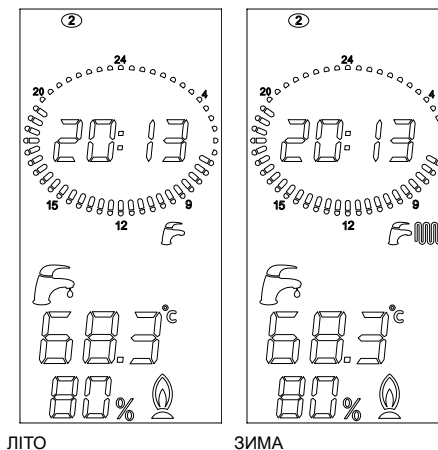

1.2.2 Несправність

Для отримання більш докладних даних щодо блокувань дивись відповідний розділ *Таблиця можливих технічних несправностей* на сторінці 86.

1.3 Вибір режиму роботи котла

При натисканні на кнопку  послідовно будуть переключатися режими «ЛІТО», «ЗИМА», «ТІЛЬКИ ОПАЛЕННЯ», «OFF» (виключено).

В даному режимі активні всі кнопки.

1. Дежурний режим роботи

В режимі «OFF», жодна функція котла неактивна.

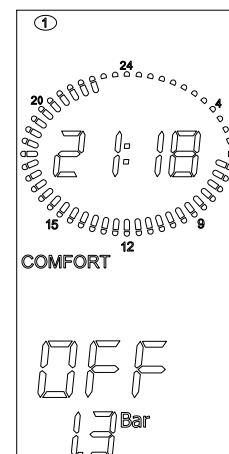

2. Режим роботи "ЛІТО"

В режимі «ЛІТО», котел працює тільки на приготування гарячої води.

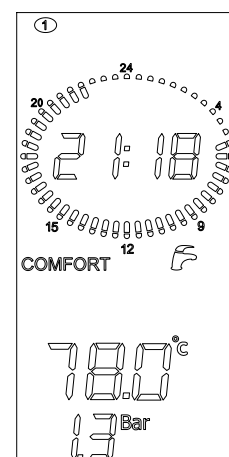

3. Режим роботи "ЗИМА"

В режимі «ЗИМА», котел працює як на приготування гарячої води, так і на потреби системи опалення.

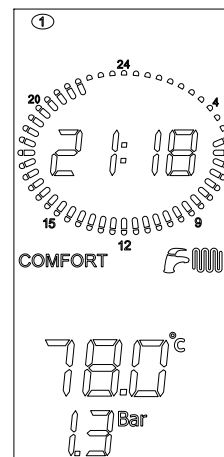

4. Режим роботи "ТІЛЬКИ ОПАЛЕННЯ"

В режимі «ТІЛЬКИ ОПАЛЕННЯ», котел працює тільки на потреби системи опалення.

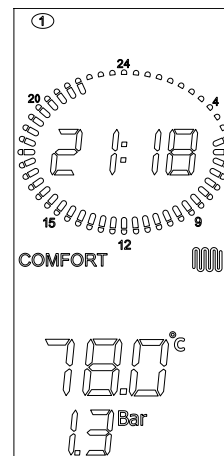

1.4 Регулювання температури в контурах опалення та ГВП

Натискуючи на кнопку +/- ГВС можливо обрати бажану температуру гарячої води

Під час вибору, буде спалахувати символ 

Доки спалахує символ, активні тільки кнопки регулювання температури.

Після останнього натискання цієї кнопки, відповідний символ та значення температури буде спалахувати ще на протязі 3 с.

По закінченню цього часу нове значення температури буде запам'ятоване, а дисплей повернеться до свого нормального стану

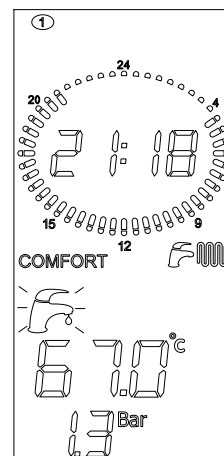

Натискуючи на кнопку +/- ОТОПЛЕНИЕ, можливо обрати бажану температуру в контурі опалення.

В момент вибору, буде спалахувати символ .

Доки спалахує символ, активні тільки кнопки регулювання температури.

Після останнього натискання цієї кнопки, відповідний символ та значення температури буде спалахувати ще на протязі 3 с.

По закінченню цього часу нове значення температури буде запам'ятоване, а дисплей повернеться до свого нормального стану

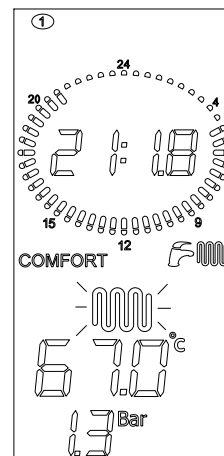

1.5 Підключення/відключення функції комфорт

Ця функція дозволяє постійно підтримувати теплообмінник ГВС у розігрітому стані, що значно скоротшує час очікування гарячої води. Коли символ COMFORT горить, функція активована, коли не горить - дезактивована і котел працює як і звичайно при проточному приготуванні гарячої води. Для одноконтурних моделей RTFS/RBTFS функція "comfort" не актуальна і символ "COMFORT" на дисплеї завжди вимкнено.

Якщо функція «КОМФОРТ» включена (горить символ «COMFORT»), то при натисканні кнопки ОК вона вимкнюється.

Якщо функція «КОМФОРТ» вимкнена (не горить символ «COMFORT»), то при натисканні кнопки ОК вона включається.

1. Функція "comfort" включена
2. Натяць кнопку **ОК**

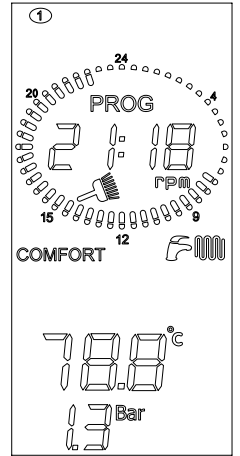

3. Функція "comfort" вимкнена

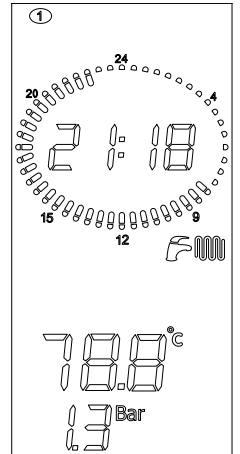

1.6 Встановлення часу та дня тижня

1. Для встановлення часу та дня тижня натисніть кнопку .

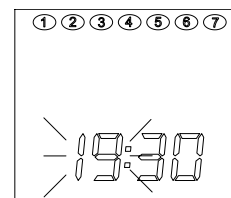

2. За допомогою кнопок **+/- ОПАЛЕННЯ**, Ви маєте можливість змінити параметри, що висвічуються на дисплеї. Перше значення, що можна змінити - це "ГОДИННИК"

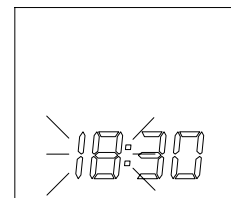

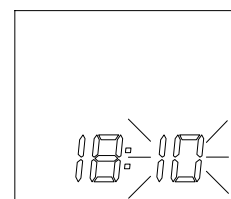

3. Натисканням кнопки **OK** підтвержується нове значення зміненого параметру, та відбувається перехід до іншого параметру. Друге значення, що можна змінити - це "ХВИЛИНИ" За допомогою кнопок **+/- ОПАЛЕННЯ**, Ви маєте можливість змінити параметри, що висвічуються на дисплеї.

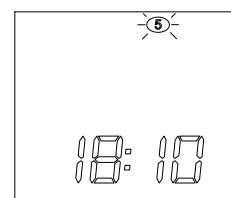

4. Натисканням кнопки **OK** підтвержується нове значення зміненого параметру, та відбувається перехід до іншого параметру. Третє значення, що можливо модифікувати це "ДНІ". За допомогою кнопок **+/- ОПАЛЕННЯ** можливо обрати день тижня.



5. Кнопкою **OK** підтвержується нове значення. Натискуючи кнопку , Ви переключаетесь до режиму регулювання «нічного» та «денного» рівней температури, так як це описано у наступному параграфі. Кнопка  дозволяє вийти з режиму вибору та повернутися на попередню сторінку.

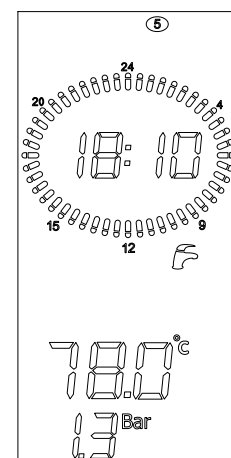

1.7 Регулювання "денного" та "нічного" рівней температури

Коли до електронної плати підключено 1 або 2 датчика кімнатної температури, є можливість встановлення двох бажаних температурних рівнів. При цьому котел буде керувати системою опалення в залежності від цих налаштувань. Якщо до котла не підключено датчиків кімнатної температури, можливість виставляти температурні рівні відсутня.

«Денному» рівню температури відповідає символ ☀, а «нічному» 🌙.

Якщо поточний час відповідає зафарбованому сектору, то діє "денний" рівень температури, якщо незафарбованому - "нічний"

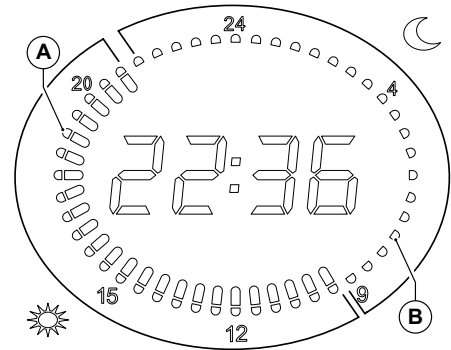

A Сектори на годиннику горять
B Відмітки на годиннику не горять

1. Натисніть кнопку  два рази, для того щоб перейти до регулювання «денного» рівня температури.

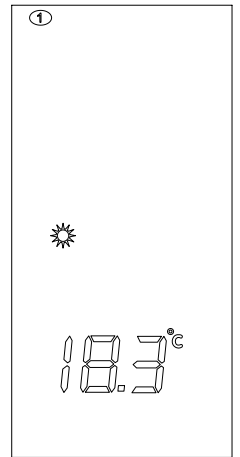

2. Натискуючи кнопки +/- **ОПАЛЕННЯ**, Ви маєте змогу відрегулювати «денний» рівень температури.

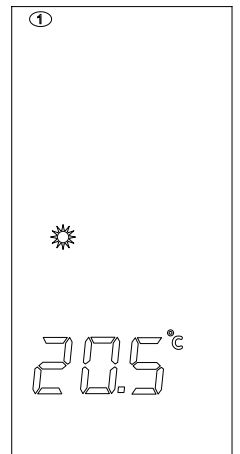

3. Натисніть кнопку **OK** для того щоб підтвердить обране значення та перейти до регулювання «нічного» рівня температури.

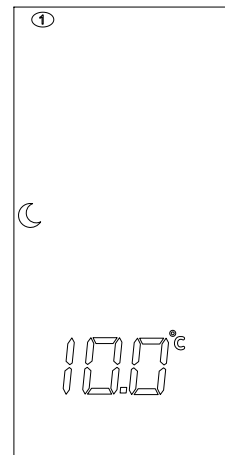

4. Натискуючи кнопки **+/- ОПАЛЕННЯ**, Ви маєте змогу отрегулювать «нічний» рівень температури.

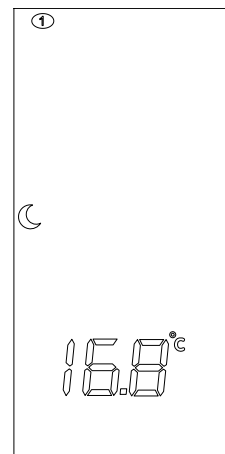

5. Натисніть кнопку **OK** для того щоб підтвердить обране значення та вийти з режиму регулювання температурних режимів.

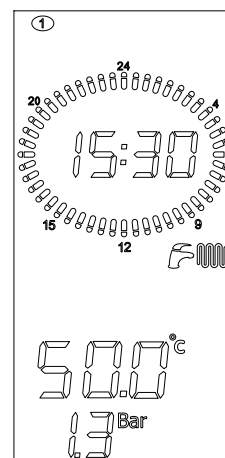

1.8 Встановлення "ручної" програми

Вибір «РУЧНОЇ» програми роботи котла, котрій відповідає символ , дозволяє йому працювати цілу добу, дотримуюсь «денного» рівня температури, при цьому виключається робота зони опалення 1 та зони опалення 2 по своїм часовим програмам. Ця процедура не стосується бойлера, котрий при цьому буде працювати по своїй програмі.

1. Для того, щоб перейти к "Ручним настройкам", натисніть декілька разів кнопку .

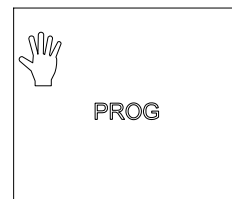

2. Натисніть кнопку **OK** для підтверження

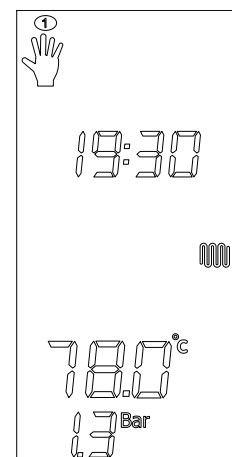

3. Натискання кнопки , дозволяє повернутися на рівень вище, що означає анулювання даної програми.

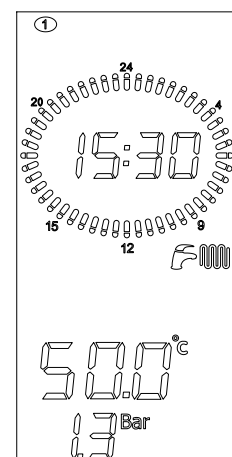

1.9 Встановлення "автоматичної" програми

Вибір «АВТОМАТИЧНОЇ» програми роботи котла, якій відповідає символ **Auto**, дозволяє котлу керувати двома зонами опалення з використання «денного» та «нічного» рівней температури по заздалегідь визначеній програмі.

1. Для того щоб перейти до «АВТОМАТИЧНОЇ» програми роботи котла, натисніть два рази кнопку

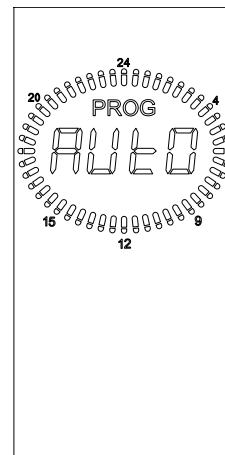

2. Натиснуть кнопку **OK** для підтверження

3. Натискання кнопки , дозволяє повернутися на рівень вище, що означає анулювання даної програми.

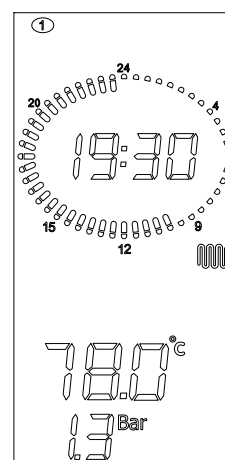

1.10 Зміна програми зон опалення

Для відображення або зміни програми опалення зони 1, натисніть кнопку **PROG** два рази.

1. На дисплеї відображається спалахуючий символ зони 1, а також символ сонця або місяця в залежності від того, горять чи ні відмітки на годиннику в 00:00 годин. Циферблат відображує програму, встановлену для першого дня (понеділок), при цьому спалахує відмітка на 00:00 годин.

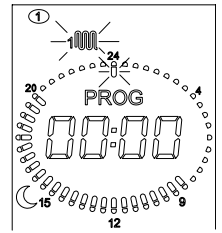

2. Натискуючи на кнопку **OK**, ви заходите до режиму програмування зони. При цьому одночасно почнуть спалахувати символи «prog» та «1» (понеділок).

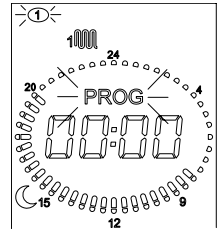



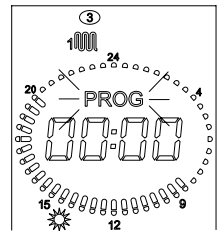

3. Кнопками **+/- ОПАЛЕННЯ** можна обрати бажаний день тижня.

4. Натиснувши на кнопку **OK**, ви підтвержуєте вибір дня тижня.

5. Далі можливо обрати "денний" або "нічний"рівень температури для кожного проміжку часу.



6. Натискуючи кнопку  / , ми можемо обрати для данного інтервалу «денний» або «нічний» рівень температури (при цьому на дисплеї відобразиться символ «сонце» або «місяць» відповідно).

7. Одночасно на місці де показується час (спалахують позначки) позначки годин загораються, якщо горить символ  і тухнуть якщо горить символ .

8. Актуальний час показується за допомогою спалахуючого сектору, та позначки на дисплеї

9. Перехід між часовими інтервалами здійснюється за допомогою кнопок **+/- ОПАЛЕННЯ**.

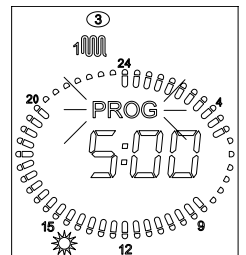

10. Для зміни програми наступного дня, другої зони опалення або програми бойлера, необхідно натискати кнопку **Reset**.

11. При цьому ми повертаємося до початкової сторінки

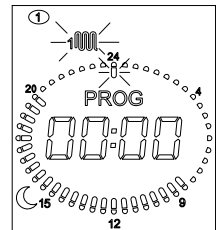

Для того щоб вийти з режиму програмування необхідно натиснути кнопку **Reset** два рази.

Порядок зміни програми зони опалення 2 та бойлера, аналогічний до такого для зони опалення 1

Натискуючи кнопку **PROG** ми можемо змінювати 4 програми: «ручна», зона опалення 1, зона опалення 2, бойлер.

У випадку підключення датчиків кімнатної температури котел буде підтримувати денний та нічний рівень температури повітря в приміщенні згідно відповідних часових інтервалів.

У випадку підключення датчиків кімнатної температури котел буде підтримувати денний та нічний рівень температури повітря в приміщенні згідно відповідних часових інтервалів.

Це означає, що коли на дисплеї буде відображатися символ , котел буде працювати а коли відображається символ , - ні.

У випадку підключення пульту ДК Open Therm відповідна зона не буде керуватися з панелі керування котла, так як ця функція переходить до пульту ДК.

1.11 Відображення параметрів

Натиснувши кнопку  можливо передивитися значення деяких параметрів.

Для того щоб вийти з цього режиму, натисніть кнопку .

Для інтерпретації значень параметрів дивись *Параметри TSP* на сторінці 60.

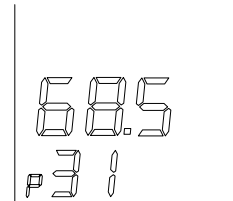

1.12 Несправності котла, що не можуть бути усунені шляхом процедури розблокування

при виникненні несправності на дисплеї відображається відповідний код похибки (дивись *Таблиця можливих технічних несправностей* на сторінці 86).

В деяких випадках робота котла може бути поновлена за допомогою кнопки , в інших – котел автоматично поновлює свою роботу після усунення причини його блокування (дивись наступний розділ при виникненні несправності, що не усувається за допомогою кнопки «reset», усі кнопки буде заблоковано, а підсвічуватися буде лиш дисплей.

Після усунення причини блокування, символ блокування зникає

При цьому інтерфейс активний, він відключиться через 15 с після натискання останньої кнопки



1.13 Розблокування котла

при виникненні несправності на дисплеї відображається відповідний код похибки (дивись *Таблиця можливих технічних несправностей* на сторінці 86).

В деяких випадках робота котла може бути відновлена натисканням кнопки , в інших, котел автоматично відновлює свою роботу після того як зникли причини його блокування.

Якщо котел можна розблокувати за допомогою кнопки  (код блокування: E01, E02, E03, E08, E09), то буде підсвічуватися вона та код на дисплеї котла.

У даному випадку  – єдина активна кнопка, яку можливо натиснути.

При відповідних параметрах роботи котла, після натискання кнопки , котел розблокується та продовжить свою роботу.

При цьому інтерфейс активний, він відключиться через 15 с після натискання останньої кнопки

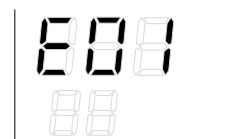

1.14 Робота котла

1.14.1 Розпал



НЕБЕЗПЕКА

Наступні процедури мають бути здійснені тільки після того, як котел встановлений, перевірений і правильність його монтажу засвідчив кваліфікований інженер.

- Відкрийте кран подачі газу.
- Встановити головний вимикач електроживлення перед котлом в положення ON.
- Дисплей включиться та буде відображати поточну інформацію (див. відповідність стану котла індикації на дисплеї на сторінці 12).
- Обрати режим роботи котла, натискаючи на кнопку  на сенсорному дисплеї: OFF, ЛІТО, ЗИМА, ТІЛЬКИ ОПАЛЕННЯ (дивись Вибір режиму роботи котла на сторінці 13).
- Відрегулюйте бажану температуру в контурі опалення (див. Функція опалення на сторінці 23).
- Відрегулюйте бажану температуру гарячої води (див. Функція ГВП на сторінці 23).
- Якщо до котла підключені один чи більше датчиків температури приміщення, або кімнатний термостат, встановіть за їх допомогою бажану температуру повітря, та задайте програму роботи котла.



УВАГА

Після довгого періоду бездіяльності, особливо в котлах що працюють на пропані, можуть виникнути проблеми з розпалом.

У цьому випадку перед пуском котла увімкніть будь-який інший газовий прилад (наприклад, кухонну плиту, духовку і т.п.).

Якщо, не дивлячись на це, котел все одно блокується, тойого роботу можна поновити шляхом натискання кнопки





декілька разів.

1.14.2 Функція опалення

Для регулювання температури в контурі опалення натискайте кнопки +/- ОПАЛЕННЯ.

Температура в контурі опалення може бути задана в межах від +35 °C до +78 °C.

Під час встановлення температури, на дисплеї спалахує піктограма опалення  та показується значення температури в контурі опалення.

Коли є запит на роботу котла в режимі опалення, на дисплеї відображається символ системи опалення  та поточна температура теплоносія на виході із котла.

Час затримки між циклами розпалу котла, що слугує для запобігання частому включенню та виключенню котла під час роботи у режимі опалення, складає від 0 до 10 хвилин (заводське налаштування 4), та змінюється за допомогою параметру P11.

Однак, якщо температура води падає нижче певного значення в діапазоні між 35 і + 78 °C (заводське налаштування + 30 °C), модифікується за допомогою параметра P27, час очікування скидається і котел перезапускається знову.

Піктограма роботи пальника  з'являється тільки під час його функціонування.

1.14.3 Функція ГВП

Режим підготування гарячої води активовано для моделей CTFS та для моделей RTFS/RBTFС з зовнішнім бойлером (опція). Ця функція завжди має пріоритет перед функцією опалення.

Для регулювання температури в контурі гарячого водопостачання натискайте кнопки +/- ГВП.

Під час встановлення температури, на дисплеї спалахує піктограма ГВП  та показується значення температури в контурі ГВП.

Піктограма роботи пальника  з'являється тільки під час його функціонування.

Модель CTFS

Для моделі CTFS поле регулювання температури гарячої води лежить в межах від +35 °C до +57 °C .

Продуктивність котла по гарячій воді при бажаній температурі виражається в літрах за хвилину та залежить від теплової потужності котла і температури холодної води на вході котла, і визначається за наступною формулою:

$I = \text{літрів гарячої води за хвилину} = K/\Delta T$

де:

$K = 348$ для моделі CTFS 24

$K = 426$ для моделі CTFS 28

$K = 453$ для моделі CTFS 32

ΔT = температура гарячої води - температура холодної води

Наприклад, для котла CTFS 24, якщо температура холодної води складає 8°C а бажана температура гарячої води становить 38°C значення ΔT буде:

$$\Delta T = 38^{\circ}\text{C} - 8^{\circ}\text{C} = 30^{\circ}\text{C}$$

максимальна кількість (літрів на хвилину) одержуваної гарячої води з температурою 38 °C буде:

$$I = 348/30 = 11,6 \text{ [літри за хвилину]} \text{ (потік після змішувача)}$$

Моделі RTFS/RBTFS

В моделях RTFS/RBTFS з зовнішнім бойлером (опція) та датчиком бойлера (опція, що постачається виробником; серійно для RBTFS) поле регулювання температур лежить в межах від +35 °C до +65 °C.

Бойлер може бути активовано чи відключено за допомогою кнопки на дисплеї .

Бойлер працює під час функціонування котла в одному з двох режимів: ЛІТО, ЗИМА.

В моделях RTFS/RBTFS з зовнішнім бойлером (опція) та датчиком бойлера (опція, що постачається виробником; серійно для RBTFS), кожні 15 днів активується функція антилегіонелла, яка полягає в тому, що котел включається в режим нагріву бойлера та нагріває його до 60 °C незалежно від інших налаштувань котла.

1.14.4 Функція «КОМФОРТ ГВП»

Ця функція дозволяє постійно підтримувати теплообмінник ГВС у розігрітому стані, що значно скоротшує час очікування гарячої води.

Можливо активувати функцію "КОМФОРТ" шляхом натискання кнопки на дисплеї (дивись *Підключення/відключення функції комфорт* на сторінці 15).

1.14.5 Функція захисту від замерзання

Котел оснащений системою захисту від замерзання, яка включена постійно в усіх режимах: OFF, ЛІТО, ЗИМА, ТІЛЬКИ ОПАЛЕННЯ.



НЕБЕЗПЕКА

Функція захисту від замерзання захищає тільки котел, а не всю систему опалення.

Також можна успішно здійснювати захист системи опалення, використовуючи спеціальні антифризи, придатні для систем опалення, що складаються з різних металів.



УВАГА

Забороняється використовувати незамерзаючі рідини для автомобільних двигунів, також необхідно періодично перевіряти стан теплоносія.

Котел оснащений системою захисту від замерзання, яка включена постійно в усіх режимах: OFF, ЛІТО, ЗИМА, ТІЛЬКИ ОПАЛЕННЯ.

1.14.5.1 Функція захисту від замерзання по датчику кімнатної температури

Якщо котел знаходиться в режимах OFF або ТІЛЬКО ГВП, а датчик кімнатної температури фіксує температуру нижче 5 °C, електронна плата керування котла дає сигнал на роботу котла в режимі опалення.

Котел буде продовжувати працювати в режимі опалення, доки датчик кімнатної температури не зафіксує значення вище 6 °C.

1.14.5.2 Функція захисту від замерзання подачі

Коли температурний датчик системи опалення визначає наявність температури води +5 °C, котел включається і працює з мінімальною потужністю до досягнення температури води в контурі опалення +30 °C або протягом 15 хвилин.

Циркулярний насос продовжує працювати навіть під час відключення водонагрівача.

1.14.5.3 Функція захисту від замерзання пластинчатого теплообмінника (CTFS)

Коли температурний датчик гарячої води визначає наявність температури води +5 °C, котел включається і працює з мінімальною потужністю до досягнення температури води +10 °C або протягом 15 хвилин.

Під час роботи функції захисту від замерзання контуру ГВП, постійно контролюється температура і якщо температура на подачі перевищує +60°C, пальник відключається

Пальник знову включиться якщо є запит на роботу котла в режимі захисту від замерзання, а температура в подаючій магістралі менш за +60°C.

Циркулярний насос продовжує працювати навіть під час відключення водонагрівача.

1.14.5.4 Функція захисту водонагрівача від замерзання (RTFS/RBTFS)

В моделях RTFS/RBTFS з зовнішнім бойлером (опція) та датчиком бойлера (опція, що постачається виробником; серійно для RBTFS), функція антифриз захищає також і бойлер.

Коли датчик бойлера визначає температуру води 5 °С, котел включається і працює з мінімальною потужністю доки температура води у бойлері не досягне 10 °С або на протязі 15 хвилин.

Циркулярний насос продовжує працювати навіть під час відключення водонагрівача.

Під час роботи функції захисту від замерзання бойлера, постійно контролюється температура і якщо температура на подачі перевищує +60°C, пальник відключається

Пальник знову включиться якщо є запит на роботу котла в режимі захисту від замерзання, а температура в подаючій магістралі менш за +60°C.

1.14.6 Функція антиблокування

Якщо котел не працює в жодному з режимів та підключен до електроживлення, то кожні 24 години насос та 3-ходовий клапан (в разі наявності такого) будуть активуватися на короткий проміжок часу з метою запобігання їх блокування.

Аналогічна функція діє відносно багатофункціонального реле, коли воно використовується для керування насосом або 3-ходовим клапаном.

1.14.7 Робота з датчиком кімнатної температури (додатково)

До котла може бути підключено датчик температури зовнішнього повітря (додатковий пристрій, постачається виробником на замовлення)

Важливо: котел регулює температуру води в системі опалення в залежності від температури зовнішнього повітря, підвищуючи температуру води, коли температура повітря знижується та навпаки. Це дозволяє поліпшити комфортність приміщення та зменшити витрату енергоносіїв. Максимальна температура при цьому буде відповідною.

Ця функція котла називається "роботою з корегуванням температури"

Відбувається зміна температури води в контурі опалення в залежності від програми записаної в мікропроцесорі котла.

При підключенні датчика температури зовнішнього повітря, кнопки +/- **ОПАЛЕННЯ** втрачають функцію регулювання температури в контурі опалення і використовуються для зміни фіктивної кімнатної температури, яка являється теоретично бажаною температурою в обігріваному приміщенні.

Під час встановлення температури, на дисплеї спалахує символ фіктивної кімнатної температури  та відображається її значення. Для встановлення оптимальної кривої ми радимо оперувати в районі +20 °С.

Більш детальна інформація, щодо погодозалежного регулювання, зверніться до відповідного розділу *Підключення датчика температури зовнішнього повітря (додатково) та робота в умовах стрибків зовнішньої температури* на сторінці [58](#).



УВАГА

Необхідно використовувати тільки оригінальні датчики температури зовнішнього повітря, що постачаються виробником котлів.

Необхідно використовувати тільки датчики температури зовнішнього повітря, що поставляються виробником котлів. У випадку підключення пристроїв інших виробників коректна робота датчика або котла не гарантується.

1.14.8 Робота з пультом дистанційного керування (додатково)

До котла може підключатися пульт дистанційного керування з протоколом зв'язку Open Therm (додатковий пристрій, постачається виробником на замовлення), який дозволяє керувати багатьма параметрами котла, а саме:

- Вибір стану котла.
- Вибір бажаної температури повітря в приміщенні.
- Встановлення температури в контурі опалення.
- Встановлення температури гарячої води.
- Встановлення програм роботи таймеру для системи опалення та зовнішнього водонагрівача (додатково).
- Программування часу активації системи опалення.
- Дисплей діагностики котла.
- Розблокування котла та інші функції.

Для підключення пульта дистанційного керування (див. *Підключення та робота пульта дистанційного керування Open Therm (додатково)* на сторінці [57](#).



УВАГА

Необхідно використовувати тільки оригінальні пульти дистанційного керування, що постачаються виробником котлів.

Необхідно використовувати тільки пульти дистанційного управління, що поставляються виробником котлів. У випадку підключення пристроїв інших виробників коректна робота пульта дистанційного управління або котла не гарантується.

1.15 Блокування котла

У разі виникнення порушень у роботі відбувається автоматичне блокування котла.

Для визначення причини несправності дивись *Таблиця можливих технічних несправностей* на сторінці 86.

У відповідності до типу блокування, дійте як зазначено нижче.

1.15.1 Блокування пальника

У разі блокування пальника на РК-дисплеї з'явиться код **E01**.

У цьому разі необхідно діяти наступним чином:

- переконайтеся в тому, що газовий кран відкритий і що в газопроводі є газ, наприклад, запаліть плиту;
- Перевірте наявність палива, розблокуйте пальник натиснувши кнопку : якщо пристрій не розблокується навидь після третьої спроби, зверніться до авторизованого сервісного центру, або до кваліфікованого фахівця з тим щоб провести технічне обслуговування.



УВАГА

У випадку частих блокувань пальника, ймовірна неправильна робота приладу. При цьому необхідно звернутися до авторизованого сервісного центру для отримання кваліфікованої допомоги.

1.15.2 Блокування через погану тягу по димових газах

У випадку появи неполадок в системі забору повітря/викиду продуктів згоряння, ці запобіжні пристрої переводять котел в безпечний стан, на дисплеї з'явиться символ блокування пальника та спалахуючий код **E03**. (спрацював термостат димових газів)

Зверніться за допомогою Сервісної служби для виконання ремонтних та налагоджувальних робіт.

1.15.3 Блокування через низький тиск

1.15.3.1 Моделі CTFS з активованим автоматичним підживленням (P94 = 1)

Якщо тиск в системі опалення буде нижчий за 0,4 бар (спрацює датчик тиску в контурі опалення), на дисплеї з'явиться код несправності E04 та поточний тиск.

При цьому всі кнопки будуть неактивовані.



Поки йде автоматичне підживлення системи опалення, на дисплеї відображається символ  та поточний тиск теплоносія.

Коли тиск досягне 1 бар, дія функції автоматичного підживлення буде припинена, а дисплей повернеться до звичайного стану.

Якщо тиск в системі опалення не буде відновлений за допомогою цієї процедури, то на дисплеї з'явиться код несправності **E08** (дивись *Блокування котла через невдалу спробу автоматичного підживлення* на сторінці 27).



1.15.3.2 Моделі CTFS з відключеною функцією автоматичного підживлення (P94 = 0) та моделі RTFS/RBTFS

Якщо на дисплеї з'явиться код помилки E04, то це означає, що тиск в системі опалення занадто низький (спрацював датчик тиску води в контурі опалення). У цьому випадку необхідно підживити котел за допомогою крана заповнення (дивись Рис. 2 Кран підживлення та Рис. 2 Кран підживлення).

Код несправності **E04** з'являється на дисплеї котла, коли тиск опускається нижче 0,4 бар та автоматично зникає, як тільки тиск підіймається вище 1 бар.

Значення тиску на холодному котлі повинно бути у межах 1÷1,3 бар.

Для здійснення підживлення системи опалення діяти наступним чином:

Відкрутити кран заповнення системи **A** рухом проти годинникової стрілки, дозволивши воді надходити до системи опалення.

Тримати відкритим кран заповнення системи опалення, доки манометр не покаже тиск 1-1,3 бар.

Закрити кран заповнення і потім знову випустити повітря через розповітрявачі опалювальних приладів.

Якщо котел після включення знов блокується, необхідно звернутися до авторизованого сервісного центру або до кваліфікованого спеціаліста для проведення технічного обслуговування.





НЕБЕЗПЕКА

По завершенні заповнення системи необхідно закрити кран (А) до упору.

Якщо кран підживлення погано закрито, то тиск в системі опалення може рости, що може призвести до спрацювання клапану безпеки та зкиданню води з нього. При цьому на дисплеї з'явиться код несправності E09.



Рис. 2 Кран підживлення

(*) опція

1.15.4 Блокування котла через невдалу спробу автоматичного підживлення

Код несправності **E08** означає, що процедура автоматичного підживлення була виконана некоректно.

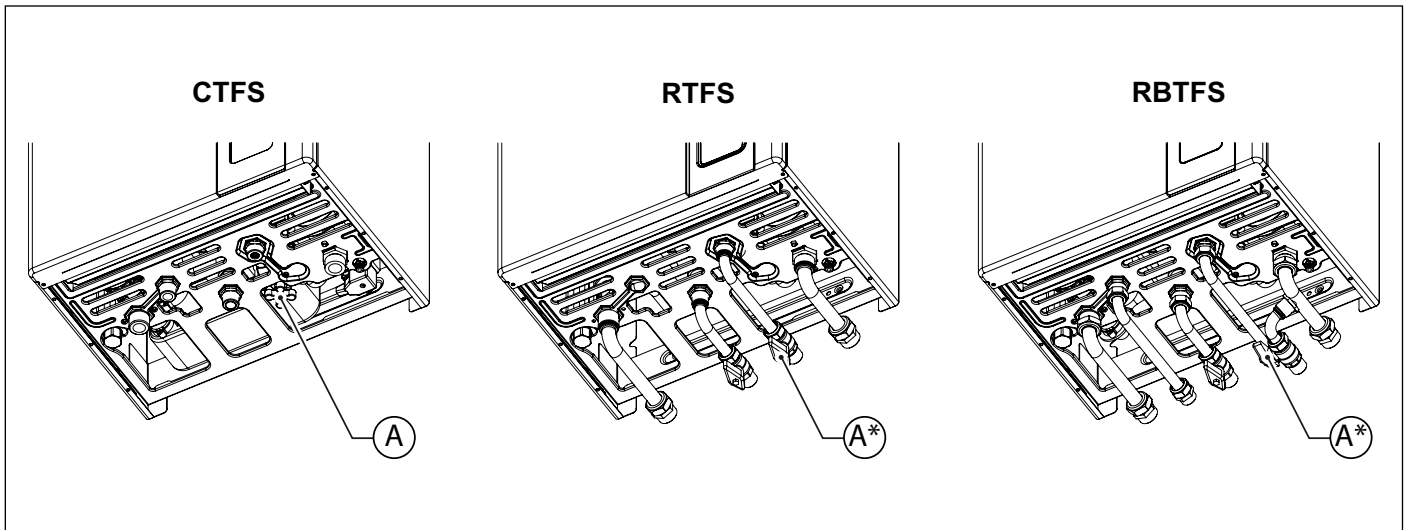
У даному випадку можливі 2 варіанта:

1. тиск в системі опалення вищий за 0,4 бар
2. тиск в системі опалення нижчий за 0,4 бар

тиск в системі опалення вищий за 0,4 бар

Натисніть кнопку **RESET** котел розблокується а дисплей повернеться до нормального стану.

Якщо процедура автоматичного підживлення пройде успішно, то дисплей повернеться до звичайного режиму індикації.

Якщо ні, то на дисплеї знову з'явиться код несправності E08



тиск в системі опалення нижчий за 0,4 бар

Натисніть кнопку **RESET** котел розблокується а дисплей повернеться до нормального стану.

Якщо процедура автоматичного підживлення пройде успішно, то дисплей повернеться до звичайного режиму індикації.

Якщо ні, то на дисплеї знову з'явиться код несправності E08



1.15.5 Блокування через пошкодження датчика температури

У разі блокування пальника у зв'язку з неполадками в роботі температурних датчиків на дисплеї з'являться коди:

- **E05** для датчика опалення; в цьому випадку котел не працює
- **E06** несправний датчик контуру ГВП (тільки модель (CTFS)). Котел працює тільки в режимі опалення, у той час як функція ГВП відключена.
- **E12** для датчика бойлера (тільки для моделі RTFS/RBTFS); в цьому випадку котел працює тільки на опалення, функція нагріву бойлера відключена.



УВАГА

У всіх цих випадках слід звернутися до сервісного центру або до кваліфікованого фахівця для проведення технічного обслуговування.

1.15.6 Блокування через пошкодження зв'язку з пультом дистанційного керування (опція)

До котла може підключатися пульт дистанційного управління (необов'язковий пристрій).

Якщо Пульт дистанційного керування підключений, але котел не отримує інформацію з нього, котел намагається перевстановити зв'язок з пультом протягом 60 секунд, після чого на дисплеї LCD з'явиться код **E31**.

Котел продовжить свою роботу у відповідності з параметрами, що встановлені на сенсорному дисплеї, ігноруючи ті, що встановлені на пульті ДК



УВАГА

Зверніться за допомогою Сервісної служби для виконання ремонтних та налагоджувальних робіт.

На пульті дистанційного керування можуть відображатися коди блокування, які можуть бути анульовані не більше ніж 3 рази на добу.

Після того, як усі спроби перезавантаження вичерпані, на дисплеї виводиться код **E99**.

Для зняття блокування за кодом **E99** відєднайте, та приєднайте знов електроживлення котла.

1.16 Регулювання



УВАГА

Технічне обслуговування котла необхідно періодично проводити відповідно до програми техобслуговування, представленої в даній інструкції.

Належне технічне обслуговування котла гарантує його безперебійну роботу, збереження навколишнього середовища і безпеку для людей, тварин і предметів.

Технічне обслуговування котла повинні виконувати тільки кваліфіковані співробітники, у відповідності до місцевих норм та правил.

1.17 Примітки для користувача



УВАГА

Користувач має право торкатися тільки до тих деталей котла, для доступу до яких не потрібно використання інструментів та / або спеціальних пристроїв; тому він не має права розбирати корпус і виконувати будь-які операції всередині котла.

Категорично забороняється, в тому числі і кваліфікованому персоналу, вносити зміни в конструкцію котла.

Компанія-виробник знімає із себе будь-яку відповідальність за травмування людей, тварин або пошкодження майна у разі недотримання вище зазначених інструкцій.

Якщо котел довго був у режимі простою без підключення до електромережі, можливо необхідно буде розблокувати насос.

Дана операція, при якій необхідно знімати кожух котла і працювати з внутрішніми компонентами, повинна виконуватися кваліфікованим персоналом.

Блокуванню насоса можна запобігти, якщо проводити обробку теплоносія спеціальними плівкоутворюючими речовинами придатними для використання в опалювальних системах, що складаються з різних металів.

2. Технічні характеристики і габарити

2.1 Технічні характеристики

Котел обладнаний вбудованим газовим атмосферним пальником і випускається в наступних версіях:

- **CTFS** закрита камера згоряння, примусове відведення продуктів згоряння, електронний розпал, проточний бітермічний теплообмінник ГВП.
- **RTFS** котел з закритою камерою згоряння та з примусовою тягою з електричним розпалом, тільки для роботи в системі опалення.
- **RTBFS** Котел з закритою камерою згоряння та примусовою тягою з електророзпалом, тільки для потреб опалення, оснащений 3-ходовим клапаном для підключення зовнішнього бойлера (опція).

Компанія випускає котли такої потужності:

- **CTFS 24, RTFS 24, RTBFS 24:** з повною тепловою потужністю ді 25,5 кВт
- **CTFS 28, RTFS 28, RTBFS 28:** з повною тепловою потужністю 30,5 кВт
- **CTFS 32, RTFS 32, RTBFS 32:** з повною тепловою потужністю 33,0 кВт

Всі моделі оснащені електронним запальником і датчиком іонізаційного контролю наявності полум'я.

Котли відповідають всім чинним Директивам або Технічним регламентам у країнах призначення, які вказані на заводській таблиці технічних даних.

Монтаж в будь-якій іншій країні може бути джерелом небезпеки для людей, тварин і матеріальних цінностей.

Нижче вказані основні технічні характеристики котлів.

2.1.1 Характеристики конструкції

- Панель керування з рівнем захисту електрообладнання по класу IPX5D.
- Вбудована електронна плата керування з функціями безпеки та модуляції полум'я.
- Електронний розпал з вбудованим трансформатором розпалу та контролю полум'я по струму іонізації.
- Атмосферний пальник з нержавіючої сталі для різних типів газу
- Монотермічний теплообмінник з міді з високою ефективністю
- Газовий клапан з модуляцією та подвійною бобіною.
- Циркуляційний 3-скоростний насос контура опалення з вбудованим автоматичним розповітрявачем.
- Реле тиску контуру опалення
- Реле тиску повітря.
- Вбудований автоматичний байпас
- Розширювальний бак на 7 л.
- Зливний кран.
- Кран для підживлення системи вручну (CTFS).
- електрочлапан автоматичного підживлення системи опалення (CTFS).
- Датчик температури води на подачі опалення.
- Датчик температури гарячої води (CTFS).
- Датчик температури холодної води (CTFS).
- 3-ходовий клапан з електроприводом (CTFS/RTBFS).
- Пластинчатий теплообмінник гарячої води з нержавіючої сталі (CTFS).
- Датчик витрати гарячої води (CTFS).
- Обмежувач витрати гарячої води (CTFS).

2.1.2 Інтерфейс користувача

- Панель керування з touch screen дисплеєм для відображення стану котла в режимах : OFF, ЗИМА, ЛІТО та ТІЛЬКИ ОПАЛЕННЯ.
- Регулятор температури води в контурі опалення: 35-78°C.
- Діапазон зміни температури гарячої води: 35-57 °C (CTFS), 35-65 °C (RTFS/RTBFS з зовнішнім бойлером, опція).

2.1.3 Експлуатаційні характеристики

- Електронна модуляція полум'я в режимі опалення з затримкою виходу на повну потужність (60 секунд, можливе налаштування).
- Функція захисту від замерзання подачі: ON при 5 °С; OFF при 30 °С чи після 15 роботи якщо т-ра > 5 °С.
- Функція сажотрус протягом: 15 хвилин
- Можливість регулювання максимальної теплової потужності в режимі опалення.
- Можливість регулювання м'якого розпалу.
- Функція м'якого розпалу.
- Затримка кімнатного термостата: 240 секунд (регулюєма).
- Функція пост-циркуляції в режимах опалення, захист віз замерзання та сажотрус: 30 с (настроюється).
- Функція пост-циркуляції при температурі опалення >78 °С: 30 с
- Функція пост-вентиляції після роботи: 10 секунд.
- Функція пост-вентиляції при температурі в контурі опалення >95 °С.
- Функція захисту від блокування насоса та 3-ходового клапану: робота на протязі 30 с після 24 год простою.
- Має змогу підключення кімнатного термостату.
- Можлива робота з датчиком температури зовнішнього повітря (додатковий пристрій, постачається виробником).
- Можливе підключення пульту дистанційного керування OpenTherm (додатковий пристрій, постачається виробником).
- Можливість роботи з декількома зонами опалення.
- Можливість роботи з системою сонячних колекторів.
- Можливість роботи під керівництвом вбудованого хронотермостату, що отримує інформацію 2 датчиків кімнатної температури.
- Функція захисту від гідравлічного удару: регулюється в межах від 0 до 3 секунд за допомогою параметра P15.

Тільки для моделей CTFS

- Функція захисту від замерзання контуру ГВП: ON при 5°С; OFF при 10°С, або на протязі 15 хв. роботи, якщо температура контуру ГВП > 5 °С.

Тільки для моделей CTFS та RTFS/RBTFS з зовнішнім бойлером

- Електронна модуляція полум'я в режимі ГВП.
- Пріоритет функції гарячого водопостачання.
- Функція пост-циркуляції насоса в режимі ГВП: 30 секунд

Тільки для моделей RTFS/RBTFS з зовнішнім бойлером та датчиком NTC

- Функція захисту "АНТИЛЕГІОНЕЛА"
- Функція захисту від замерзання бойлера: ON при 5°С; OFF при 10°С, або після 15 хв. роботи, якщо температура бойлера >5 °С (з датчиком бойлера).

2.2 Габарити



Рис. 3 Габарити CTFS

- M** Подаюча лінія системи опалення (3/4")
- C** Вихід гарячої води (1/2")
- G** Вхід газу (1/2")
- F** Вхід холодної води (1/2")
- R** Повернення з системи опалення (3/4")

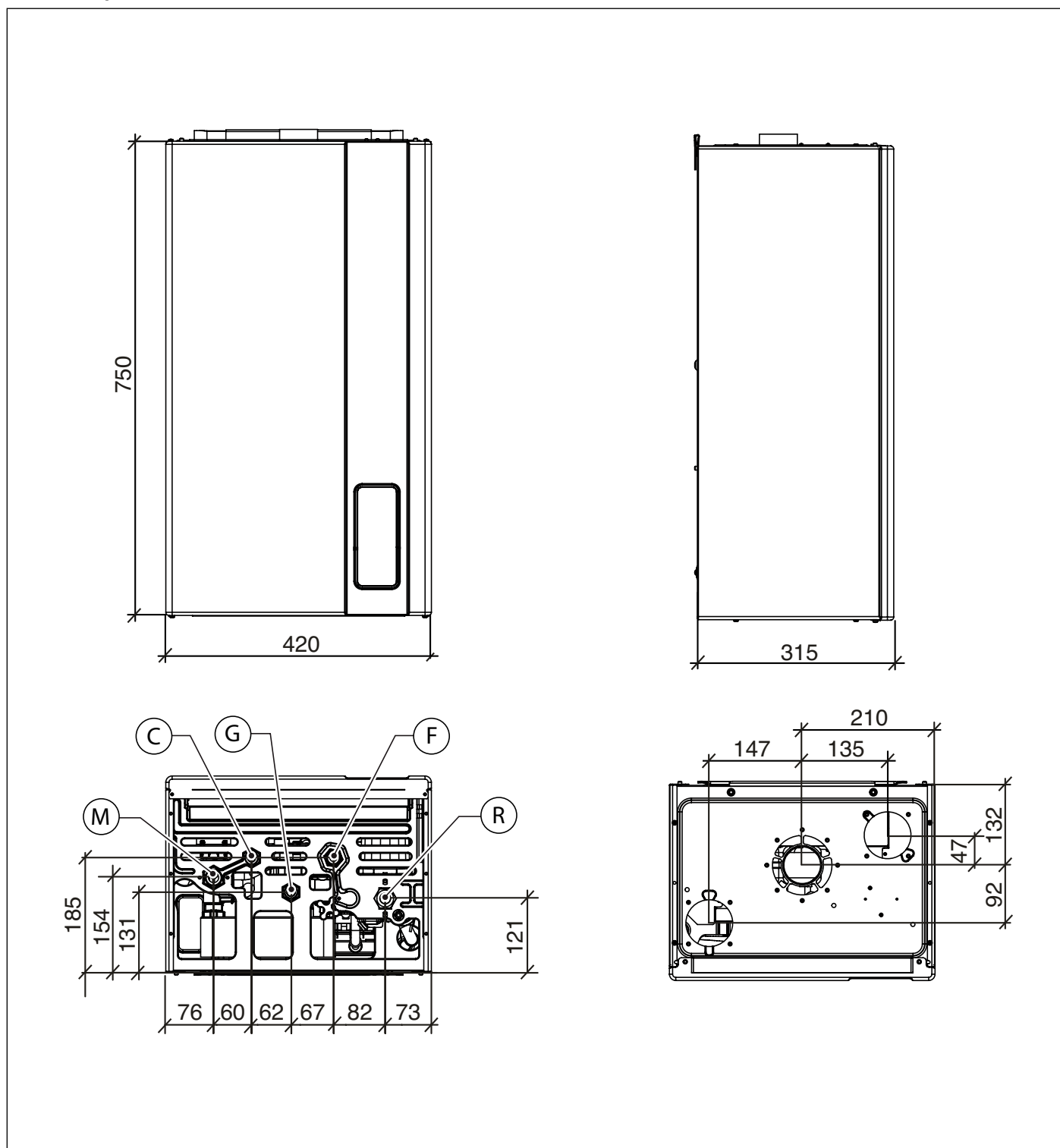

Рис. 4 Габарити RTFS

- M** Подаюча лінія системи опалення (3/4")
- G** Вхід газу (1/2")
- F** Вхід холодної води (1/2")
- R** Повернення з системи опалення (3/4")

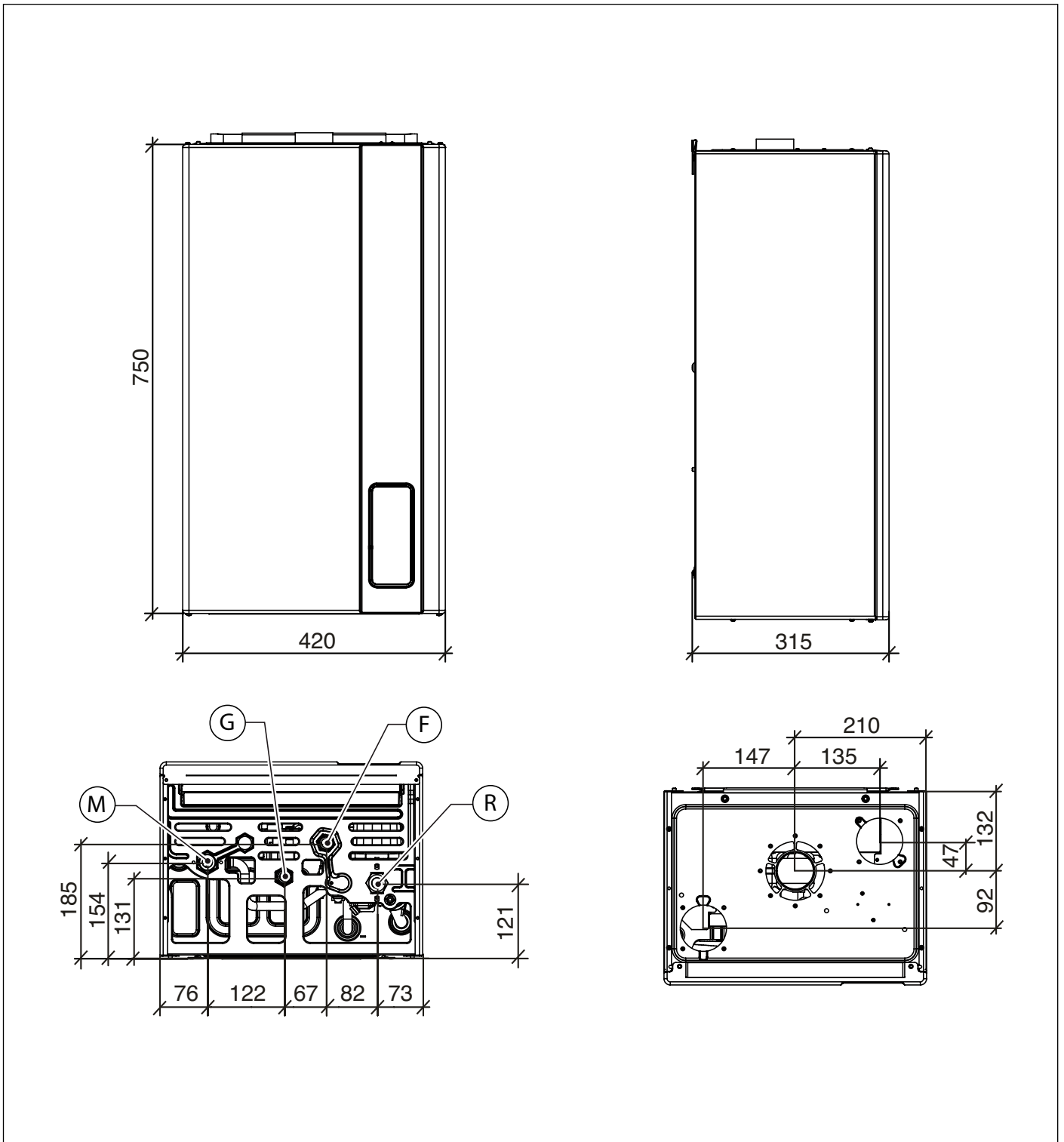

Рис. 5 Габарити RBTFS

- M** Подаюча лінія системи опалення (3/4")
- MB** Повернення з бойлера (1/2")
- G** Вхід газу (1/2")
- RB** Подача на бойлер (1/2")
- R** Повернення з системи опалення (3/4")

2.3 Схеми котла

2.3.1 Схеми гідравлічних підключень RTFS

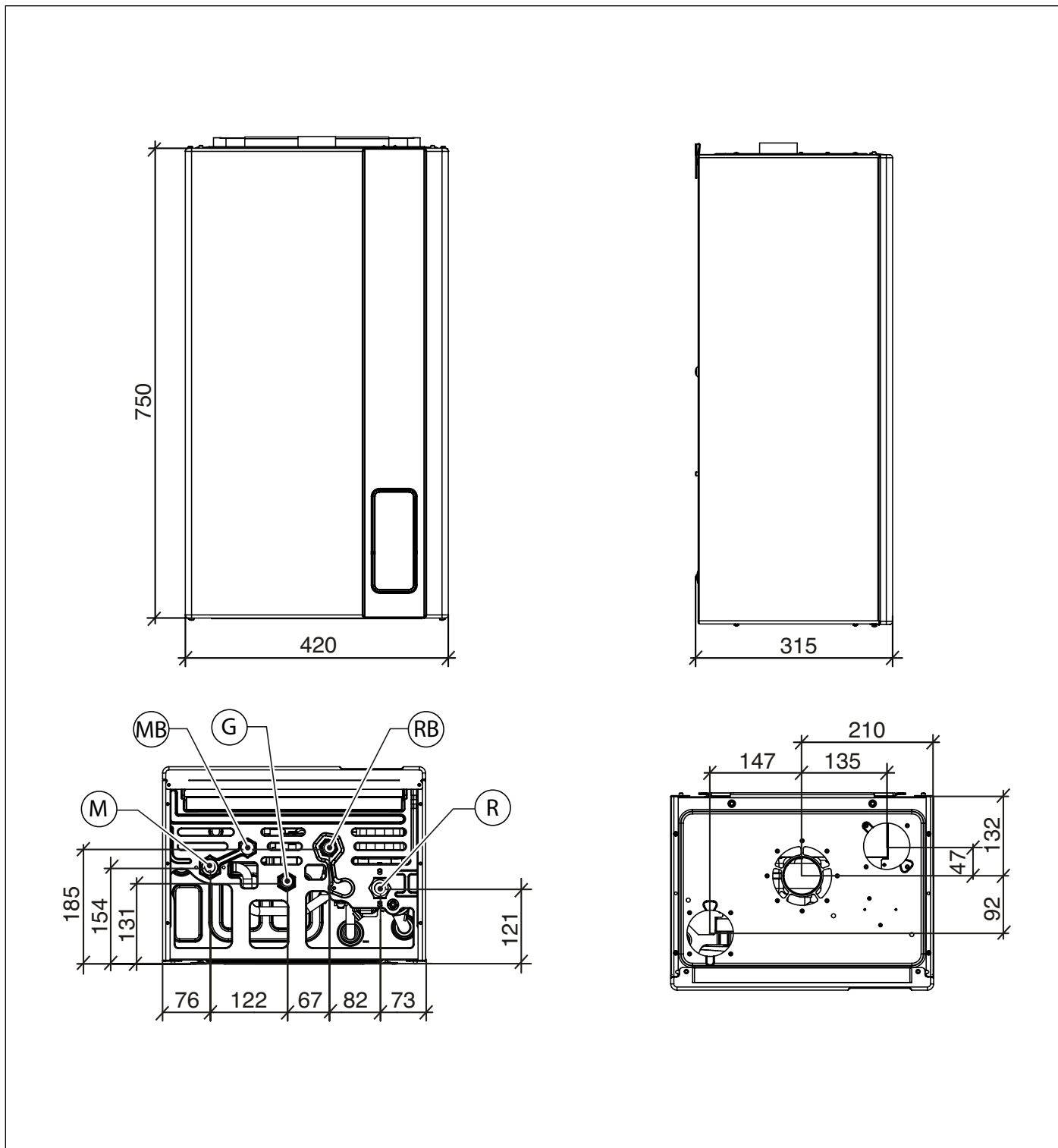

Рис. 6 Схеми гідравлічних підключень RTFS

1. Автоматичний байпас
2. Газовий клапан з модуляцією
3. Пальник
4. Подвоєний датчик температури лінії подачі
5. електрод розпалу/котролю полум'я
6. Монотермічний теплообмінник
7. Закрита камера згоряння
8. Вентилятор димових газів
9. Прессостат безпеки димових газів
10. Точка забору димових газів для аналізу
11. Термінал забору повітря та викиду димових газів
12. Точка забору димових газів для аналізу
13. Розширювальний бак
14. Клапан безпеки 3 бар
15. Повітряний клапан
16. Датчик тиску
17. 3-скоросний насос з перемикачем

- M** Подаюча лінія системи опалення
G Вхід газу
F Вхід холодної води
R Зворотня система опалення

2.3.2 Схеми гідравлічних підключень RBTFS

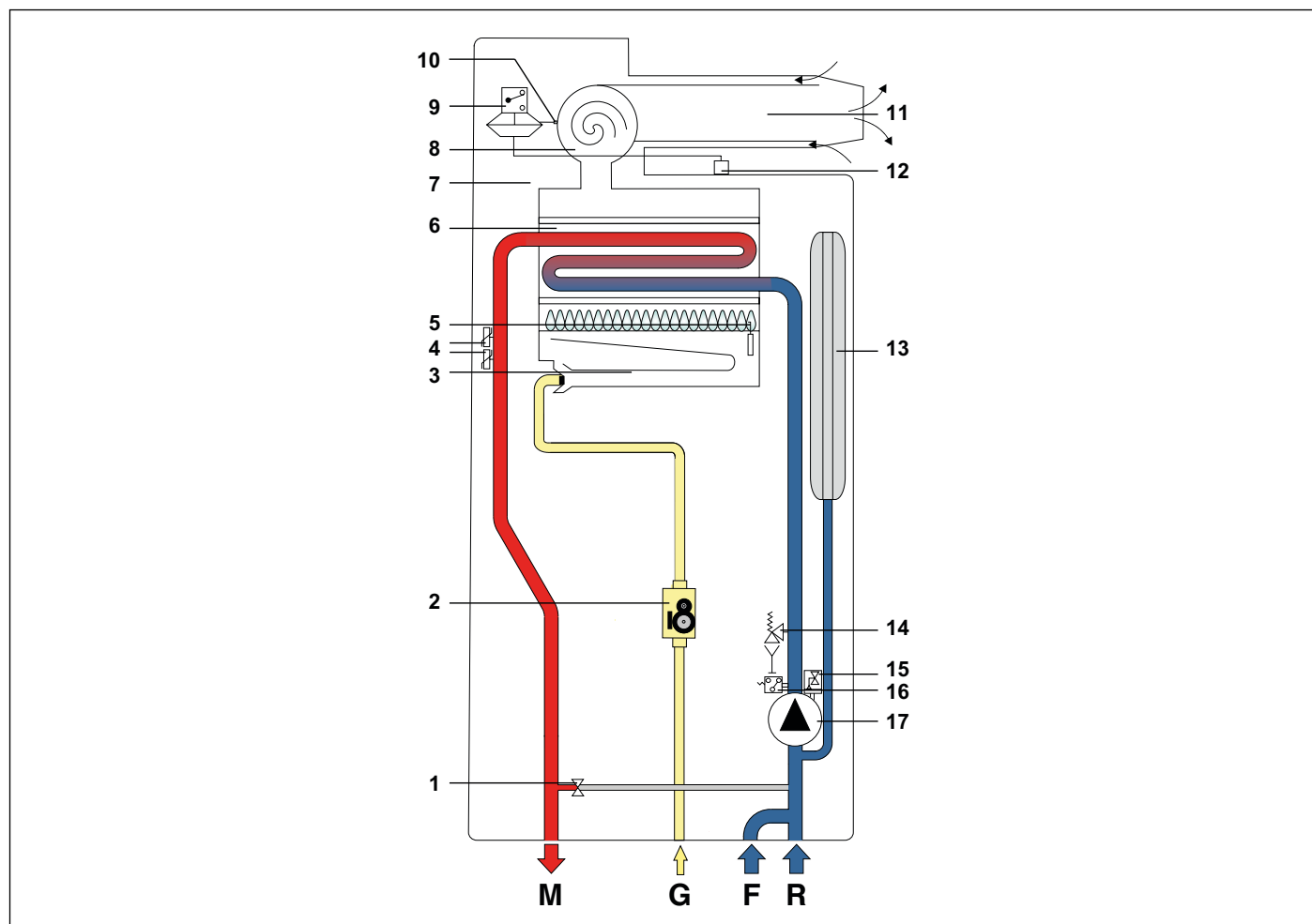

Рис. 7 Схеми гідравлічних підключень RBTFS

- | | |
|---|---|
| 1. Автоматичний байпас | M Подаюча лінія системи опалення |
| 2. 3-ходовий клапан з електроприводом | MB Подача бойлера |
| 3. Газовий клапан з модуляцією | G Вхід газу |
| 4. Пальник | RB Зворотня лінія бойлера |
| 5. Подвійний датчик подачі | R Зворотня система опалення |
| 6. Електрод розпалу/котролю | |
| 7. Монотермічний теплообмінник | |
| 8. Закрита камера згоряння | |
| 9. Вентилятор димових газів | |
| 10. Прессостат безпеки димових газів | |
| 11. Точка забору димових газів для аналізу | |
| 12. Термінал забору повітря та викиду димових газів | |
| 13. Точка забору димових газів для аналізу | |
| 14. Розширювальний бак | |
| 15. Клапан безпеки 3 бар | |
| 16. Повітряний клапан | |
| 17. Прессостат мінімального тиску | |
| 18. Насос | |

2.3.3 Схеми гідравлічних підключень CTFS

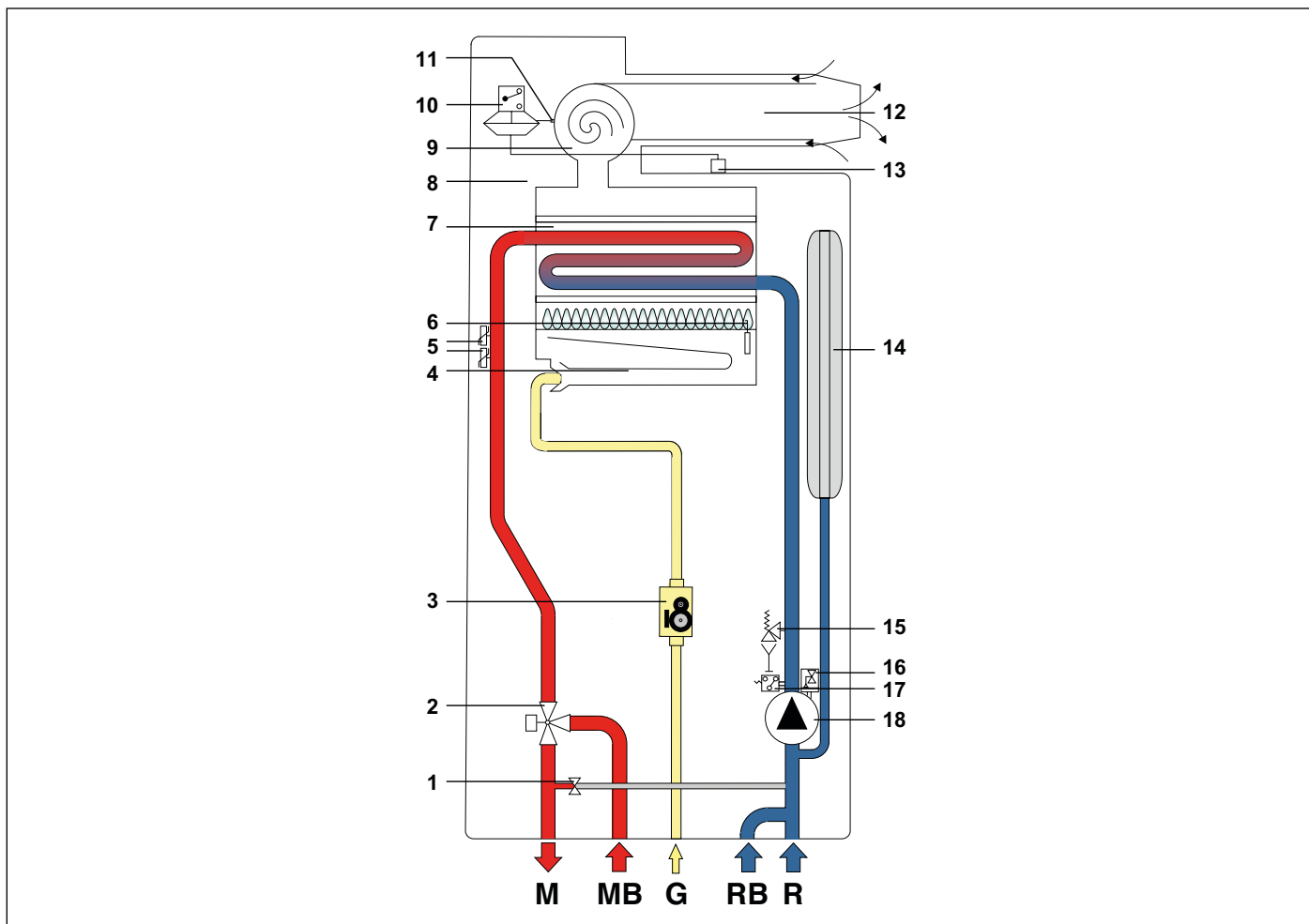

Рис. 8 Схеми гідравлічних підключень CTFS

- | | |
|---|---|
| 1. Автоматичний байпас | M Подаюча лінія системи опалення |
| 2. Датчик температури контуру ГВП | C Вихід гарячої води |
| 3. 3-ходовий клапан з електроприводом | G Вхід газу |
| 4. Газовий клапан з модуляцією | F Вхід холодної води |
| 5. Пальник | R Зворотня система опалення |
| 6. Подвоєний датчик температури лінії подачі | |
| 7. електрод розпалу/котролю полум'я | |
| 8. Монотермічний теплообмінник | |
| 9. Закрита камера згоряння | |
| 10. Вентилятор димових газів | |
| 11. Прессостат безпеки димових газів | |
| 12. Точка забору димових газів для аналізу | |
| 13. Термінал забору повітря та викиду димових газів | |
| 14. Точка забору димових газів для аналізу | |
| 15. Розширювальний бак | |
| 16. Клапан безпеки 3 бар | |
| 17. Повітряний клапан | |
| 18. Датчик тиску | |
| 19. 3-скоросний насос з перемикачем | |
| 20. Електроклапан автоматичного підживлення системи опалення | |
| 21. Обмежувач витрати гарячої води | |
| 22. Кран підживлення | |
| 23. Датчик потоку гарячої води з фільтром холодної води | |
| 24. Датчик температури холодної води | |
| 25. Вторинний пластинчатий теплообмінник гарячої води в термоізоляції | |

2.4 Робочі характеристики

Тиск на пальнику, вказаний в наведеній нижче таблиці, повинен замірятися після 3-х хвилин роботи котла

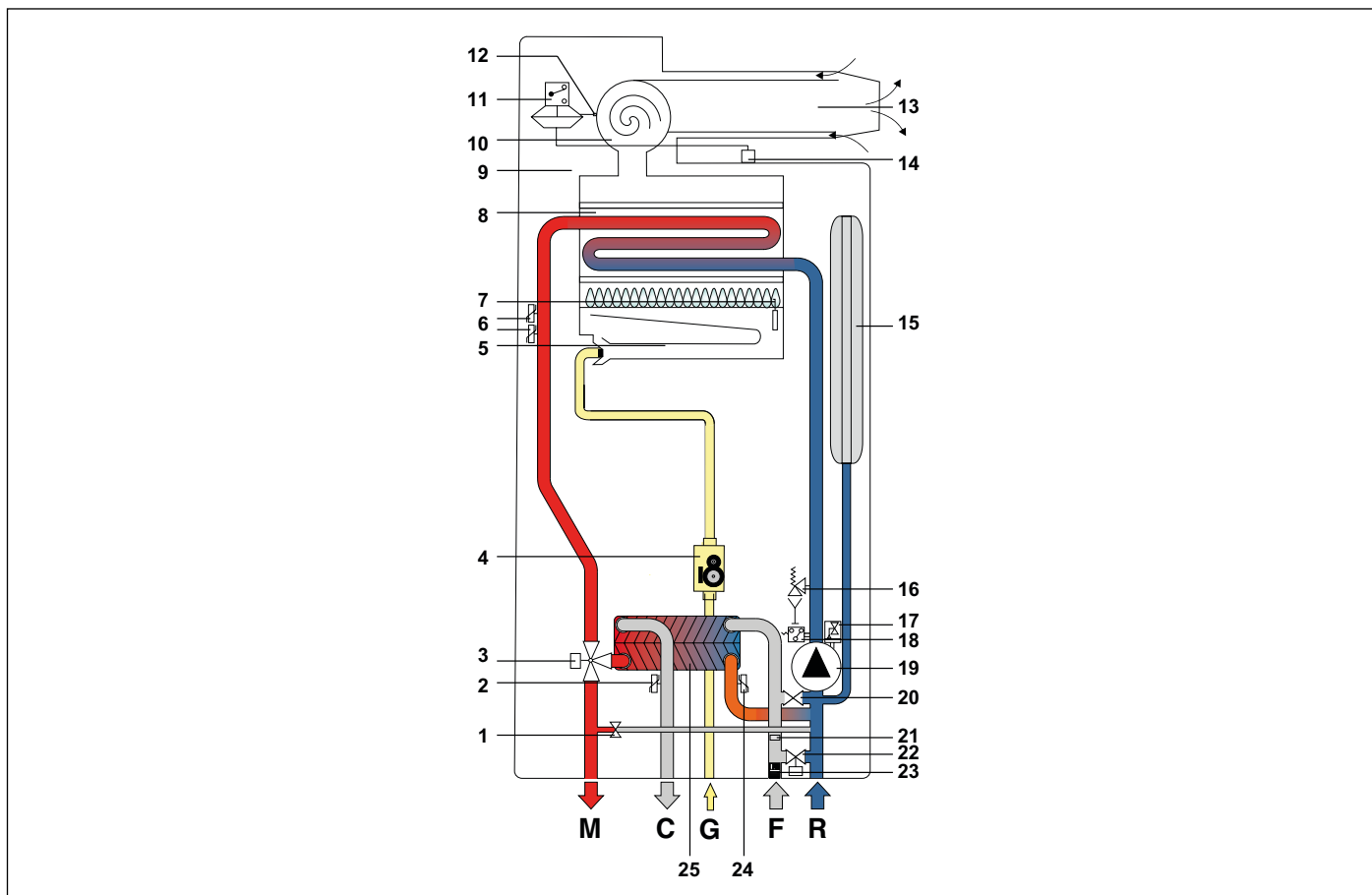
Палива	Тиск газу перед котлом [мбар]	Форсунка [мм]	Мін. Тиск газу на пальнику [мбар]	Макс.тиск газу на пальнику [mbar]
Природний газ G20	20	1,35	3,2	12,2
Бутан G30	29	0,78	7,5	28,3
Пропан G31	37	0,78	7,6	34,2

Таб. 1 Дані налаштування CTFS 24 - RTFS 24 - RBTF5 24

Палива	Тиск газу перед котлом [мбар]	Форсунка [мм]	Мін. Тиск газу на пальнику [мбар]	Макс.тиск газу на пальнику [mbar]
Природний газ G20	20	1,35	2,7	12,4
Бутан G30	29	0,78	6,0	29,3
Пропан G31	37	0,78	8,1	36,3

Таб. 2 Дані налаштування CTFS 28 - RTFS 28 - RBTF5 28

Палива	Тиск газу перед котлом [мбар]	Форсунка [мм]	Мін. Тиск газу на пальнику [мбар]	Макс.тиск газу на пальнику [mbar]
Природний газ G20	20	1,35	2,84	11,11
Бутан G30	29	0,77	7,1	28,7
Пропан G31	37	0,77	9,46	35,3

Таб. 3 Дані налаштування CTFS 32 - RTFS 32 - RBTF5 32

2.5 Загальні характеристики

Опис	Одиниці виміру	CTFS 24		RTFS 24		CTFS 28		RTFS 28		CTFS 32		RTFS 32	
		RBTFS 24		RBTFS 28		RBTFS 32							
Категорія	-	II2H3+				II2H3+				II2H3+			
Форсунки	№	11				13				15			
Номінальна теплова потужність	кВт	25,5				30,5				33,0			
Максимальна теплова потужність	кВт	23,7				28,6				30,8			
Мінімальна теплова потужність	кВт	11,1				12,0				14,3			
Мінімальний тиск в системі опалення	бар	0,5				0,5				0,5			
Максимальний тиск в системі опалення	бар	3,0				3,0				3,0			
Мінімальний тиск в системі гарячого водопостачання	бар	0,5	не визначено		0,5	не визначено		0,5	не визначено		0,5	не визначено	
Максимальний тиск в системі гарячого водопостачання	бар	6,0	не визначено		6,0	не визначено		6,0	не визначено		6,0	не визначено	
Витрата ГВП ($\Delta t = 30\text{ }^{\circ}\text{C}$)	л/хв	11,6	не визначено		14,2	не визначено		15,1	не визначено		15,1	не визначено	
Електроживлення - Напруга/Частота	В - Гц	230 - 50				230 - 50				230 - 50			
Плавкий запобіжник	А	3,15				3,15				3,15			
Максимальне енергоспоживання	Вт	122				134				134			
Ступінь електрозахисту	IP	X5D				X5D				X5D			
Вага нето	кг	34,5	32,2		35,5	33,2		35,8	33,5		35,8	33,5	
Витрата метану при макс. споживаній потужності в режимі опалення (з урахуванням умов $15^{\circ}\text{C} - 1013\text{ мбар}$)	м3/год	2,70				3,23				3,49			
Споживання бутану при роботі на максимальній потужності в режимі опалення.	кг/год	2,01				2,41				2,60			
Споживання пропану на максимальній потужності в режимі опалення.	кг/год	1,98				2,37				2,56			
Максимальна робоча темп. контуру опалення	$^{\circ}\text{C}$	83				83				83			
Максимальна робоча темп. контуру ГВП	$^{\circ}\text{C}$	62	65 (*)		62	65 (*)		62	65 (*)		62	65 (*)	
Загальна ємність розширювального бака	л	10				10				10			
Максимальна ємність системи опалення	л	200				200				200			

Таб. 4 Загальні технічні характеристики

(*) З підключеним датчиком бойлера

Опис	одиниці виміру	Pmax	Pmin	На 30% від номінальної потужності
Втрати тепла на корпусі	%	1,05	0,63	-
Втрати тепла через димохід при працюючому пальнику	%	5,97	10,37	-
Максимальна витрата димових газів	г/с	15,44	16,38	-
Температура дим. газ. - Температура Повітря	°C	95	77	-
Занчення CO2	%	6,1	2,7	-
Тепловий ККД	%	93,0	89,0	90,2
Рівень ефективності (відповідно 92/42/CE)	-		★★★	
Клас по вмісту викидів NOx	-		3	

Таб. 5 Дані згоряння CTFS 24 - RTFS 24 - RBTF5 24

Опис	одиниці виміру	Pmax	Pmin	На 30% від номінальної потужності
Втрати тепла на корпусі	%	0,76	1,01	-
Втрати тепла через димохід при працюючому пальнику	%	5,54	10,09	-
Максимальна витрата димових газів	г/с	17,29	17,75	-
Температура дим. газ. - Температура Повітря	°C	101	87	-
Занчення CO2	%	7,0	2,9	-
Тепловий ККД	%	93,7	88,9	90,6
Рівень ефективності (відповідно 92/42/CE)	-		★★★	
Клас по вмісту викидів NOx	-		3	

Таб. 6 Дані згоряння CTFS 28 - RTFS 28 - RBTF5 28

Опис	одиниці виміру	Pmax	Pmin	На 30% від номінальної потужності
Втрати тепла на корпусі	%	1,37	1,40	-
Втрати тепла через димохід при працюючому пальнику	%	5,23	9,20	-
Максимальна витрата димових газів	г/с	17,8	19,7	-
Температура дим. газ. - Температура Повітря	°C	105	73	-
Занчення CO2	%	7,4	3,3	-
Тепловий ККД	%	93,4	89,4	91,0
Рівень ефективності (відповідно 92/42/CE)	-		★★★	
Клас по вмісту викидів NOx	-		3	

Таб. 7 Дані згоряння CTFS 32 - RTFS 32 - RBTF5 32

2.6 Таблиця технічних параметрів відповідно до Технічного регламенту щодо вимог до екодизайну для обігрівачів приміщень та комбінованих обігрівачів № 1184 від від 27 грудня 2019 року

Модель (моделі): ORION			CTFS 24	CTFS 28	CTFS 32
Конденсаційний котел			ні	ні	ні
Низькотемпературний (**) котел			ні	ні	ні
В ₁₁ Котел			ні	ні	ні
Когенераційний обігрівач приміщень			ні	ні	ні
Якщо так, обладнаний додатковим обігрівачем			-	-	-
Комбінований обігрівач			так	так	так
Параметр	Символ	Одиниця	Значення		
Номінальна теплова потужність	P _{rated}	кВт	24	29	31
Корисна теплова потужність за номінальної теплопотужності і високотемпературного режиму (*)	P ₄	кВт	23,7	28,6	30,8
Корисна теплова потужність за 30% від номінальної теплопотужності і низькотемпературного режиму (**)	P ₁	кВт	6,9	8,3	9,0
Сезонна енергоефективність обігріву	η _s	%	77	77	78
Корисна потужність за номінальної теплопотужності і високотемпературного режиму (*)	η ₄	%	83,7	84,4	84,1
Корисна потужність за 30% від номінальної теплопотужності і низькотемпературного режиму (**)	η ₁	%	81,2	81,6	81,9
Споживання електроенергії для власних потреб за повного навантаження	e _{lmax}	кВт	0,047	0,059	0,061
Споживання електроенергії для власних потреб за часткового навантаження	e _{lmin}	кВт	0,046	0,061	0,060
Споживання електроенергії для власних потреб в режимі «очікування»	P _{SB}	кВт	0,002	0,002	0,002
Втрата тепла в режимі «очікування»	P _{stby}	кВт	0,054	0,072	0,070
Споживання енергії запальником	P _{ign}	кВт	0,000	0,000	0,000
Викиди оксидів азоту	NO _x	мг/кВт·год	134	122	128
Заявлений профіль навантаження			XL	XL	XL
Добове споживання електроенергії	Q _{elec}	кВт·год	0,194	0,192	0,215
Енергоефективність нагрівання води	η _{wh}	%	79	78	79
Добове споживання палива	Q _{fuel}	кВт·год	23,707	23,922	23,675
Контакти: FONDITAL S.p.A. - Via Cerreto, 40 I-25079 VOBARNO (Brescia) Italia - Італія					
(*) Високотемпературний режим означає температуру на вході обігрівача 60°C і температуру на виході обігрівача 80°C.					
(**) Низька температура – температура на вході 30°C для конденсаційних котлів, 37°C для низькотемпературних котлів і 50°C для решти обігрівачів.					

Таб. 8 Технічних параметрів відповідно до Технічного регламенту щодо вимог до екодизайну для обігрівачів приміщень та комбінованих обігрівачів № 1184 від від 27 грудня 2019 року CTFS

Модель (моделі): ORION			RTFS 24	RTFS 28	RTFS 32
			RBTFS 24	RBTFS 28	RBTFS 32
Конденсаційний котел			ні	ні	ні
Низькотемпературний (**) котел			ні	ні	ні
В ₁₁ Котел			ні	ні	ні
Когенераційний обігрівач приміщень			ні	ні	ні
Якщо так, обладнаний додатковим обігрівачем			-	-	-
Комбінований обігрівач			ні	ні	ні
Параметр	Символ	Одиниця	Значення		
Номинальна теплова потужність	P_{rated}	кВт	24	29	31
Корисна теплова потужність за номінальної теплопотужності і високотемпературного режиму (*)	P_4	кВт	23,7	28,6	30,8
Корисна теплова потужність за 30% від номінальної теплопотужності і низькотемпературного режиму (**)	P_1	кВт	6,9	8,3	9,0
Сезонна енергоефективність обігріву	η_s	%	77	77	78
Корисна потужність за номінальної теплопотужності і високотемпературного режиму (*)	η_4	%	83,7	84,4	84,1
Корисна потужність за 30% від номінальної теплопотужності і низькотемпературного режиму (**)	η_1	%	81,2	81,6	81,9
Споживання електроенергії для власних потреб за повного навантаження	$e_{l_{max}}$	кВт	0,047	0,059	0,061
Споживання електроенергії для власних потреб за часткового навантаження	$e_{l_{min}}$	кВт	0,046	0,061	0,060
Споживання електроенергії для власних потреб в режимі «очікування»	P_{sb}	кВт	0,002	0,002	0,002
Втрата тепла в режимі «очікування»	P_{stby}	кВт	0,054	0,072	0,070
Споживання енергії запальником	P_{ign}	кВт	0,000	0,000	0,000
Викиди оксидів азоту	NO_x	мг/кВт·год	134	122	128
Контакти: FONDITAL S.p.A. - Via Cerreto, 40 I-25079 VOBARNO (Brescia) Italia - Італія					
(*) Високотемпературний режим означає температуру на вході обігрівача 60°C і температуру на виході обігрівача 80°C.					
(**) Низька температура – температура на вході 30°C для конденсаційних котлів, 37°C для низькотемпературних котлів і 50°C для решти обігрівачів.					

Таб. 9 Технічних параметрів відповідно до Технічного регламенту щодо вимог до екодизайну для обігрівачів приміщень та комбінованих обігрівачів № 1184 від від 27 грудня 2019 року RTFS-RBTFS

2.7 Технічні параметри відповідно до Технічного регламенту енергетичного маркування обігрівачів приміщень, комбінованих обігрівачів, комплектів з обігрівача приміщень, регулятора температури і сонячної установки та комплектів з комбінованого обігрівача, регулятора температури і сонячної установки № 646 від 07 жовтня 2020 року

Постачальника:			NOVA FLORIDA		
Модель (моделі): ORION			CTFS 24	CTFS 28	CTFS 32
Параметр	Символ	Одиниця	Значення		
Заявлений профіль навантаження			XL	XL	XL
Клас сезонної енергоефективності обігріву приміщення			C	C	C
Клас енергоефективності нагрівання води			B	B	B
Номінальна теплова потужність	P_{rated}	кВт	24	29	31
Річний обсяг енергоспоживання для обігріву приміщення	Q_{HE}	ГДж	89	107	113
Річне споживання палива для нагрівання води	AFC	ГДж	18	18	18
Річне споживання електроенергії для нагрівання води	AEC	кВт·год	42	41	46
Сезонна енергоефективність обігріву	η_s	%	77	77	78
Енергоефективність нагрівання води	η_{wh}	%	79	78	79
Рівень звукової потужності в приміщенні	L_{WA}	дБ	47	50	47

Таб. 10 Технічні параметри відповідно до Технічного регламенту енергетичного маркування обігрівачів приміщень, комбінованих обігрівачів, комплектів з обігрівача приміщень, регулятора температури і сонячної установки та комплектів з комбінованого обігрівача, регулятора температури і сонячної установки № 646 від 07 жовтня 2020 року CTFS

Постачальника:			NOVA FLORIDA		
Модель (моделі): ORION			RTFS 24	RTFS 28	RTFS 32
			RBTFS 24	RBTFS 28	RBTFS 32
Параметр	Символ	Одиниця	Значення		
Клас сезонної енергоефективності обігріву приміщення			C	C	C
Номінальна теплова потужність	P_{rated}	кВт	24	29	31
Річний обсяг енергоспоживання для обігріву приміщення	Q_{HE}	ГДж	89	107	113
Сезонна енергоефективність обігріву	η_s	%	77	77	78
Рівень звукової потужності в приміщенні	L_{WA}	дБ	47	50	47

Таб. 11 Технічні параметри відповідно до Технічного регламенту енергетичного маркування обігрівачів приміщень, комбінованих обігрівачів, комплектів з обігрівача приміщень, регулятора температури і сонячної установки та комплектів з комбінованого обігрівача, регулятора температури і сонячної установки № 646 від 07 жовтня 2020 року RTFS-RBTFS

Цей посібник містить важливі інструкції з техніки безпеки, яких необхідно дотримуватися під час складання, встановлення та технічного обслуговування пристрою.

3. Інструкції для монтажника

3.1 Правила монтажу

Даний котел повинен бути встановлений відповідно до чинних норм і стандартів країни, де здійснюватиметься установлення, які повністю наведено в даній інструкції.

Тип споживаємого газу та технічні дані викладені в основних характеристиках, що наведені раніше.



НЕБЕЗПЕКА

Для установки і обслуговування необхідно користуватися тільки допоміжними приладами і запасними частинами, які постачає виробник.

У разі використання додаткових приладів і запасних частин інших виробників, безперебійна робота котла не гарантується.

3.1.1 Пакувальні матеріали

Котел постачається упакованим в міцну картонну коробку.

Крім цього слід перевірити, що пристрій знаходиться в цілісності і не було пошкоджено під час транспортування і навантаження-розвантаження; забороняється встановлювати пристрій з явними слідами пошкоджень і дефектів.

Пакувальні матеріали піддаються повній утилізації: збирайте їх у відповідних зонах для роздільного збору відходів.

Не давайте упаковку дітям, так як за своєю природою, вона може бути джерелом небезпеки.

Компанія-виробник знімає із себе будь-яку відповідальність за травмування людей, тварин або пошкодження майна у разі недотримання вище зазначених інструкцій.

Комплект постачання:

- металева планка для кріплення котла на стіні.
- датчик температури бойлера (тільки для RBTFS/RBTN).
- упаковка в якій міститься:
 - » дісне керівництво по встановленню, використанню та технічному обслуговуванню котла.
 - » монтажний паперовий шаблон для настінного котла (див. Рис. 9 Паперовий шаблон.).
 - » 2 гвинта з настінними кріпленнями для настінного монтажу котла. .

3.2 Оберіть місце монтажу котла

При виборі місця монтажу котла необхідно враховувати наступне:

- що зазначені в параграфі *Система забору повітря та викиду продуктів згоряння* на сторінці 46 та їх підрозділів.
- переконайтеся в тому, що стіна відповідає необхідним вимогам і не встановлювати котел на слабких внутрішніх стінах.
- не встановлюйте котли над приладами, які при роботі можуть якимось чином порушити роботу котла (кухонні плити, при роботі яких утворюються жирні пари, пральні машини тощо).
- не встановлюйте котли в приміщеннях з корозійним середовищем, або з високим вмістом пилу, таких як парикмахерські, пральні та подібні оскільки в таких приміщеннях яких термін експлуатації деталей котла значно скорочується.
- для захисту теплообмінників уникайте розташування отворів для надходження повітря в приміщеннях або місцях з агресивною чи дуже запиленою атмосферою.

3.3 Розташування котла

Кожний котел забезпечений спеціальним паперовим шаблоном, що знаходиться в упаковці (див. Рис. 9 Паперовий шаблон.). Кожен котел забезпечений спеціальним паперовим шаблоном, що знаходиться в упаковці (рис. 8), який дозволяє підготувати труби для підключення до системи опалення, до лінії води санітарного призначення, до газової магістралі і труби подачі повітря та відводу димових газів в момент їх розведення, тобто до початку установки котла на вибране місце.

Цей шаблон виготовлений з міцного паперового листа, який, за допомогою рівня, кріпиться на стіну, призначену для установки котла.

На шаблоні є всі вказівки, необхідні для просвердлення отворів для кріплення котла до стіни двома болтами з еластичними дюбелями.

У нижній частині шаблону можна знайти точні місця, в яких буде виконано з'єднання труб подачі газу, подачі холодної води, вихід гарячої води, подачі в систему опалення і повернення з системи опалення.

У верхній частині шаблону вказано точне місце, куди будуть виходити труби подачі повітря та відводу димових газів.



НЕБЕЗПЕКА

Враховуючи, що температура стін, на яких встановлено котел, і температура на поверхні коаксіальних труб подачі повітря та відводу газів нижче 60 °С, немає необхідності витримувати мінімальну відстань від стін з займистих матеріалів.

Якщо при установці котлів з роздвоєними трубами подачі повітря та відводу газів можливий контакт із стінами зі займистих матеріалів, то між такою стіною і димовідвідною трубою слід покласти ізоляційний матеріал.

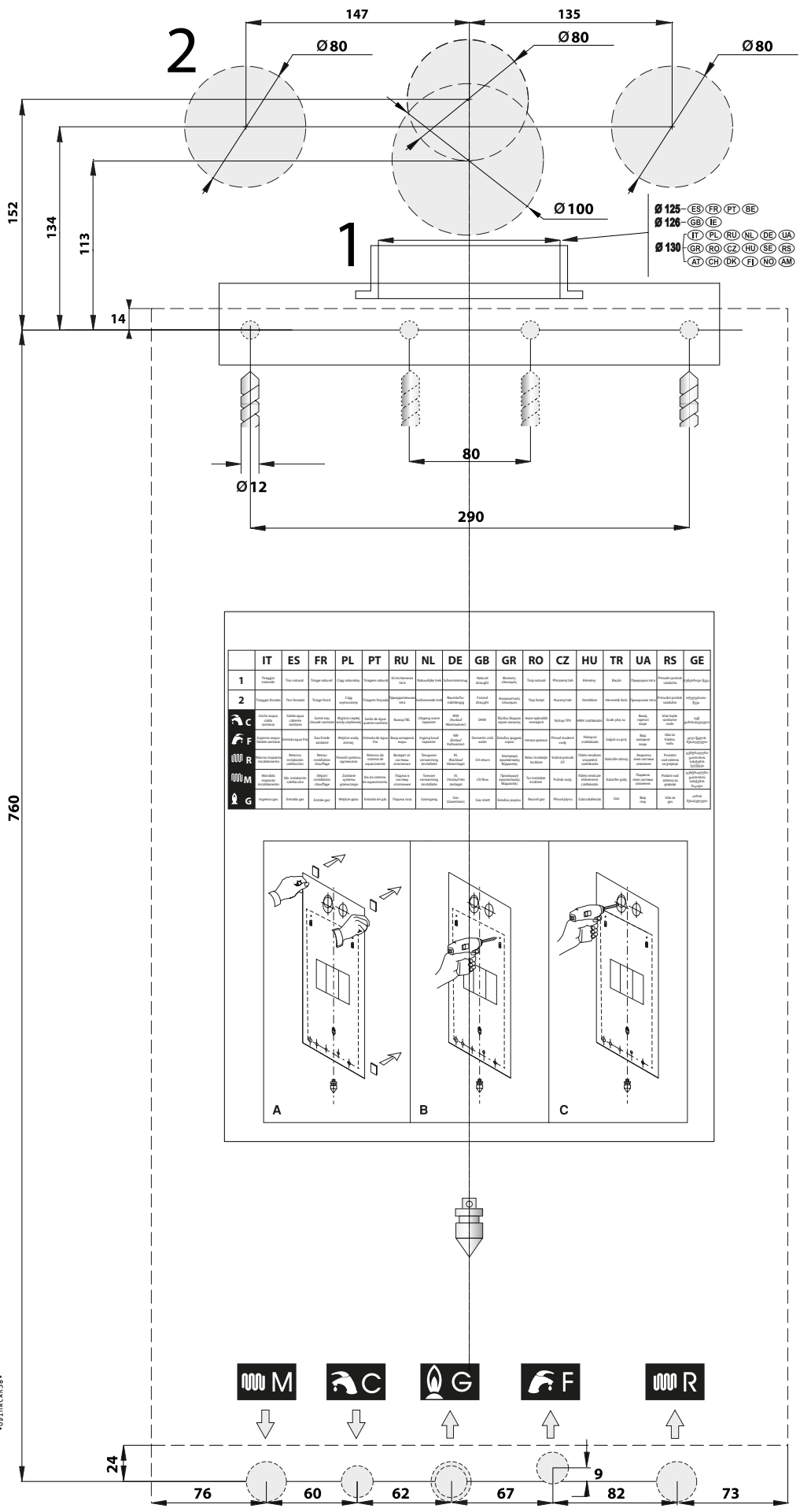

Ø 125	ES	FR	PT	BE
Ø 126	GB	IE		
Ø 130	IT	PL	RU	NL
	GR	RO	CZ	HU
	AT	CH	DE	FI
			NO	AM

	IT	ES	FR	PL	PT	RU	NL	DE	GB	GR	RO	CZ	HU	TR	UA	RS	GE
1	Trapano	Perforador	Trapano	Trapano	Trapano	Сверло	Perforator	Boortoren	Boortoren	Boortoren	Boortoren	Boortoren	Boortoren	Boortoren	Boortoren	Boortoren	Boortoren
2	Trapano	Perforador	Trapano	Trapano	Trapano	Сверло	Perforator	Boortoren	Boortoren	Boortoren	Boortoren	Boortoren	Boortoren	Boortoren	Boortoren	Boortoren	Boortoren
C	Contra-chave	Contra-chave	Contra-chave	Contra-chave	Contra-chave	Контр-шпиль	Contra-afspanner	Contra-afspanner	Contra-afspanner	Contra-afspanner	Contra-afspanner	Contra-afspanner	Contra-afspanner	Contra-afspanner	Contra-afspanner	Contra-afspanner	Contra-afspanner
F	Foro	Foro	Foro	Foro	Foro	Отверстие	Foro	Foro	Foro	Foro	Foro	Foro	Foro	Foro	Foro	Foro	Foro
M	Módulo	Módulo	Módulo	Módulo	Módulo	Модуль	Módulo	Módulo	Módulo	Módulo	Módulo	Módulo	Módulo	Módulo	Módulo	Módulo	Módulo
R	Rosca	Rosca	Rosca	Rosca	Rosca	Шпиль	Rosca	Rosca	Rosca	Rosca	Rosca	Rosca	Rosca	Rosca	Rosca	Rosca	Rosca
G	Gravado	Gravado	Gravado	Gravado	Gravado	Гравировка	Gravado	Gravado	Gravado	Gravado	Gravado	Gravado	Gravado	Gravado	Gravado	Gravado	Gravado

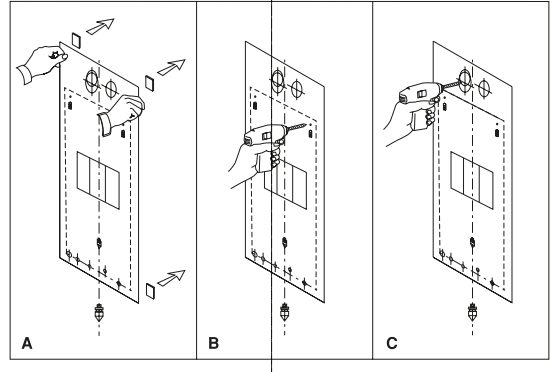

DIM.03 C.032 - 01 Dicembre 2021 (12/2021)



Рис. 9 Паперовий шаблон.

3.4 Монтаж котла



НЕБЕЗПЕКА

Перед підключенням котла до опалювальної системи і по лінії ГВП слід ретельно очистити труби.

Перед введенням до експлуатації НОВОЇ системи опалення необхідно виконати очищення системи опалення від залишків зварки, металевих часток, олії та технологічних мастил, що можуть пошкодити котел або призвести до інших неполадок.

Перед введенням до експлуатації МОДЕРНІЗОВАНОЇ системи (підключені додаткові радіатори, замінено котел та ін.) необхідно виконати очищення системи опалення від будь-яких залишків і бруду.

Для очищення системи використовуйте тільки стандартні засоби очищення, які не містять кислот і знаходяться у вільному продажу.

Не використовуйте розчинники, оскільки вони можуть пошкодити деталі котла.

Також в кожному системі опалення (нову або модифіковану) при заповненні її водою, слід додавати спеціальні концентровані речовини, що захищають систему опалення з різних матеріалів від корозії за рахунок утворення стійкої плівки на внутрішніх металевих поверхнях.

Компанія-виробник знімає із себе будь-яку відповідальність за травмування людей, тварин або пошкодження майна у разі недотримання вище зазначених інструкцій.

Монтаж котла здійснюється наступним чином:

- Закріпіть шаблон на стіні.
- Виконайте в стіні два отвори $\varnothing 12$ мм для монтажу дюбелей та металевої кріпильної планки котла.
- Зробіть в стіні, якщо це необхідно, отвори для проходу труб забору повітря та викиду продуктів згоряння;
- Закріпіть на стіні монтажну планку за допомогою дюбелів та шурупів, що йдуть в комплекті з котлом.;
- Розташуйте фітинги для подальшого монтажу по нижній частині шаблону:
 - » з'єднання труб подачі газу **G**;
 - » магістралі холодної води (CTFS/RTFS) або зворотньої магістралі від зовнішнього бойлера (RBTFS) **F**;
 - » магістралі гарячої води (CTFS) або подаючої магістралі бойлера (RBTFS) **C**;
 - » Подаючої лінії системи опалення **M**;
 - » Зворотньої лінії системи опалення **R**.
- Реалізувати систему зкидання з клапану безпеки 3 бар.
- повісити котел на монтажну планку за допомогою гачків;
- Під'єднати котел до трубопроводів за допомогою комплекта труб що йдуть з котлом (дивись *Гідравлічні підключення* на сторінці 55).
- Приєднати котел до системи зливу з клапану безпеки 3 бар.
- Підключити котел до труб подачі повітря /димовідводу (див. *Система забору повітря та викиду продуктів згоряння* на сторінці 46).
- підвести електроживлення та приєднати кімнатний термостат (якщо передбачено його використання) або інші додаткові прилади (дивіться відповідні розділи).

3.5 Вентиляція приміщення

Котел з закритою камерою згоряння має герметичну камеру відносно приміщення в якому він встановлюється, тому немає жорстких вимог до повітрязабірних отворів та об'єму приміщень в якому він повинен бути встановлений.



НЕБЕЗПЕКА

котел обов'язково повинен бути встановлений у приміщенні, що відповідає вимогам чинних норм та стандартів, які повністю наведено в даній інструкції.

3.6 Система забору повітря та викиду продуктів згоряння

Що стосується димовідвідних терміналів водонагрівача необхідно дотримуватися відстаней, які прописані чинними нормами і стандартами країни, де здійснюватиметься устанавлення, як такими, що повністю наведені в даній інструкції.



НЕБЕЗПЕКА

Котел оснащено пристроями, які контролюють виведення продуктів згоряння.

У випадку появи неполадок в системі забору повітря/викиду продуктів згоряння, ці запобіжні пристрої переводять котел в безпечний стан, на дисплеї з'явиться символ блокування пальника та спалахуючий код E03..

Категорично забороняється змінювати та/або відключати ці запобіжні пристрої.

У випадку повторення випадків блокування котла, необхідно перевірити стан труб димовидалення та забору повітря.

При розташуванні на стіні газовідвідних терміналів котла дотримуватися відстані, приписані діючими специфікаціями та стандартами країни устанавки.

Компанія-виробник звільнена від будь-яких видів та форм відповідальності за шкоду та/або травмування, які зумовлено неправильними устанавленням та експлуатацією пристрою, несанкціонованими змінами в конструкції водонагрівача, а також порушеннями інструкцій, наданих безпосередньо виробником, і/або чинних стандартів/законів країни, де встановлюється пристрій.

3.6.1 Можлива конфігурація труб подачі повітря та димовідводу

Тип В22

- Котел призначений для підключення до димоходу, або до витяжного пристрою з викидом продуктів згоряння за межі приміщення де він розташований.
- Повітря на згоряння поступає з приміщення в якому розташований котел а викид продуктів згоряння здійснюється за межі цього приміщення.
- Котел не повинен оснащуватися пристроєм переривання тяги, але в той же час в ньому повинно бути встановлено вентилятор для евакуації продуктів згоряння з камери згоряння/теплообмінника.

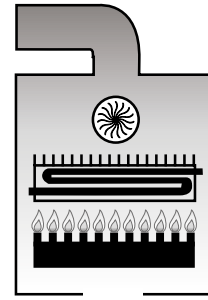

Тип С12

- Конструкція котла передбачає під'єднання до горизонтальних терміналів для подачі повітря і димовідводу, що виходять назовні через коаксіальні або роздільні труби.
- Відстань між терміналами забору повітря та викиду продуктів згоряння повинна бути не менш 250 мм, обидва термінали повинні бути розташовані всередині квадрату зі стороною 500 мм.

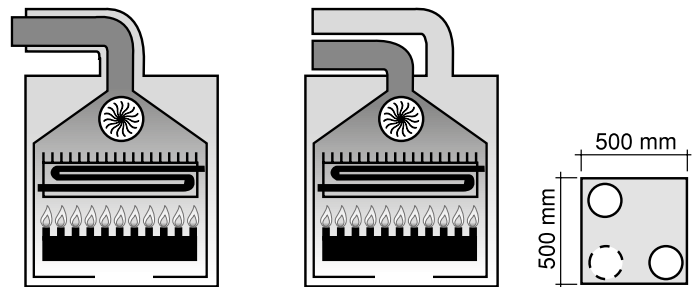

Тип С32

- Конструкція котла передбачає під'єднання до вертикальних терміналів для подачі повітря і димовідводу, що виходять назовні через коаксіальні або роздільні труби.
- Відстань між терміналами забору повітря та викиду продуктів згоряння повинна бути не менш 250 мм, обидва термінали повинні бути розташовані всередині квадрату зі стороною 500 мм.

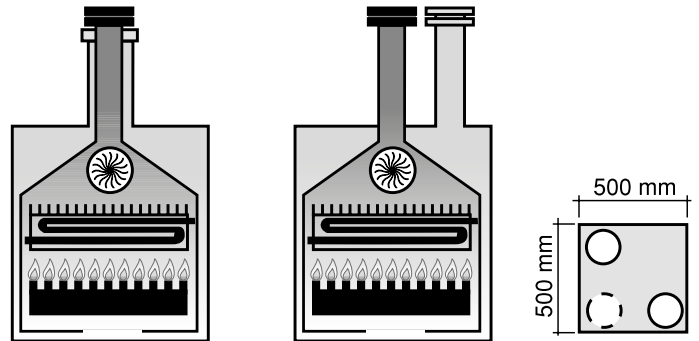

Тип С42

- Конструкція котла передбачає під'єднання до системи загального димоходу, що складається з двох терміналів - один для подачі повітря, а інший для димовідводу, які можуть бути коаксіальними або розділеними.
- Димохід повинен відповідати вимогам діючих норм і стандартів.

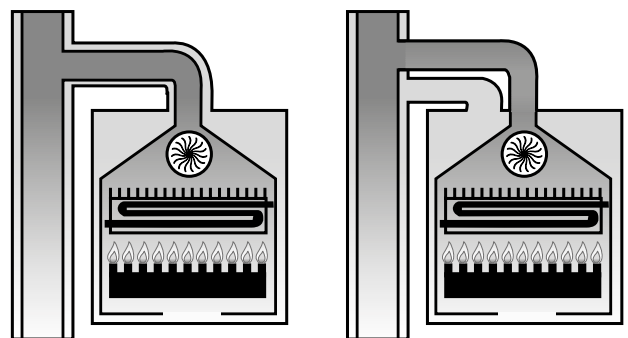

Тип C52

- Котел з роздільними трубами для подачі повітря і димо-відводу.
- Ці труби можуть виходити в зони з різним тиском.
- Забороняється розміщувати ці два термінали на протилежних стінах.

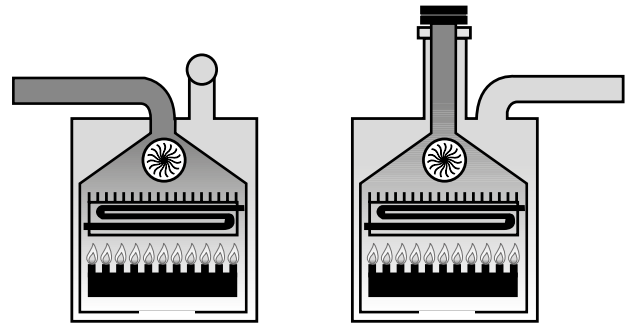

Тип C62

- Конструкція котла передбачає роботу без димоходів та терміналів викиду димових газів.
- Викид продуктів згоряння та забор повітря здійснюється по трубах що сертифікуються окремо (необхідно слідувати нормам Країни встановлення).

Тип C82

- Конструкція котла передбачає під'єднання до терміналу подачі повітря і окремого чи загального димоходу для відводу продуктів згоряння.
- Димохід повинен відповідати вимогам діючих норм і стандартів.

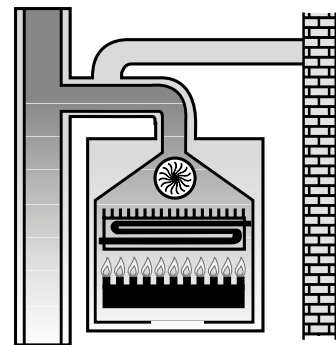

3.6.2 Подача повітря та виведення продуктів згоряння через коаксиальні труби Ø 100/60 мм

3.6.2.1 Типи встановлення C12, C12X та C32

Настанови для моделей CTFS/RTFS/RBTF 24

- Минимально допустима довжина **коаксильних горизонтальних** труб – 0,5 м, першого коліна від котла.
- Максимально допустима довжина **коаксильних горизонтальних** труб – 6 м, з урахуванням першого коліна від котла.
- Кожне коліно 90° еквівалентно 1 м прямої димовідвідної труби.
- Труба забору повітря повинна встановлюватися з нахилом 1% вниз у напрямі виходу, для запобігання затіканню дощової води.
- Термінал зменшує максимально допустиму довжину на 1 м.
- Минимально допустима довжина **коаксильних вертикальних** труб дорівнює – 1 м, рівної ділянки димоходу
- Максимально допустима довжина **коаксильних вертикальних** труб – 6 м, з урахуванням кінцевого елемента.
- Кожне коліно 90° еквівалентно 1 м прямої димовідвідної труби.
- Термінал на даху зменшує максимально допустиму довжину на 1,5 м.
- **Використовуйте діафрагми, що постачаються виробником котлів.**

Довжина трубопроводів (м)	Діаметр діафрагми димових газів
$0,5 \leq L \leq 2^*$	Ø 39,8
$2 < L \leq 3^*$	Ø 42
$3 < L \leq 4^*$	Ø 45
$4 < L \leq 5^*$	Ø 49
$5 < L \leq 6^*$	-

Таб. 12 Таблиця довжини труб і діаметрів діафрагм для системи димовиведення 100/60 (CTFS/RTFS/RBTF 24)

(*) для типів C12/C12X, виміри враховують коліно забору.

Настанови для моделей CTFS/RTFS/RBTF 28

- Минимально допустима довжина **коаксильних горизонтальних** труб – 0,5 м, першого коліна від котла.
- Максимальна допустима довжина **горизонтального коаксильного** комплекту складає 7 метрів з урахуванням терміналу.
- Кожне коліно 90° еквівалентно 1 м прямої димовідвідної труби.
- Труба забору повітря повинна встановлюватися з нахилом 1% вниз у напрямі виходу, для запобігання затіканню дощової води.
- Термінал зменшує максимально допустиму довжину на 1 м.
- Минимально допустима довжина **коаксильних вертикальних** труб дорівнює – 1 м, рівної ділянки димоходу
- Максимально допустима довжина **коаксильних вертикальних** труб – 7 м, з урахуванням терміналу.
- Кожне коліно 90° еквівалентно 1 м прямої димовідвідної труби.
- Термінал на даху зменшує максимально допустиму довжину на 1,5 м.
- **Використовуйте діафрагми, що постачаються виробником котлів.**

Довжина трубопроводів (м)	Діаметр діафрагми димових газів
$0,5 \leq L \leq 2^*$	Ø 39
$2 < L \leq 4^*$	Ø 41
$4 < L \leq 6^*$	Ø 47
$6 < L \leq 7^*$	-

Таб. 13 Таблиця довжини труб і діаметрів діафрагм для системи димовиведення 100/60 (CTFS/RTFS/RBTF 28)

(*) для типів C12/C12X, виміри враховують коліно забору.

Настанови для моделей CTFS/RTFS/RBTF 32

- Минимально допустима довжина **коаксильних горизонтальних** труб – 0,5 м, першого коліна від котла.
- Максимально допустима довжина **коаксильних горизонтальних** труб – 5 м, з урахуванням першого коліна від котла.
- Кожне коліно 90° еквівалентно 1 м прямої димовідвідної труби.
- Труба забору повітря повинна встановлюватися з нахилом 1% вниз у напрямі виходу, для запобігання затіканню дощової води.
- Термінал зменшує максимально допустиму довжину на 1 м.
- Минимально допустима довжина **коаксильних вертикальних** труб дорівнює – 1 м, рівної ділянки димоходу
- Максимально допустима довжина **коаксильних вертикальних** труб – 5 м, з урахуванням кінцевого елементу.
- Кожне коліно 90° еквівалентно 1 м прямої димовідвідної труби.
- Термінал на даху зменшує максимально допустиму довжину на 1,5 м.
- **Використовуйте діафрагми, що постачаються виробником котлів.**

Довжина трубопроводів (м)	Діаметр діафрагми димових газів
$0,5 \leq L \leq 2^*$	Ø 39,8
$2 < L \leq 3^*$	Ø 41
$3 < L \leq 4^*$	Ø 44
$4 < L \leq 5^*$	Ø 47

Таб. 14 Таблиця довжини труб і діаметрів діафрагм для системи димовиведення 100/60 (CTFS/RTFS/RBTF 32)

(*) для типів C12/C12X, виміри враховують коліно забору.



НЕБЕЗПЕКА

Котел оснащено пристроями, які контролюють виведення продуктів згоряння.

У випадку появи неполадок в системі забору повітря/викиду продуктів згоряння, ці запобіжні пристрої переводять котел в безпечний стан, на дисплеї з'явиться символ блокування пальника та спалахуючий код E03. (дивись [Блокування через погану тягу по димових газах на сторінці 26](#)).

Коаксиальний комплект OKITCONC00



Рис. 10 Коаксиальний комплект OKITCONC00

- A. Прокладка
- B. Прокладка
- C. Коаксиальна труба довжиною 1 метр
- D. Хомут з заліза
- E. Резинове ущільнення
- F. Коліно
- G. Ущільнення з неопрену

Забор повітря та викид продуктів згоряння за допомогою коаксиальних труб

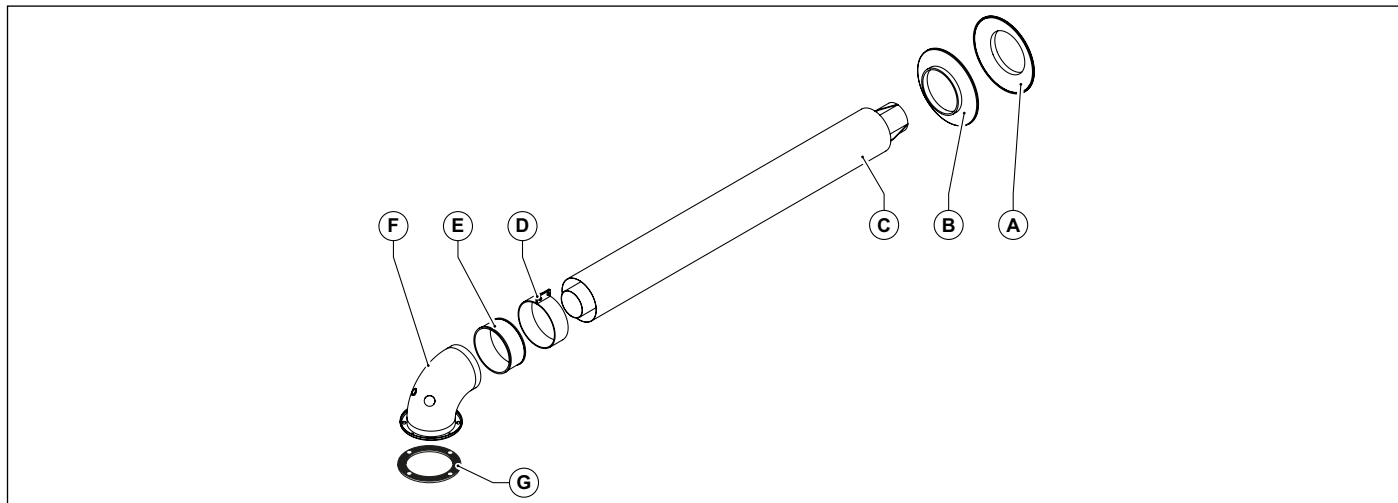

Рис. 11 Забор повітря та викид продуктів згоряння за допомогою коаксиальних труб

- A. Ущільнення з неопрену
- B. Кришка
- C. Діафрагма
- D. Ущільнення з неопрену

Розміри для підключення до коаксиальної системи забору повітря/викиду продуктів згоряння

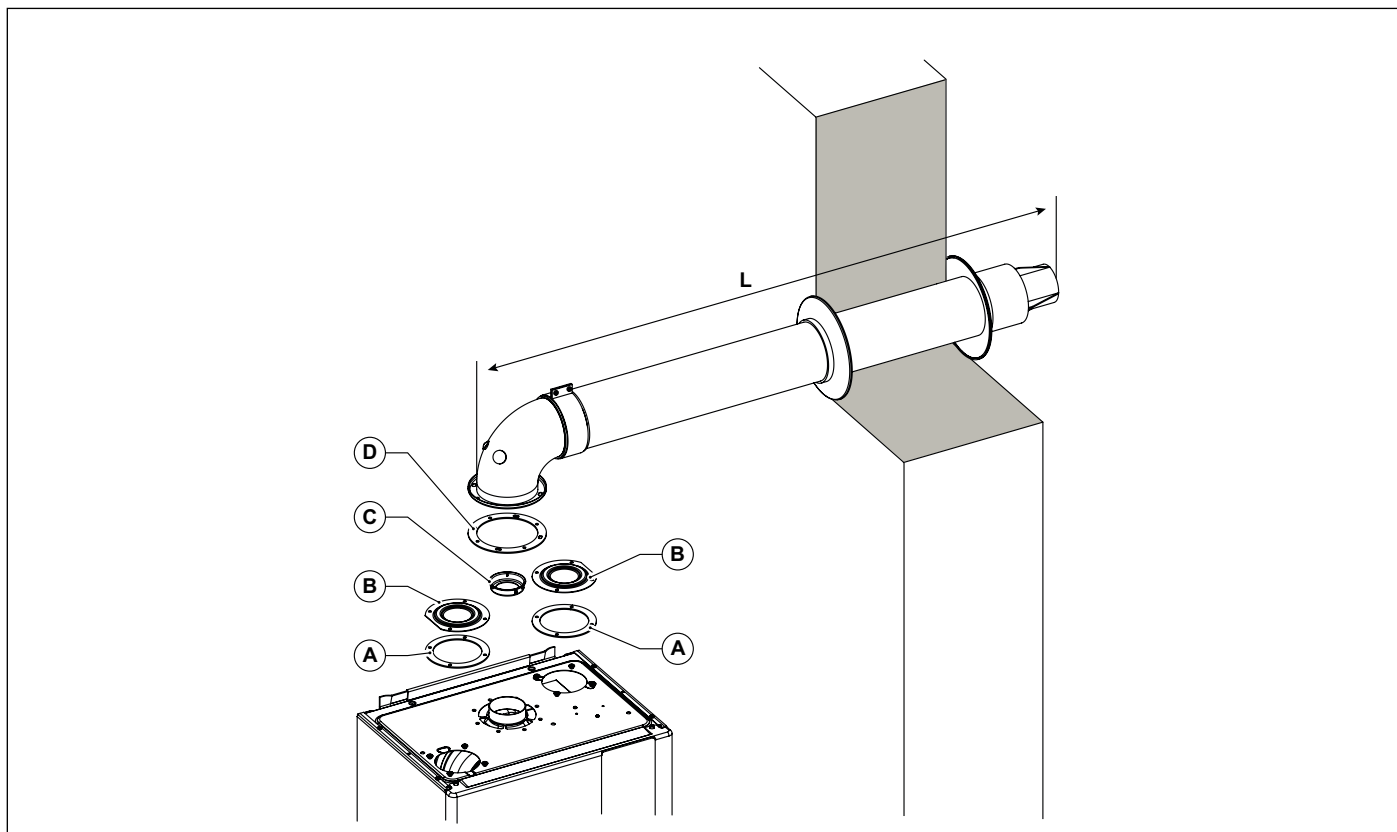

Рис. 12 Розміри для підключення до коаксиальної системи забору повітря/викиду продуктів згоряння

3.6.3 Забор повітря та викид продуктів згоряння за допомогою труб діаметром 80 мм

3.6.3.1 Тип установки C42 - C52- C82

Для усіх систем роздільного димовидалення повинен використовуватися спеціальний комплект (OSDOPPIA13) що складається з двох дефлекторів повітря, гвинтів для фіксації, ущільнюючих прокладок, та інших складових:

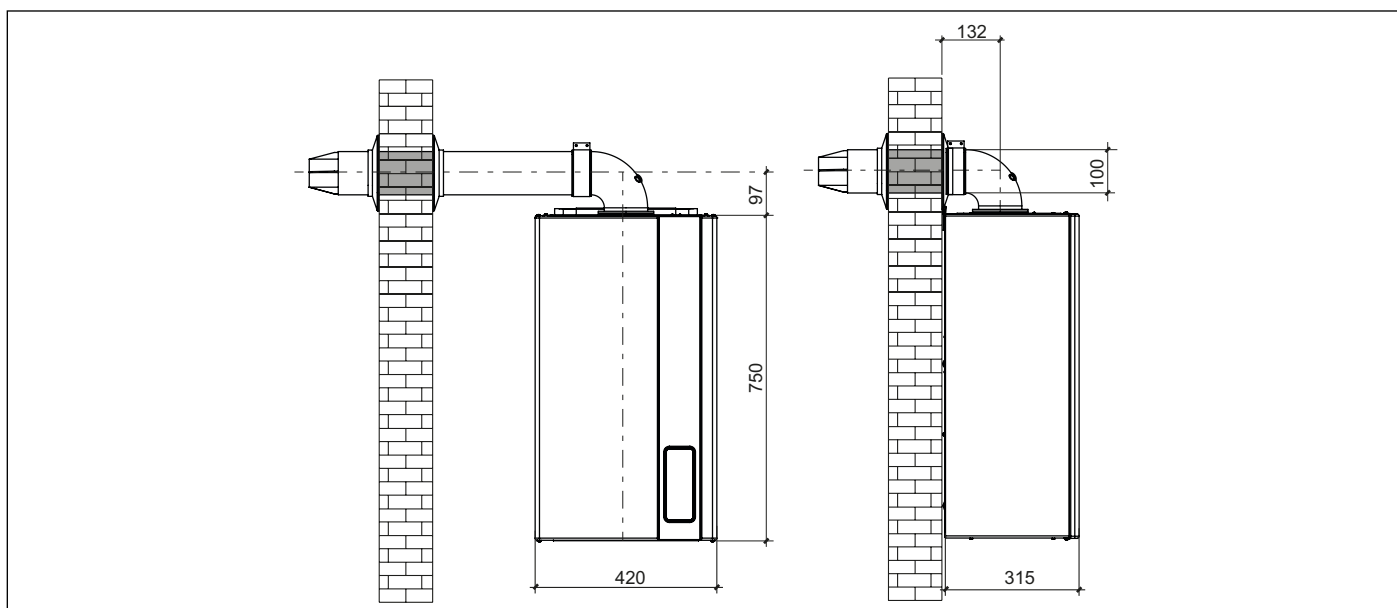
- A. фланець з раструбом Ø 80 мм для підключення до трубопроводів забору повітря;
- B. фланцевий патрубок Ø 80 мм для підключення димової труби з дефлектором димових газів;



НЕБЕЗПЕКА

У випадку використання не оригінального комплекту роздільного димоходу, безперебійна робота котла не гарантується.



Рис. 13 Роздільний комплект OSDOPPIA13

Настанови для моделей CTFS/RTFS/RBTF 24

Всмоктування повітря

- Мінімально допустима довжина труби подачі повітря - 1м.
- Кожне коліно на 90° великого радіусу (R=D) еквівалентно довжині лінійного димоходу 0,8 метри для відведення продуктів згоряння.
- Кожне коліно на 90° малого радіусу (R<D) еквівалентно довжині лінійного димоходу 1,7 метри для відведення продуктів згоряння.
- Кожен метр трубопроводу на заборі повітря дорівнює 0,6 м еквівалентної труби.
- Термінал забору повітря еквівалентен 4,2 метрам лінійної труби
- Втрата напіру на терміналі забору повітря не враховується
- Змонтуйте відповідний дефлектор повітря (дивись Рис. 13 Роздільний комплект OSDOPPIA13).

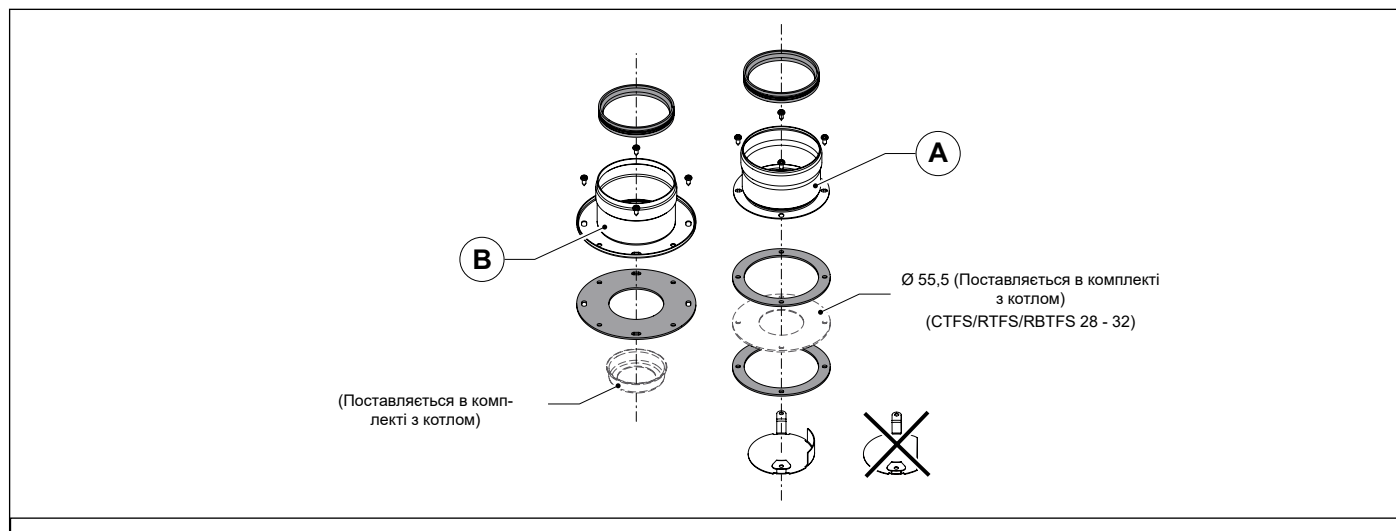
Викид продуктів згоряння

- Кожне коліно на 90° малого діаметру (R=D) еквівалентно довжині лінійного димоходу 1,4 метри для відведення продуктів згоряння.
- Кожне коліно на 90° малого діаметру (R<D) еквівалентно довжині лінійного димоходу 2,8 метри для відведення продуктів згоряння.
- Кожен метр трубопроводу на викиді продуктів згоряння дорівнює 1 м еквівалентної труби.
- Термінал викиду продуктів згоряння еквівалентен 5,7 метрів лінійної довжини димоходу.

Довжина трубопроводів (м)	Діаметр діафрагми димових газів
1 ≤ L ≤ 3*	Ø 39,8
3 < L ≤ 14*	Ø 42
14 < L ≤ 26*	Ø 45
26 < L ≤ 34*	Ø 49
34 < L ≤ 42*	-

Таб. 15 Таблиця довжини труб і діаметрів діафрагм для системи димовиведення 80+80 (CTFS/RTFS/RBTF 24)

Настанови для моделей CTFS/RTFS/RBTF 28

Всмоктування повітря

- Мінімально допустима довжина труби подачі повітря - 1 м.
- Кожне коліно на 90° великого радіусу (R=D) еквівалентно довжині лінійного димоходу 0,8 метри для відведення продуктів згоряння.
- Кожне коліно на 90° малого радіусу (R<D) еквівалентно довжині лінійного димоходу 1,7 метри для відведення продуктів згоряння.
- Кожен метр трубопроводу на заборі повітря дорівнює 0,6 м еквівалентної труби.
- Термінал забору повітря роздільного димоходу еквівалентен 4,3 метри лінійної довжини.
- Втрата напіру на терміналі забору повітря не враховується
- Змонтуйте відповідний дефлектор повітря (дивись Рис. 13 Роздільний комплект OSDOPPIA13).

Викид продуктів згоряння

- Кожне коліно на 90° малого діаметру (R=D) еквівалентно довжині лінійного димоходу 1,4 метри для відведення продуктів згоряння.
- Кожне коліно на 90° малого діаметру (R<D) еквівалентно довжині лінійного димоходу 2,8 метри для відведення продуктів згоряння.
- Кожен метр трубопроводу на викиді продуктів згоряння дорівнює 1 м еквівалентної труби.
- Термінал викиду продуктів згоряння еквівалентен 5,9 метрів лінійної довжини димоходу.

Довжина трубопроводів (м)	Діаметр діафрагми димових газів	Діаметр діафрагми забору повітря
$1 \leq L \leq 18^*$	Ø 45	Ø 55,5
$18 < L \leq 23^*$	Ø 47	Ø 55,5

Таб. 16 Таблиця довжини труб і діаметрів діафрагм для систем забору повітря та димовиведення 80+80 (CTFS/RTFS/RBTF 28)

Настанови для моделей CTFS/RTFS/RBTF 32

Всмоктування повітря

- Мінімально допустима довжина труби подачі повітря - 1 м.
- Кожне коліно на 90° великого радіусу (R=D) еквівалентно довжині лінійного димоходу 0,8 метри для відведення продуктів згоряння.
- Кожне коліно на 90° малого радіусу (R<D) еквівалентно довжині лінійного димоходу 1,7 метри для відведення продуктів згоряння.
- Кожен метр трубопроводу на заборі повітря дорівнює 0,6 м еквівалентної труби.
- Термінал забору повітря роздільного димоходу еквівалентен 4,3 метри лінійної довжини.
- Втрата напіру на терміналі забору повітря не враховується
- Змонтуйте відповідний дефлектор повітря (дивись Рис. 13 Роздільний комплект OSDOPPIA13).

Викид продуктів згоряння

- Кожне коліно на 90° малого діаметру (R=D) еквівалентно довжині лінійного димоходу 1,4 метри для відведення продуктів згоряння.
- Кожне коліно на 90° малого діаметру (R<D) еквівалентно довжині лінійного димоходу 2,8 метри для відведення продуктів згоряння.
- Кожен метр трубопроводу на викиді продуктів згоряння дорівнює 1 м еквівалентної труби.
- Термінал викиду продуктів згоряння еквівалентен 5,9 метрів лінійної довжини димоходу.

Довжина трубопроводів (м)	Діаметр діафрагми димових газів	Діаметр діафрагми забору повітря
$1 \leq L \leq 5^*$	Ø 44	Ø 55,5
$5 < L \leq 12^*$	Ø 45	Ø 55,5
$12 < L \leq 19^*$	Ø 47	Ø 55,5
$19 < L \leq 24^*$	Ø 49	Ø 55,5

Таб. 17 Таблиця довжини труб і діаметрів діафрагм для систем забору повітря та димовиведення 80+80 (CTFS/RTFS/RBTF 32)

3.6.3.2 Тип системи димовидалення C62

Залишковий напір в димоході (забор-викид): 105 Па (CTFS/RTFS/RBTF 24); 70 Па (CTFS/RTFS/RBTF 28); 78 Па (CTFS/RTFS/RBTF 32).

Не допускається потрапляння конденсату всередину котла.

Максимальне значення рециркуляції димових газів складає 10%.



3.7 Перевірка ККД горіння

3.7.1 Функція сажотрус

В котлі передбачена функція «сажотрус», яка використовується для вимірювання ККД горіння в процесі роботи і для регулювання пальника.

Для активації цієї функції необхідно натиснути та не відпускати на протязі 5 секунд кнопку перезапуску .

Якщо котел знаходиться в зимовому режимі а кімнатний термостат (при його наявності) – в положенні ON, то при вмиканні функції «сажотрус», котел спочатку виконує цикл розпалу, а потім працює на фіксованій потужності.



При активації функції «сажотрус» постійно горить символ , символ наявності полум'я  (якщо працює пальник) та відображується температура подачі **A**, тиск в системі **B** та сила струму, що подається на котушку модуляції газового клапану **C**.

При цьому активні кнопки  та «+» і +/- ГВС.

Режим тестування триває 15 хвилин.

Для відключення цієї функції натисніть кнопку перезапуску .

Натиснувши на кнопки +/- ГВП можливо змінювати струм, що подається на бобіну модулятора газового клапану, з мінімального (параметр P96) до максимального (параметр P95) значення, встановлююмого автоматично в залежності від типу котла.

На дисплеї горить символ  що вказує на те, що виконується зміна параметра, символ , для індикації сили току що подається на модулятор газового клапану та символ  якщо працює пальник.

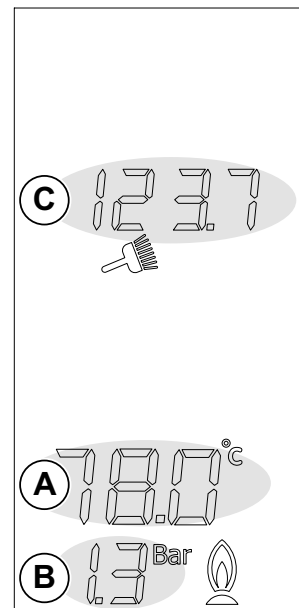

3.7.2 Виконання вимірювань

Коаксиальний вихід

- виміряти температуру повітря що йде на горіння використовуючи отвір 2 (дивись від. **A** Рис. 14 Точки введення зондів при вимірюванні ККД).
- виміряти температуру димових газів та вміст CO₂ використовуючи отвір 1 (дивись від. **A** Рис. 14 Точки введення зондів при вимірюванні ККД).

Окремий вихід

- виміряти температуру повітря що йде на горіння використовуючи отвір 2 (дивись від. **B** Рис. 14 Точки введення зондів при вимірюванні ККД).
- виміряти температуру димових газів та вміст CO₂ використовуючи отвір 1 (дивись від. **B** Рис. 14 Точки введення зондів при вимірюванні ККД).
- Ці виміри необхідно проводити на працюючому котлі.



Рис. 14 Точки введення зондів при вимірюванні ККД

3.8 Підключення газу

Труба підводу газу повинна мати поперечний переріз, що дорівнює або перевищує поперечний переріз труби, яка використовується в середині котла.

Поперечний перетин труби підводу газу повинен бути не меншим за той, що використовується всередині котла.

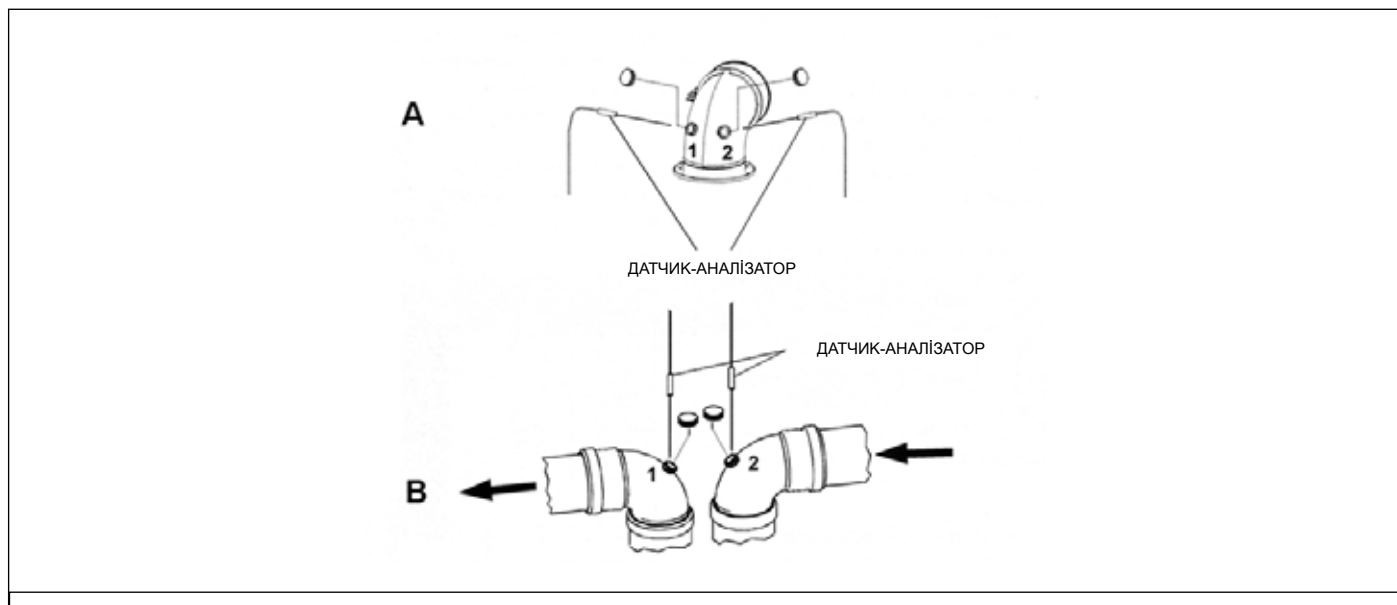

НЕБЕЗПЕКА

Дотримуйтеся вимог чинних норм і стандартів України, де здійснюватиметься установа, які повністю наведено в даній інструкції.

Слід пам'ятати, що перед введенням в дію внутрішньої газорозподільної системи, тобто перед її підключенням до лічильника, слід перевірити її герметичність.

Якщо будь-яка частина системи закрита і буде перебувати поза полем зору, контроль герметичності повинен проводитися до її закриття.

Герметичність не повинна перевірятися за допомогою горючого газу: для цієї мети слід використовувати повітря або азот.

Після того, як газ надійшов в труби, забороняється виконувати випробування на витік за допомогою відкритого полум'я. Використовуйте наявні на ринку спеціальні вироби.

Підключення котла до лінії підводу газу слід **ОБОВ'ЯЗКОВО** здійснювати накидною гайкою із застосуванням в стиковій площині ущільнювальної прокладки (А) відповідного діаметру і з додатного для цієї мети матеріалу (див. Рис. 15 Підключення газу).

Газовий патрубок водонагрівача **НЕ ПРИСТОСОВАНИЙ** для клоччя, тефлонових стрічок або подібних за структурою ущільнювачів.



Рис. 15 Підключення газу

3.9 Гідравлічні підключення

3.9.1 Центральне опалення

Перед монтажем котла необхідно очистити гідравлічну систему, щоб попередити потрапляння в котел сторонніх часток, які могли би пошкодити циркуляційний насос і теплообмінник.

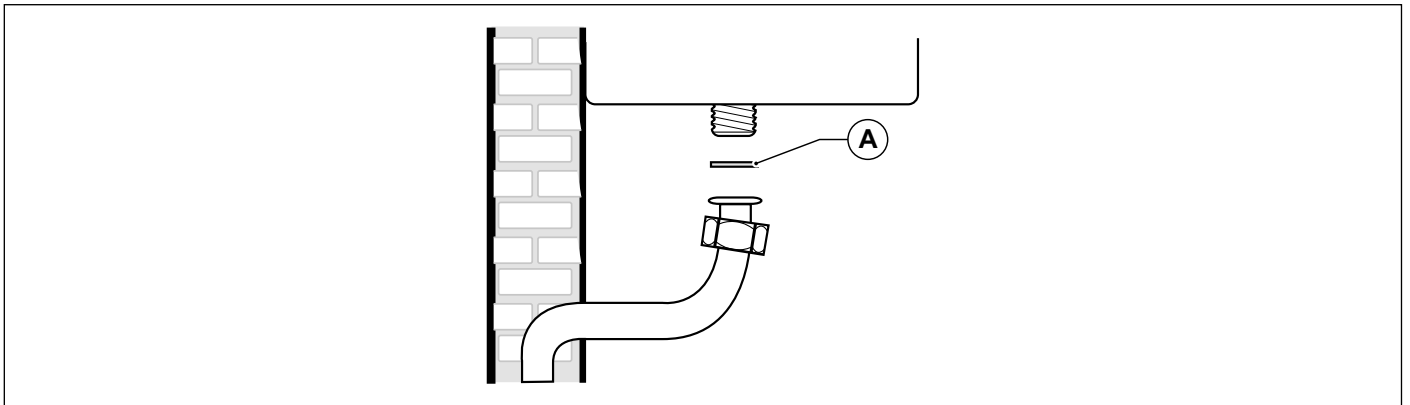
Подаюча та зворотні лінії контуру опалення повинні підключатися за допомогою підключень 3/4" **M** та **R** (дивись Рис. 9 Паперовий шаблон.).

При розрахунку діаметрів труб опалювальної системи необхідно враховувати втрати тиску в батареях, термостатичних клапанах та радіаторних кранах, що можуть бути наявні в системі і конфігурацію самої системи опалення.



УВАГА

При можливому зливі з запобіжних клапанів котла рекомендується скеровувати воду в загальну каналізацію. За відсутності такого зливу і роботі запобіжних клапанів існує небезпека затоплення приміщення, в якому встановлений котел.

Компанія-виробник знімає із себе будь-яку відповідальність за травмування людей, тварин або пошкодження майна у разі недотримання вище зазначених інструкцій.

3.9.2 Гаряче водопостачання

Перед встановленням котла та підключенням його до систем опалення та гарячого водопостачання, необхідно прочистити їх від бруду, що може пошкодити елементи котла та його теплообмінник.

Модель CTFS

Вхід холодної води та вихід гарячої води повинен здійснюватися за допомогою підключень 1/2" F та C.

Частота чищення та/або заміни теплообмінника залежить від жорсткості використовуваної води.

Модель RTFS

Вхід холодної води повинен здійснюватися за допомогою підключень 1/2" F.

Модель RBTFS

Зворотня лінія (RB) та подаюча лінія (MB) бойлера повинні підключатися до котла за допомогою труб 1/2" F та C.



УВАГА

В залежності від жорсткості підживлюючої води, слід розглянути можливість встановлення пом'якшувальної та очисної установки для домашнього використання у відповідності до чинного законодавства Країни де встановлено обладнання.

При жорсткості води вище 15°f завжди рекомендується обробка води.

Вода, що йде з колективних пом'якшувальних споруд, за своїми фізико-хімічними властивостями може бути несумісна з деякими компонентами системи опалення, в цьому випадку заповнення системи опалення слід виконувати за рахунок водопровідної води.

В цьому випадку доцільно використовувати дозатори поліфосфатів.

3.10 Підключення до електромережі

Котел укомплектований трьохжильним проводом, який вже підключено з одного боку до електронної плати і захищено від обриву відповідним затискачем.

Котел повинен бути підключений до електромережі з параметрами .230В-50Гц.

При підключенні пристрою до джерела живлення дотримуйтесь правильної послідовності фазової / нейтральної полярності.

При підключенні необхідно дотримуватися вимог чинних норм і стандартів, які повністю наведено в даній інструкції.

Перед котлом повинен бути встановлений двополюсний вимикач, з відстанню між контактами не менше 3 мм. До вимикача повинен бути вільний доступ, щоб при необхідності можна було відключити електроживлення і в цілковитій безпеці провести техобслуговування.

Мережева лінія котла повинна бути захищена диференціальним тепломагнітним вимикачем з достатньою здатністю відключення. Електромережа повинна мати відповідний контур заземлення.

Згадані вище міри безпеки треба перевірити.; У випадку наявності будь яких сумнівів запросіть спеціалістів з метою перевірки електромережі.



УВАГА

Виробник не несе відповідальності за будь-які збитки, заподіяні через неправильне підключення заземлення системи також для заземлення не підходять трубопроводи газопостачання, водогону та опалення.

3.11 Підключення кімнатного термостату (додатково)

До котла може бути підключений кімнатний термостат (додатковий пристрій, постачається на замовлення).

Контакти термостата повинні бути розраховані на навантаження 5 мА при напрузі 24 В постійного струму.

Кімнатний термостат підключається до клем 1 та 2 електронної плати керування (дивись *Електричні схеми*) після зняття перемички, що присутня в заводському виконанні котла.

Дроти кімнатного термостата не повинні знаходитися в одному джгуті з мережевими електрокабелями.

3.12 Підключення та робота пульта дистанційного керування Open Therm (додатково)



УВАГА

Необхідно використовувати тільки оригінальні пульти дистанційного керування, що постачаються виробником котлів.

У випадку підключення пристроїв інших виробників коректна робота пульта дистанційного керування або котла не гарантується.

До котла може підключатися пульт дистанційного керування з протоколом зв'язку Open Therm (додатковий пристрій, постачається виробником на замовлення).

Монтаж пульта дистанційного керування повинен виконувати тільки кваліфікований персонал.

Монтаж повинен виконуватися відповідно до інструкції , яка додається до пульта дистанційного керування.

Пульт дистанційного керування слід встановлювати на одній з внутрішніх стін приміщення на висоті близько 1,5 м від підлоги, в місці, де цей пристрій може визначити температуру приміщення: не здійснюйте монтаж пристрою в у нішах або кутках біля дверей або за шторами, біля джерел тепла, під прямим сонячним промінням, на протягах та під бризками води.

Датчик температури зовнішнього повітря приєднується до клем 3-4 плати керування (дивись *Електричні схеми*).

При підключенні пульта дистанційного керування не має значення полярність кабелю, тобто дроти можуть буди підключені у будь-якому порядку.



УВАГА

Пульт дистанційного керування не повинен підключатися до електромережі 230 В ~ 50 Гц.

Проводи пульта дистанційного керування можуть бути прокладені разом з проводами електроживлення: проведення разом цих проводів може призвести до виникнення електричних завад від проводів електроживлення, які у свою чергу можуть стати причиною завад в роботі пульта дистанційного керування.

Для отримання більш докладних даних щодо програмування пульта дистанційного керування зверніться до інструкції, яка входить в комплект до пульта.

Комунікація між платою керування котла та пультом дистанційного керування відбувається постійно в усіх режимах роботи котла: OFF, ЛІТО, ЗИМА, ТІЛЬКИ ОПАЛЕННЯ.

На дисплеї котла з'являються налаштування, які зроблено з пульта дистанційного керування для контролю режиму роботи.

За допомогою пульта дистанційного управління можна переглядати і задавати цілий ряд параметрів, що позначаються **TSP**, які відносяться до компетенції кваліфікованого персоналу.

Встановлення параметру **TSP0** дає змогу перейти до заводських налаштувань, та відмінити раніш внесені зміни.

Якщо буде виявлено, що значення одного з параметрів неправильно, величина такого параметра замінюється на значення заводського налаштування.

Якщо значення, що задається виходить за допустимі для такого параметра межі, нове значення прийнято не буде і зберігається поточне значення.

3.13 Підключення датчика температури зовнішнього повітря (додатково) та робота в умовах стрибків зовнішньої температури

До котла може бути під'єднано датчик температури зовнішнього повітря (додатковий пристрій,, постачається виробником) для керування в умовах стрибків зовнішньої температури.



УВАГА

Необхідно використовувати тільки оригінальні датчики температури зовнішнього повітря, що постачаються виробником котлів.

У випадку підключення датчика температури зовнішнього повітря від інших виробників коректна робота датчика або котла не гарантується.

Датчик температури зовнішнього повітря повинен бути підключений за допомогою двожильного кабелю з площею перерізу не менш 0,35 мм².

Датчик зовнішньої температури повинен підключатися до контактів 5-6 плати керування котла.



УВАГА

Кабель датчика температури зовнішнього повітря НЕ повинен прокладатися разом з кабелями електроживлення.

Датчик температури зовнішнього повітря повинен бути встановлений на ПІВНІЧНІЙ-ПІВНІЧНО СХІДНІЙ стіні будівлі таким чином, щоб його було захищено від впливу негоди.

Не встановлюйте датчик температури зовнішнього повітря коло вікон, вентиляційних отворів та інших ймовірних джерел тепла.

Датчик температури зовнішнього повітря дозволяє автоматично змінювати температуру в магістралі подачі в залежності від:

- Виміряна температура зовнішнього повітря.
- Обраної температурної кривої
- Встановлення фіктивна кімнатна температура.

Фіктивна кімнатна температура встановлюється за допомогою кнопок **+/- ОПАЛЕННЯ** котрі, при підключенні датчика температури зовнішнього повітря втрачають функцію регулювання температури води в контурі опалення (дивись *Робота з датчиком кімнатної температури (додатково)* на сторінці 25).

За допомогою параметра **P30** можливо відобразити значення температури зовнішнього повітря, що виміряна відповідним датчиком.

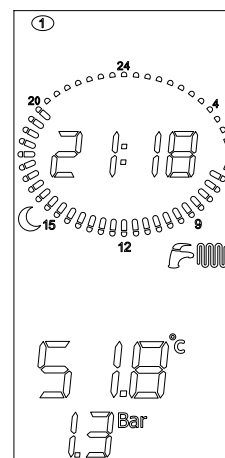

При підключеному датчику температури зовнішнього повітря, за допомогою кнопок **+/- ОПАЛЕННЯ** можливо встановити фіктивну кімнатну температуру. По закінченню встановлення символ

 буде спалахувати ще на протязі 3 с, навдь якщо є запит на нагрів фіктивної кімнатної температури.

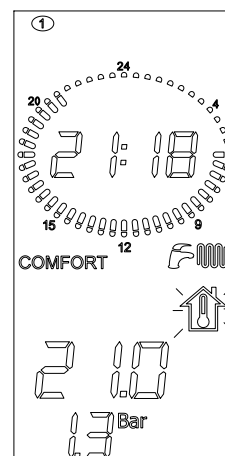

По закінченню цього часу нове значення температури буде запам'ятоване, а дисплей повернеться до свого нормального стану

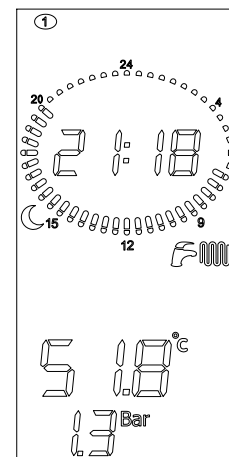

На рисунку представлені криві при фіктивній кімнатній температурі 20°C. За допомогою параметру **P10** можливо вибрати опалювальну криву (дивись Рис. 16 Температурні криві).

При зміні фіктивної кімнатної температури на панелі керування котла, крива опалення зміщується догори або вниз відповідно встановленому значенню.

Наприклад, при встановленій фіктивній кімнатній температурі 20°C, та обраній температурній кривій №1, якщо температура зовнішнього повітря складає -4°C, температура на подачі буде 50°C.



Рис. 16 Температурні криві

Tm показує температуру в лінії подачі в °C

Te показує температуру зовнішнього повітря в °C

3.14 Параметри TSP

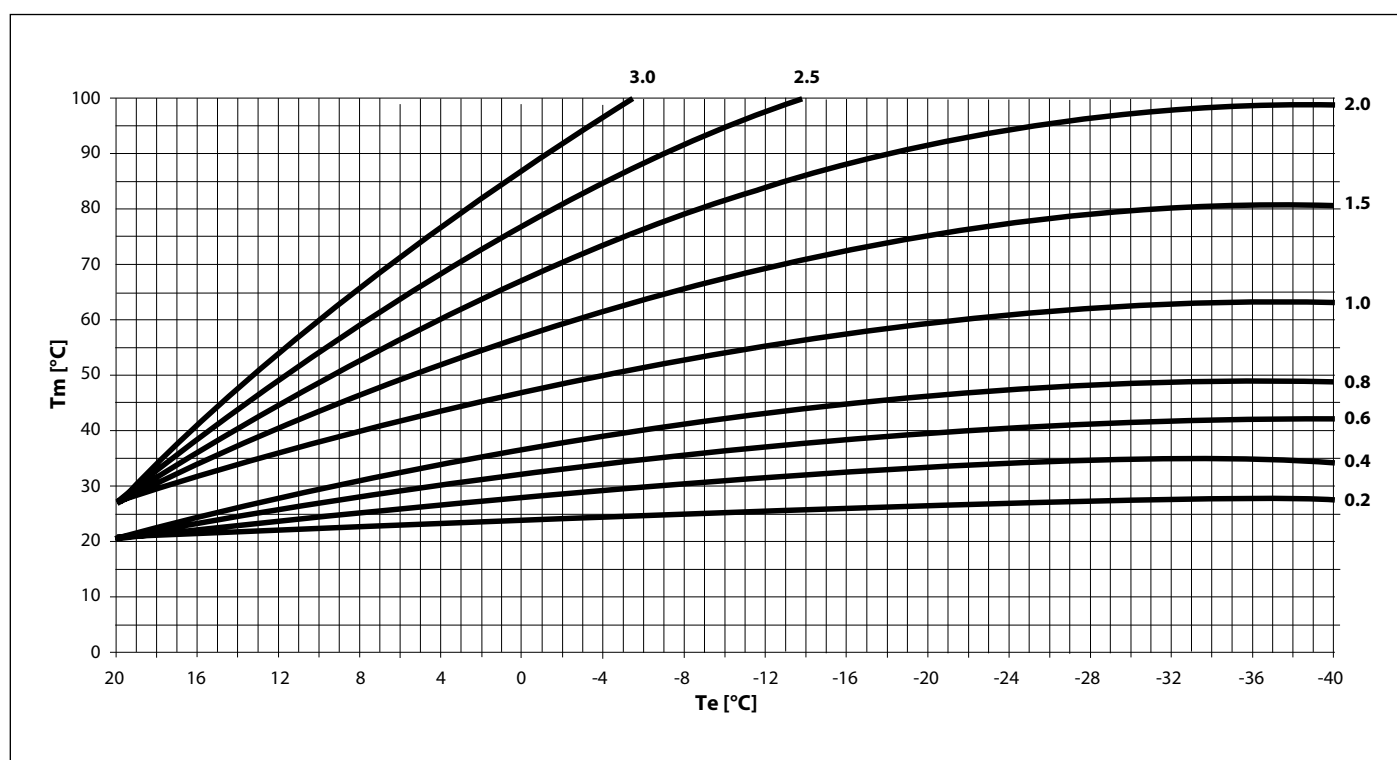
Котел дає змогу змінювати параметри роботи системи опалення.

Для зміни параметрів одночасно натисніть та утримуйте на протязі 3 секунд кнопки  і .

За допомогою кнопок +/- **ОПАЛЕННЯ** поміняйте значення параметру.

Зупинившись на параметрі, що потрібно змінити, натисніть на кнопку .

Піктограма  символізує можливість змінити значення параметру.

Значення параметру може бути змінено за допомогою кнопок +/- **ОПАЛЕННЯ**.

Для підтвердження нового значення параметру натисніть кнопку .

Для виходу з налаштування параметрів, натисніть на кнопку .

Параметр	Встановлені налаштування	Заводське налаштування	Примітка
P0 - TSP0 Вибір потужності котла	0 ÷ 5	В залежності від моделі	0 = 24 кВт зрід.газ 1 = 24 кВт метан 2 = 28 кВт зрід.газ 3 = 28 кВт метан 4 = 32 кВт зрід.газ 5 = 32 кВт метан
P3 - TSP3 Вибір типу котла	1 ÷ 3	В залежності від моделі	1 = 2-контурний зі скоростним теплообмінником 2 = тільки опалення 3 = з бойлером
P6 - TSP6 Налаштування м'якого розпалу	0 ÷ 100 % (мин-макс)	0 %	3 P6=0 розпал відбувається поступово 3 P6≠0 розпал відбувається на встановленій потужності (P6=1 мінімальна потужність ÷ P6=100 максимальна потужність)
P7 - TSP7 Встановлення максимальної потужності у режимі опалення	10 ÷ 100%	100%	не визначено
P10 - TSP10 Криві опалення	0 ÷ 3	1,5	з кроком 0,05
P11 - TSP11 Затримка кімнатного термостата	0 ÷ 10 хв	4	не визначено
P12 - TSP12 Функція повільного виходу котла на повну потужність у режимі опалення	0 ÷ 10 хв	1	не визначено
P13 - TSP13 Функція пост-циркуляції насоса в режимах опалення, антизамерзання і сажотрус.	30 ÷ 180 сек.	30	не визначено
P14 - TSP14 Встановлення режиму ГВП з використанням сонячних колекторів	0 ÷ 1	0	0 = звичайний 1 = сонячні колектори
P15 - TSP15 Затримка для захисту від гідроудару	0 ÷ 3 с	0	не визначено
P16 - TSP16 Затримка зчитування стану кімнатних термостатів/пульту Дистанційного Керування	0 ÷ 199 сек.	0	не визначено
P17 - TSP17 Визначення функції багатофункціонального реле	0 ÷ 3	0	0 = блокування та несправність 1 = запит ТА1/ПДУ 2 = сонячне реле 3 = запит ТА2
P18 - TSP18 Вибір типу сонячної системи	0 ÷ 1	0	0 = сонячний клапан 1 = сонячний насос
P19 - TSP19 Встановлення температури бойлера	10 ÷ 90 °C	60 °C	тільки при P18 = 1
P20 - TSP20 ΔT ON (дифф. включення сонячного насосу)	1 ÷ 30 °C	6 °C	не визначено
P21 - TSP21 ΔT OFF (дифф. відключення сонячного насосу)	1 ÷ 30 °C	3 °C	не визначено

Таб. 18 Граничні значення параметрів TSP та їх заводські налаштування в залежності від типу котла (TSP0) - I

Параметр	Встановлені налаштування	Заводське налаштування	Примітка
P22 - TSP22 Максимальна температура колектора	80 ÷ 140 °C	120 °C	не визначено
P23 - TSP23 Мінімальна температура колектора	0 ÷ 95 °C	25 °C	не визначено
P24 - TSP24 Захист від замерзання сонячного контуру	0 ÷ 1	0	0 = режим не активовано 1 = режим активовано (тільки при P18 = 1)
P25 - TSP25 Примусова активація сонячного контуру	0 ÷ 1	0	0 = робота в автоматичному режимі 1 = постійно працює
P26 - TSP26 Режим охолодження бойлера	0 ÷ 1	0	0 = відключена 1 = режим активовано (тільки при P18 = 1)
P27 - TSP27 Температура обнуління таймеру системи опалення	35 ÷ 78 °C	40 °C	не визначено
P28 - TSP28 Вибір гідравлічної функції реле 3-ходового клапану	0 ÷ 1	0	0 = насос + 3-ходовий клапан 1 = 2 насоси
P29 - TSP29 Встановлення параметрів на заводські налаштування (виключаючи P0, P1, P2, P17, P28)	0 ÷ 1	0	0 = параметри користувача 1 = заводські налаштування
P30 Температура зовнішнього повітря	не визначено	не визначено	тільки з підключеним датчиком температури зовнішнього повітря
P31 Відображення поточної температури подачі	не визначено	не визначено	не визначено
P32 Обчислена номінальна температура подачі	не визначено	не визначено	тільки з підключеним датчиком температури зовнішнього повітря
P33 Відображення встановленої температури в лінії подачі зони 2	не визначено	не визначено	тільки при підключенні як мінімум 1 зональної плати
P34 Відображення поточної температури в лінії подачі зони 2	не визначено	не визначено	тільки при підключенні як мінімум 1 зональної плати
P36 Відображення встановленої температури в лінії подачі зони 3	не визначено	не визначено	тільки при підключенні не менш 2 зональних плат
P37 Відображення поточної температури в лінії подачі зони 3	не визначено	не визначено	тільки при підключенні не менш 2 зональних плат
P39 Відображення встановленої температури на лінії подачі зони 4	не визначено	не визначено	тільки при підключенні 3 зональних плат
P40 Відображення поточної температури подачі зони 4	не визначено	не визначено	тільки при підключенні 3 зональних плат
P42 Температура пластинчатого теплообмінника	не визначено	не визначено	тільки для моделей CTFS
P44 Температура в бойлері	не визначено	не визначено	Для моделей RTFS/RBTFS, тільки з підключеним датчиком бойлера
P46 Температура сонячного колектора котла	не визначено	не визначено	Тільки при підключеному датчику температури сонячного колектора
P47 Температура бойлера чи сонячного клапану котла	не визначено	не визначено	Тільки при підключеному датчику бойлера або клапана системи сонячних колекторів

Таб. 19 Граничні значення параметрів TSP та їх заводські налаштування в залежності від типу котла (TSP0) - II

Параметр	Встановлені налаштування	Заводське налаштування	Примітка
P48 Температура бойлера чи сонячного клапану через плату сонячного контуру	не визначено	не визначено	Як означено вище, але тільки при підключеній платі контуру сонячних колекторів
P49 Темп. кімнатного датчика SA1	не визначено	не визначено	тільки при підключенні кімнатного датчика
P50 Темп. кімнатного датчика SA2	не визначено	не визначено	тільки при підключенні кімнатного датчика
P51 Диференціал відключення датчика кімнатної т-ри SA1	0,0 ÷ 1,0 °C	0,0 °C	тільки при підключенні кімнатного датчика
P52 Диференціал активації датчика кімнатної т-ри SA1	-1,0 ÷ -0,1 °C	-0,5 °C	тільки при підключенні кімнатного датчика
P53 Корекція показників датчика кімнатної т-ри SA1	-5,0 ÷ 5,0 °C	0,0 °C	тільки при підключенні кімнатного датчика
P54 Диференціал відключення датчика кімнатної т-ри SA2	0,0 ÷ 1,0 °C	0,0 °C	тільки при підключенні кімнатного датчика
P55 Диференціал активації датчика кімнатної т-ри SA2	-1,0 ÷ -0,1 °C	-0,5 °C	тільки при підключенні кімнатного датчика
P56 Корекція показників датчика кімнатної т-ри SA2	-5,0 ÷ 5,0 °C	0,0 °C	тільки при підключенні кімнатного датчика
P57 Тип модуляції при підключених датчиках кімнатної температури (якщо P61 в діапазоні від 03 до 07)	0 ÷ 4	4	0 = on/off 1 = модуляція по кімнатному датчику 2 = модуляція по зовнішньому датчику 3 = модуляція по обом датчикам 4 = жодних датчиків приміщення не підключено
P58 Вплив датчика кімнатної температури на модуляцію потужності котла	0 ÷ 20 °C	8 °C	використовується при терморегуляції з P57=3
P59 Тип відображення інформації на дисплеї	0 ÷ 7	0	0 = темп. подачі 1 = т-ра кімнатного датчика SA1 2 = т-ра кімнатного датчика SA2 3 = зовнішня темп. 4 = темп. бойлера 5 = темп. сон. колектора 6 = темп. сон. клапану 7 = темп. сон. клапану на платі сон. контуру
P60 Кількість під'єднаних додаткових плат	0 ÷ 4	0	Максимально 4 плати (3 зони опалення + 1 контур сонячних колекторів)
P61 Контроль зон опалення кімнатним термостатом та пультом ДК	00 ÷ 07	00	00 = ПДК зона 2 / TA2 зона 1 01 = TA1 зона 2 / TA2 зона 1 02 = TA2 зона 2 / ПДК зона 1 03 = SA1 зона 1 / TA2 зона 2 04 = SA1 зона / SA2 зона 2 05 = ПДК зона 1 / SA2 зона 2 06 = 1-а зона не регулюється / SA2 зона 2 07 = TA1 зона 1 / SA2 зона 2

Таб. 20 Граничні значення параметрів TSP та їх заводські налаштування в залежності від типу котла (TSP0) - III

Параметр	Встановлені налаштування	Заводське налаштування	Примітка
P62 Вибір кривої зони 2	0 ÷ 3	0,6	тільки при підключенні не менш 1 зональної плати
P63 Встановлена температура зони 2	15 ÷ 35 °C	20 °C	тільки при підключенні не менш 1 зональної плати
P66 Вибір кривої зони 3	0 ÷ 3	0,6	тільки при підключенні не менш ніж 2 зональних плат
P67 Встановлена температура зони 3	15 ÷ 35 °C	20 °C	тільки при підключенні не менш ніж 2 зональних плат
P70 Вибір кривої зони 4	0 ÷ 3	0,6	тільки при підключенні 3 зональних плат
P71 Встановлена температура зони 4	15 ÷ 35 °C	20 °C	тільки при підключенні 3 зональних плат
P74 Час відкривання змішуючого клапану низькотемпературних зон	0 ÷ 300 сек.	140 сек.	тільки при підключенні не менш ніж 1 зональної плати
P75 Початкова температура при підключених платах зон	0 ÷ 35 °C	5 °C	тільки при підключенні не менш ніж 1 зональної плати
P76 Активація функції зкидування надлишків тепла	0 ÷ 1	0	0 = відключена 1 = режим активовано
P78 Режим підсвічування дисплея	0 ÷ 2	0	0 = стандартний 1 = дисплей завжди горить 2 = дисплей та кнопки завжди горять
P80 Примусова активація багатофункціонального реле	0 ÷ 1	0	0 = стандартний робочий режим 1 = постійно включено
P81 Примусова активація реле насоса зони 2	0 ÷ 1	0	0 = стандартний робочий режим 1 = постійно включено
P82 Примусова активація підмішуючого клапану зони 2	0 ÷ 2	0	0 = стандартний робочий режим 1 = відкриття 2 = закриття
P84 Примусова активація реле насоса зони 3	0 ÷ 1	0	0 = стандартний робочий режим 1 = постійно включено
P85 Примусова активація змішуючого клапана зони 3	0 ÷ 2	0	0 = стандартний робочий режим 1 = відкриття 2 = закриття
P87 Примусова активація реле насоса зони 4	0 ÷ 1	0	0 = стандартний робочий режим 1 = постійно включено
P88 Примусова активація підмішуючого клапану зони 4	0 ÷ 2	0	0 = стандартний робочий режим 1 = відкриття 2 = закриття
P91 Примусова активація реле на платі сонячного контуру	0 ÷ 1	0	0 = стандартний робочий режим 1 = постійно включено
P92 Примусова активація реле сонячного клапану	0 ÷ 2	0	0 = стандартний робочий режим 1 = відкриття 2 = закриття
P94 Активація функції автоматичного підживлення	0 ÷ 1	1	0 = відключена 1 = режим активовано

Таб. 21 Граничні значення параметрів TSP та їх заводські налаштування в залежності від типу котла (TSP0) - IV

3.15 Заповнення системи

Після виконання всіх підключень до опалювальної системи можна приступити до її заповнення.

Цю операцію слід виконувати з особливою обережністю за такою схемою:

- Відкрийте крани опалювальних приладів і перевірте роботу автоматичного клапана котла.
- Поступово відкрити кран заповнення і переконатися в тому, що автоматичні розповітрявачі, що можливо розташовані на опалювальній системі працюють нормально (дивись Рис. 2 Кран підживлення та Рис. 2 Кран підживлення).
- Закрийте розповітрявачі опалювальних пристроїв, як тільки в пристроях з'явиться теплоносій.
- Проконтролюйте за допомогою манометра котла, що тиск в системі опалення знаходиться в межах $1 \div 1,3$ бар.
- Перевірте тиск на дисплеї котла, він повинен складати $1 \div 1,3$ бар;
- Закрити кран заповнення і потім знову випустити повітря через розповітрявачі опалювальних приладів.
- Після увімкнення котла і встановлення робочої температури в опалювальній системі необхідно вимкнути котел, дочекатися зупинки циркуляційного насоса і знову провести операції з видалення повітря.
- Охолодити теплоносій в опалювальній системі і довести тиск в ній до $1 \div 1,3$ бар.



УВАГА

Після певного простою котла насос може заблокуватися.

Перед включенням котла слід розблокувати насос наступним чином:

- Зніміть кришку котла
- Відкрутити запобіжний гвинт, що знаходиться в центральній частині двигуна насоса.
- Відкрутити запобіжний гвинт, що знаходиться в центральній частині двигуна насоса, при цьому може витікти трохи води.
- За допомогою викрутки вручну прокрутити за годинниковою стрілкою вал насоса.
- Перед демонтажем кожуху котла переконайтеся, що його поверхня чиста.
- Після розблокування насоса закрутити запобіжний гвинт і переконатися в тому, що немає витоків теплоносія.



УВАГА

Датчик тиску не дає електронний дозвіл на пуск пальника доки тиск менше ніж 0,4 бар (параметр може бути модифікований технічно кваліфікованим спеціалістом).

Тиск в системі опалення повинен бути не менш 1 бар, якщо він нижчий за цей рівень, то необхідно підвищити його за допомогою крана підживлення котла (дивись *Блокування через низький тиск на сторінці 26*).

Операція повинна бути виконана при охолодженій системі.

Тиск в системі опалення відображається на цифровому манометрі котла.



УВАГА

У побутових теплових установках рекомендується обробляти воду специфічними добавками, сумісними з системами з різних конструкційних металів, щоб підвищити ККД, поліпшити безпеку, збільшити термін служби, забезпечити безперебійну роботу допоміжних пристроїв і знизити енергоспоживання, дотримуючись вимог чинних правил і стандартів країни, де встановлено обладнання.

3.16 Увімкнення котла

3.16.1 Попередній контроль

Перед пуском котла слід переконатися в тому, що:

- Газовідвідний канал та виступаюча частина труби встановлені у відповідності до інструкції: коли котел увімкнено, не повинно бути ніяких витоків продуктів згоряння через ущільнювачі .
- Котел підключається тільки до електромережі з параметрами 230 В ~ 50 Гц.
- Система належним чином заповнена теплоносієм (тиск на манометрі - 1÷1,3 бар).
- Крани на трубах системи опалення відкриті.
- газ в газопроводі відповідає типу газу на який налаштовано котел: в іншому разі виконати переналаштування котла на відповідний тип газу (див. *Адаптування до використання інших типів газу та повторне налагоджування пальника* на сторінці 80). Ці види робіт повинен виконувати кваліфікований технічний персонал.
- Кран подачі газу відкритий.
- Немає витoku газу.
- Включений зовнішній загальний вимикач, що встановлений перед котлом.
- Запобіжний клапан 3 бар котла не заблокований.
- Немає витоків води.
- Що насос не заблоковано.



УВАГА

На котлі змонтовано циркуляційний 3-скоросний насос, що с заводу встановлюється на максимальну швидкість В розділі *Наявний напір* відображені робочі характеристики, що відповідають цим швидкостям насосу. Швидкість насосу встановлюється виробником, у відповідності до об'єму води, що циркулює в котлі та іншими характеристиками системи опалення, при її зміні необхідно проконтролювати правильність роботи котла у відповідності з вимогами що обумовлені особливостями системи опалення (наприклад при відключенні однієї чи більше зон системи опалення при закритті термостатичного клапану).

3.16.2 Увімкнення та вимикання

Правила включення і виключення котла див. в розділі «Інструкції для користувача» (див. *Інструкції для користувача* на сторінці 9).

3.17 Наявний напір



Рис. 17 Наявні напори

3.18 Електричні схеми

3.18.1 RTFS

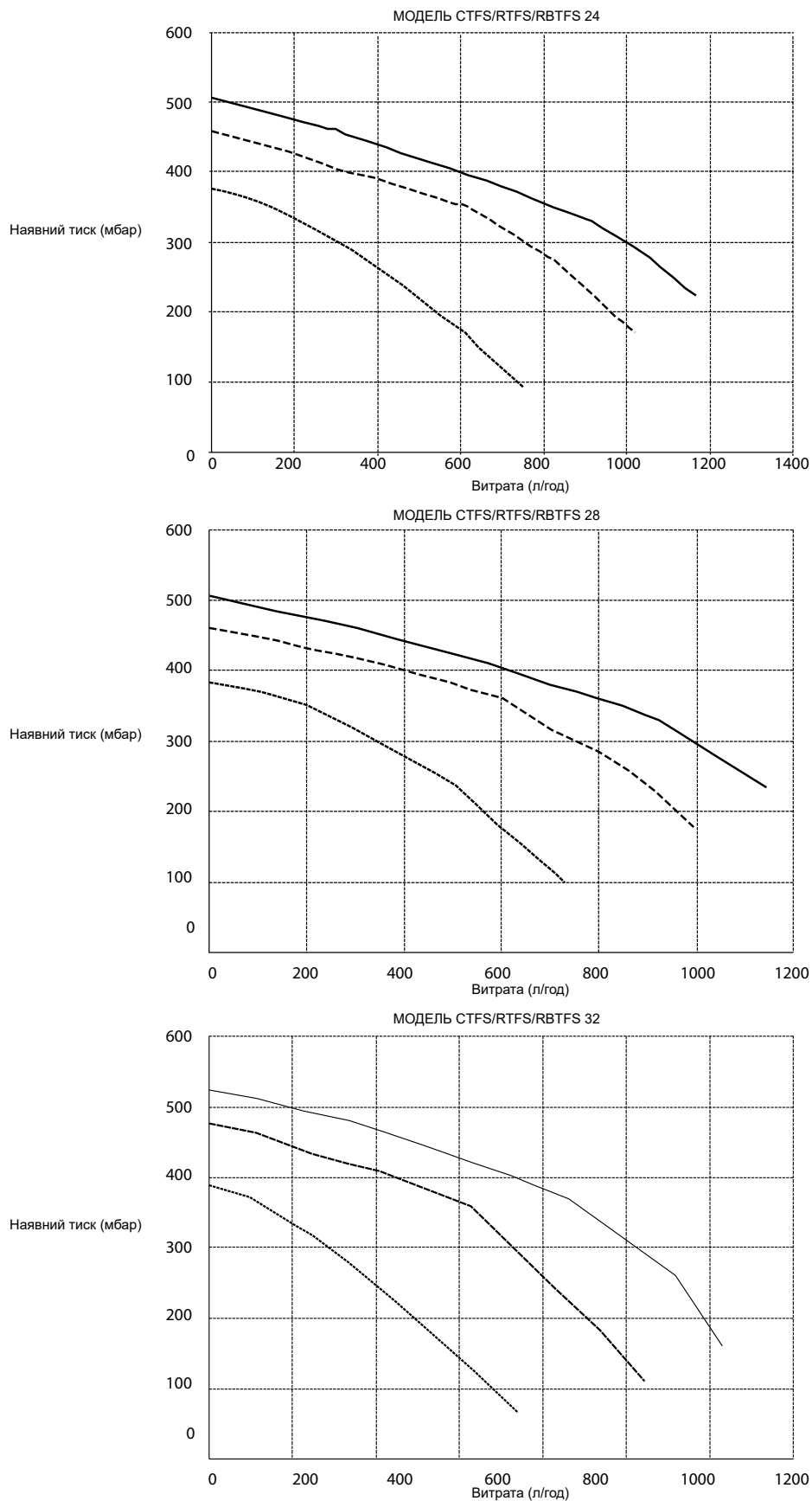

Рис. 18 Електрична схема RTFS



Рис. 19 Докладна електрична схема RTFS

Внутрішні підключення

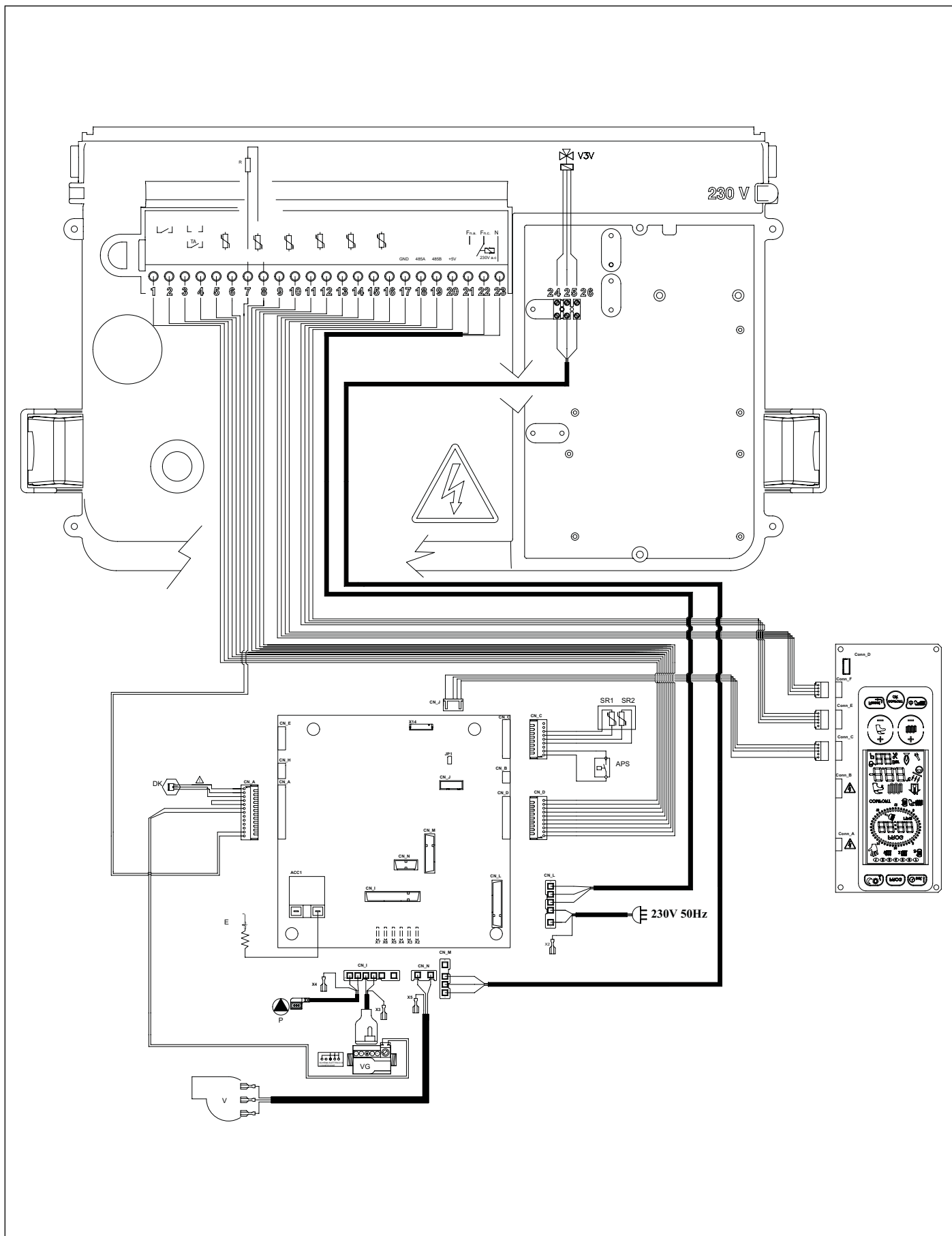
- DK: Датчик тиску
- SR1-SR2: датчик температури подачі NTC 10 кОм при 25°C B=3977
- ASP: реле тиску повітря
- VG: газовий клапан
- P: насос котла
- R: РЕЗИСТОР 10 кОм 0,25 Вт
- V3V: 3-ходовий клапан (підключення виконує монтажна організація)
- E: електрод розпалу/котролю полум'я
- V: вентилятор
- CN_A-CN_M: .. Контакти сигналів/вузлів
- X2-X7: контакти заземлення

Підключення до електромережі виконує монтажна організація

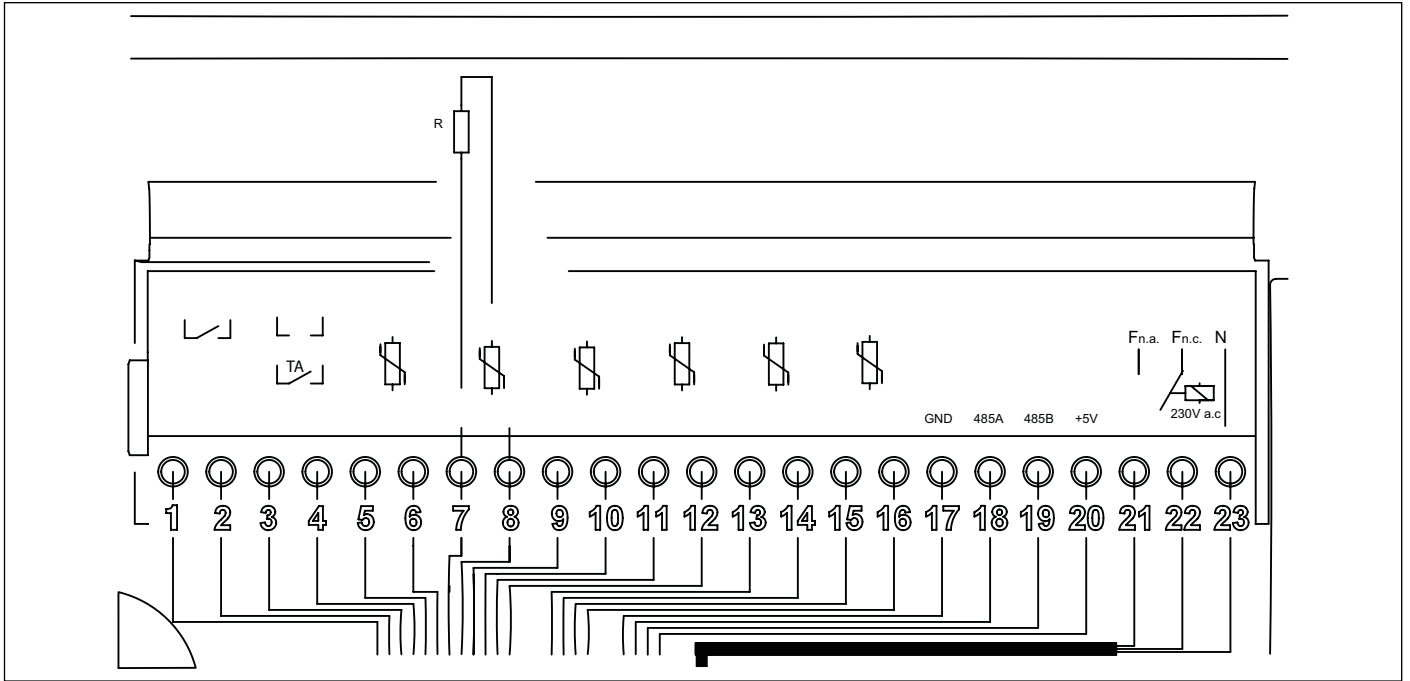
- 1-2: TA2 - кімнатний термостат 2
- 3-4: OT або TA1 - Кімнатний термостат або пульт дистанційного керування
- 5-6: зовнішній датчик (10 кОм $\beta=3977$ при 25 °C)
- 7-8: Датчик бойлера котла (10 кОм $\beta=2435$)
- 9-10: Датчик бойлера сонячних колекторів (PT1000)
- 11-12: Датчик сонячних колекторів (PT1000)
- 13-14: датчик приміщення 1 (10 кОм $\beta=3977$)
- 15-16: датчик приміщення 2 (10 кОм $\beta=3977$)
- 17-18-19-20: ... клема 485 для підключення додаткових плат
- 17: GND
- 18: A
- 19: B
- 20: +5B
- 21-22-23: програмуєме реле
- 21: N
- 22: F (NC)
- 23: F (NO)

3.18.2 RBTFS



Рис. 20 Електрична схема RBTFS



Рис. 21 Докладна електрична схема RBTFS

Внутрішні підключення

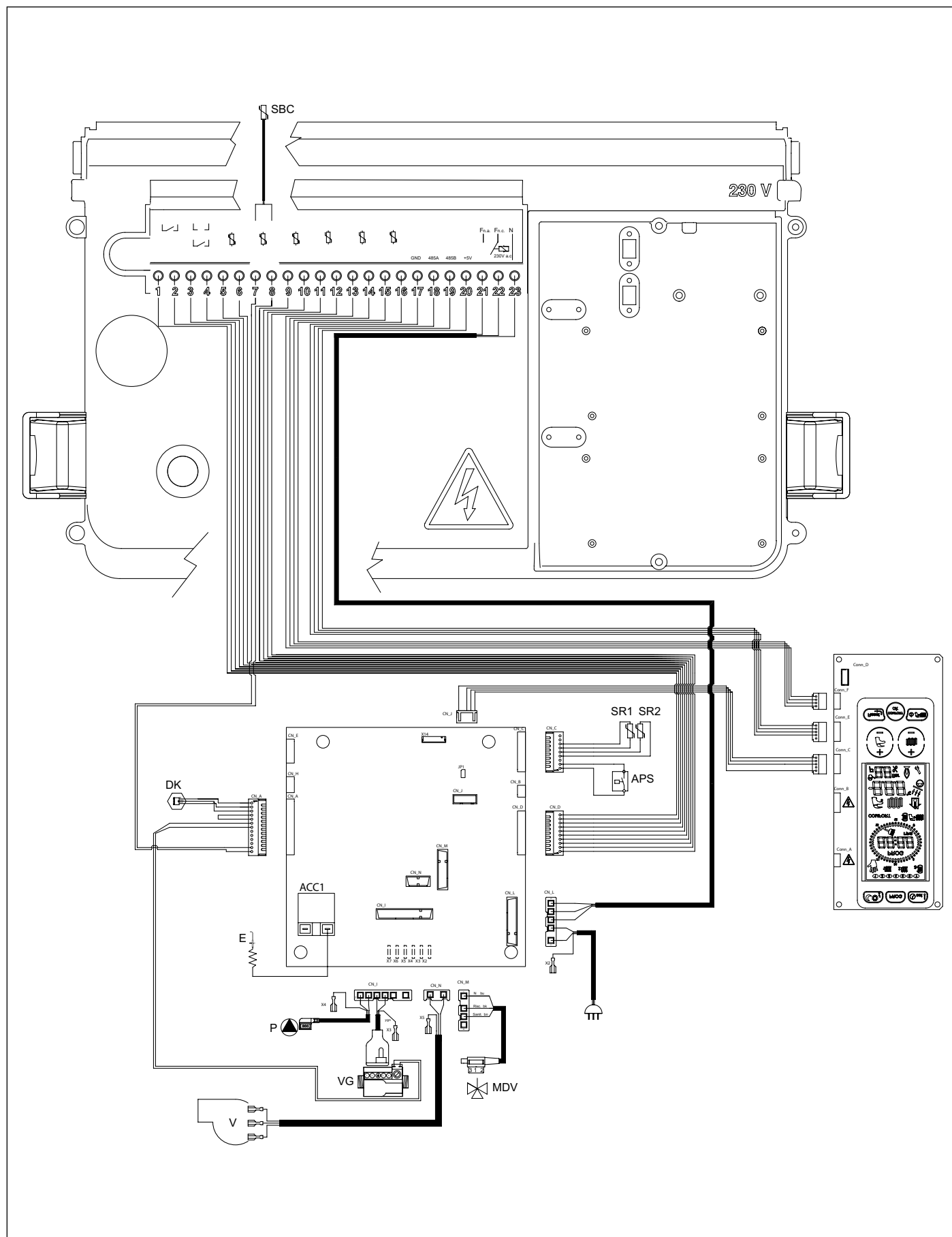
- DK:** Датчик тиску
- SR1-SR2:** датчик температури подачі NTC 10 кОм при 25°C B=3977
- ASP:** реле тиску повітря
- VG:** газовий клапан
- P:** насос котла
- SBC:** датчик бойлера котла
- MDV:** 3-ходовий клапан з електроприводом
- E:** електрод розпалу/котролю полум'я
- V:** вентилятор
- CN_A-CN_M:** ... Контакти сигналів/вузлів
- X2-X7:** контакти заземлення

Підключення до електромережі виконує монтажна організація

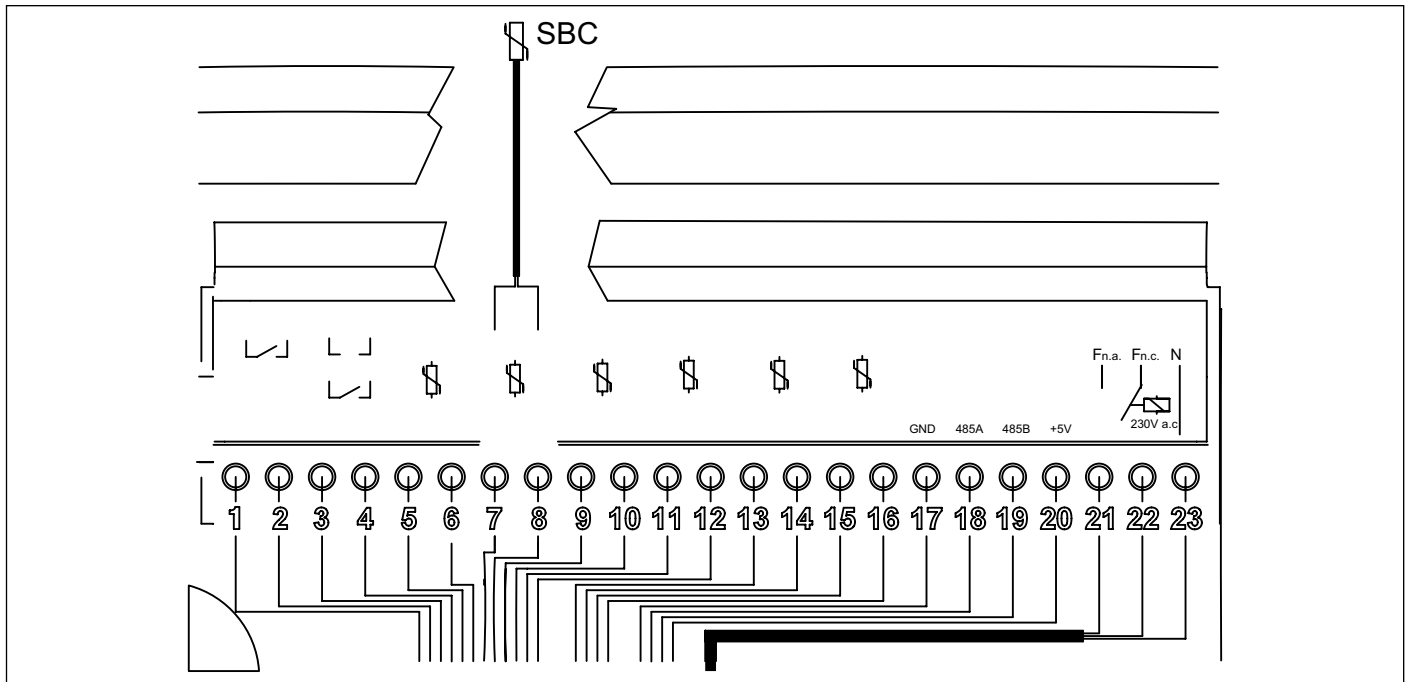
- 1-2:** TA2 - кімнатний термостат 2
- 3-4:** OT або TA1 - Кімнатний термостат або пульт дистанційного керування
- 5-6:** зовнішній датчик (10 кОм $\beta=3977$ при 25 °C)
- 7-8:** Датчик бойлера котла (10 кОм $\beta=2435$) - (в комплекті)
- 9-10:** Датчик бойлера сонячних колекторів (PT1000)
- 11-12:** Датчик сонячних колекторів (PT1000)
- 13-14:** датчик приміщення 1 (10 кОм $\beta=3977$)
- 15-16:** датчик приміщення 2 (10 кОм $\beta=3977$)
- 17-18-19-20:** ... клемма 485 для підключення додаткових плат
- 17:** GND
- 18:** A
- 19:** B
- 20:** +5V
- 21-22-23:** програмуєме реле
- 21:** N
- 22:** F (NC)
- 23:** F (NO)

3.18.3 Схема підключення системи сонячних колекторів з примусовою циркуляцією до одноконтурного котла

Встановлення параметрів

P03 : 3

P17 : 2

P18 : 1



Рис. 22 Схема підключення системи сонячних колекторів з примусовою циркуляцією до одноконтурного котла



Рис. 23 Схема підключення багатфункційного реле

3.18.4 CTFS

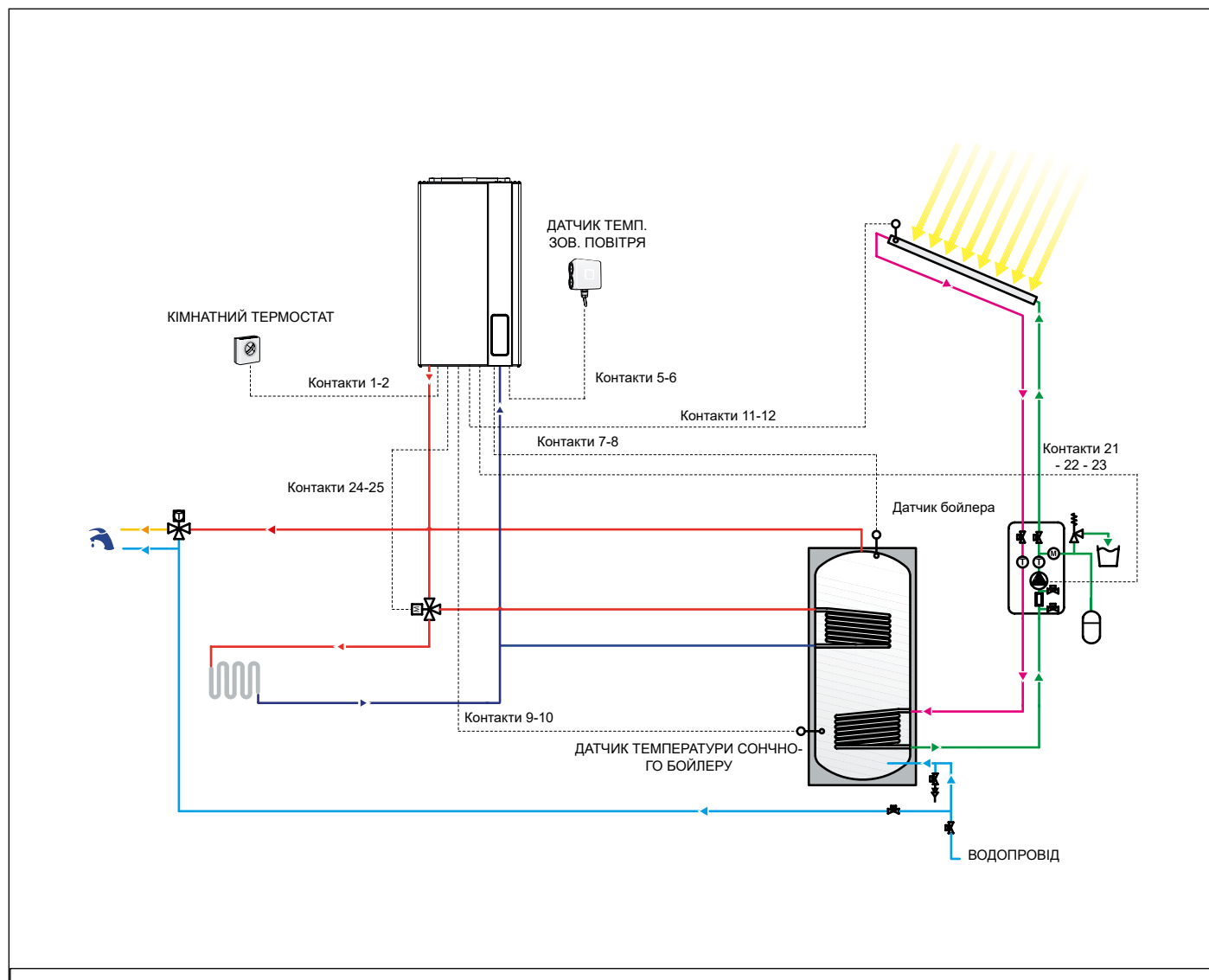

Рис. 24 Електрична схема CTFS

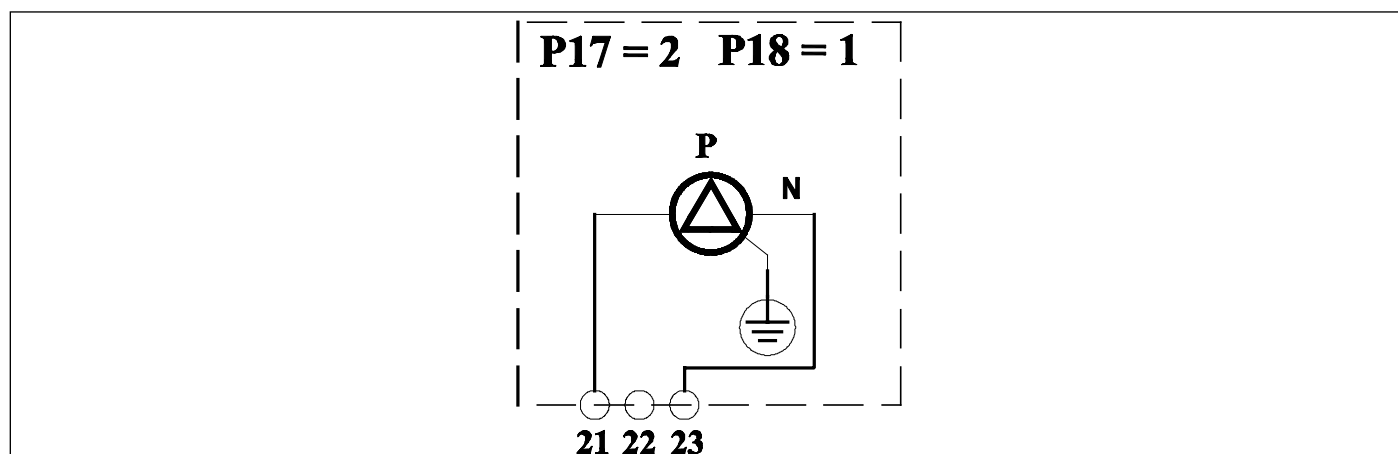

Рис. 25 Докладна електрична схема CTFS

Внутрішні підключення

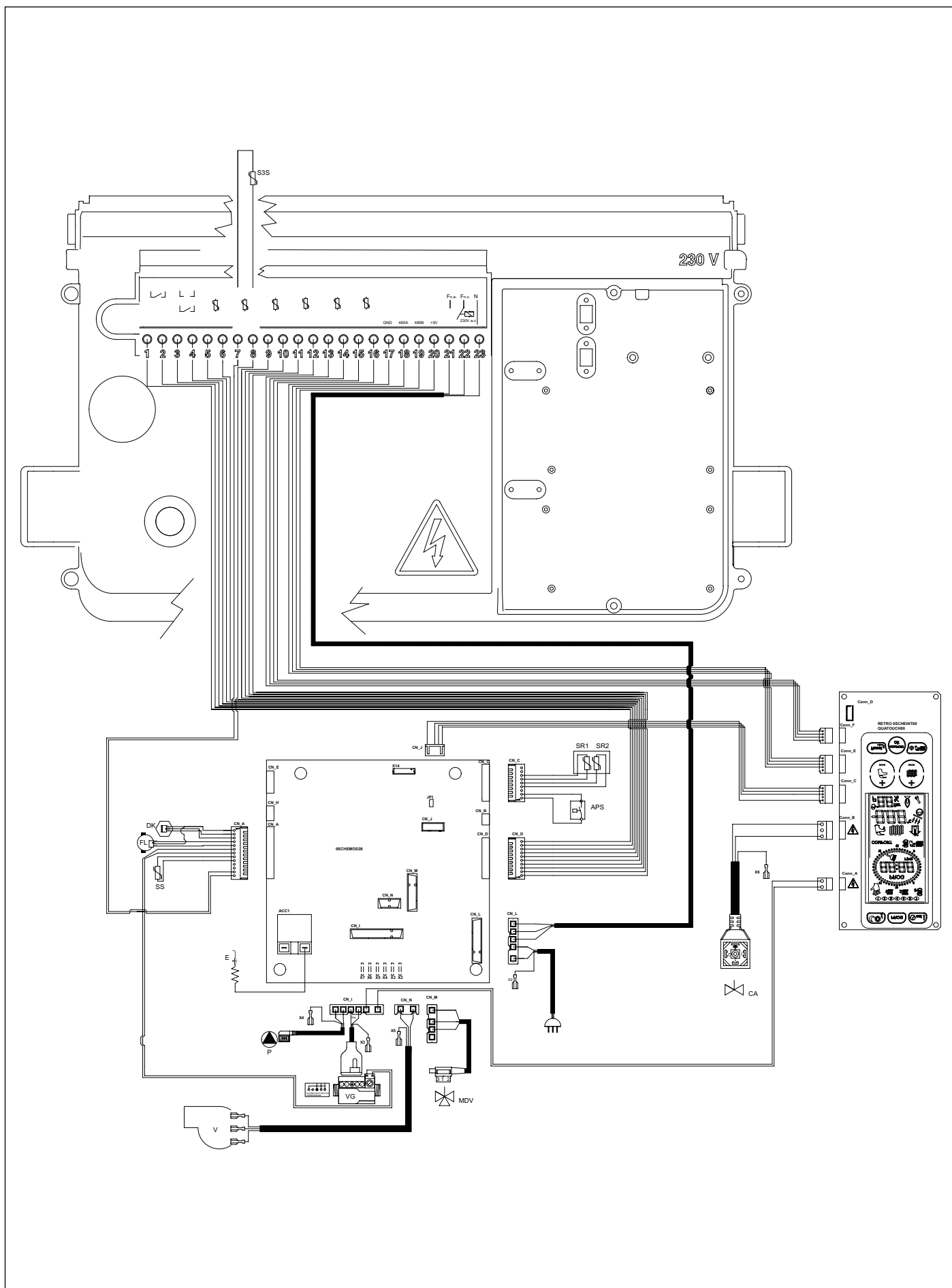
- DK: Датчик тиску
- FL: витратомір гарячої води
- SS: датчик гарячої води 10 кОм при 25 °C $\beta=2435$
- S3S: датчик холодної води 10 кОм при 25 °C $\beta=2435$
- SR1-SR2: датчик опалення NTC 10 кОм при 25 °C $\beta=3435$ (подвійний)
- ASP: реле тиску повітря
- VG: газовий клапан
- P: насос котла
- MDV: 3-ходовий клапан з електроприводом
- CA: КЛАПАН АВТОМАТИЧНОГО ПІДЖИВЛЕННЯ
- E: електрод розпалу/котролю полум'я
- V: вентилятор
- CN_A-CN_M: .. Контакти сигналів/вузлів
- X2-X7: контакти заземлення

Підключення до електромережі виконує монтажна організація

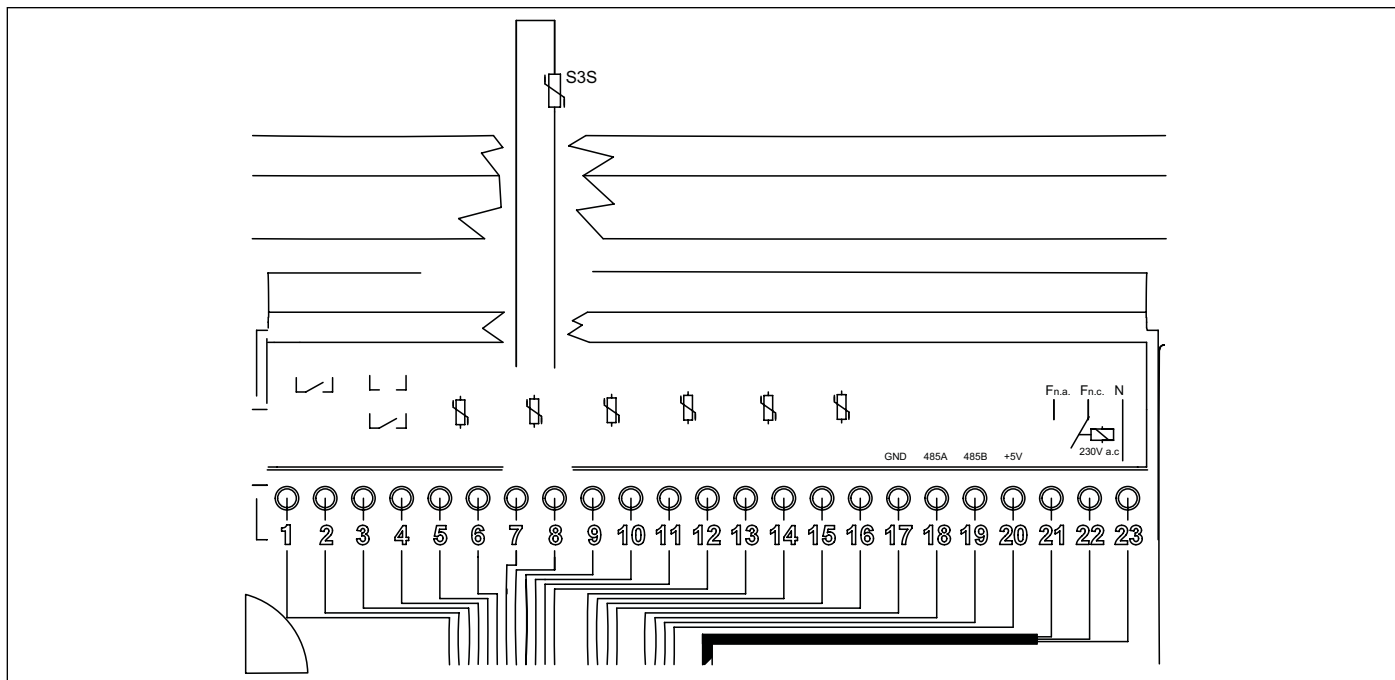
- 1-2: TA2 - кімнатний термостат 2
- 3-4: OT або TA1 - Кімнатний термостат або пульт дистанційного керування
- 5-6: зовнішній датчик (10 кОм $\beta=3977$ при 25 °C)
- 7-8: не визначено
- 9-10: Датчик бойлера сонячних колекторів (PT1000)
- 11-12: Датчик сонячних колекторів (PT1000)
- 13-14: датчик приміщення 1 (10 кОм $\beta=3977$)
- 15-16: датчик приміщення 2 (10 кОм $\beta=3977$)
- 17-18-19-20: ... клема 485 для підключення додаткових плат
- 17: GND
- 18: A
- 19: B
- 20: +5V
- 21-22-23: програмуєме реле
- 21: N
- 22: F (NC)
- 23: F (NO)

3.18.5 Схема підключення системи сонячних колекторів з примусовою циркуляцією до двохконтурного котла.

Встановлення параметрів

P03 : 1

P17 : 2

P18 : 1



Рис. 26 Схема підключення системи сонячних колекторів з примусовою циркуляцією до двохконтурного котла.



Рис. 27 Схема підключення багатofункційного реле

3.18.6 Функція захисту від замерзання сонячного колектору

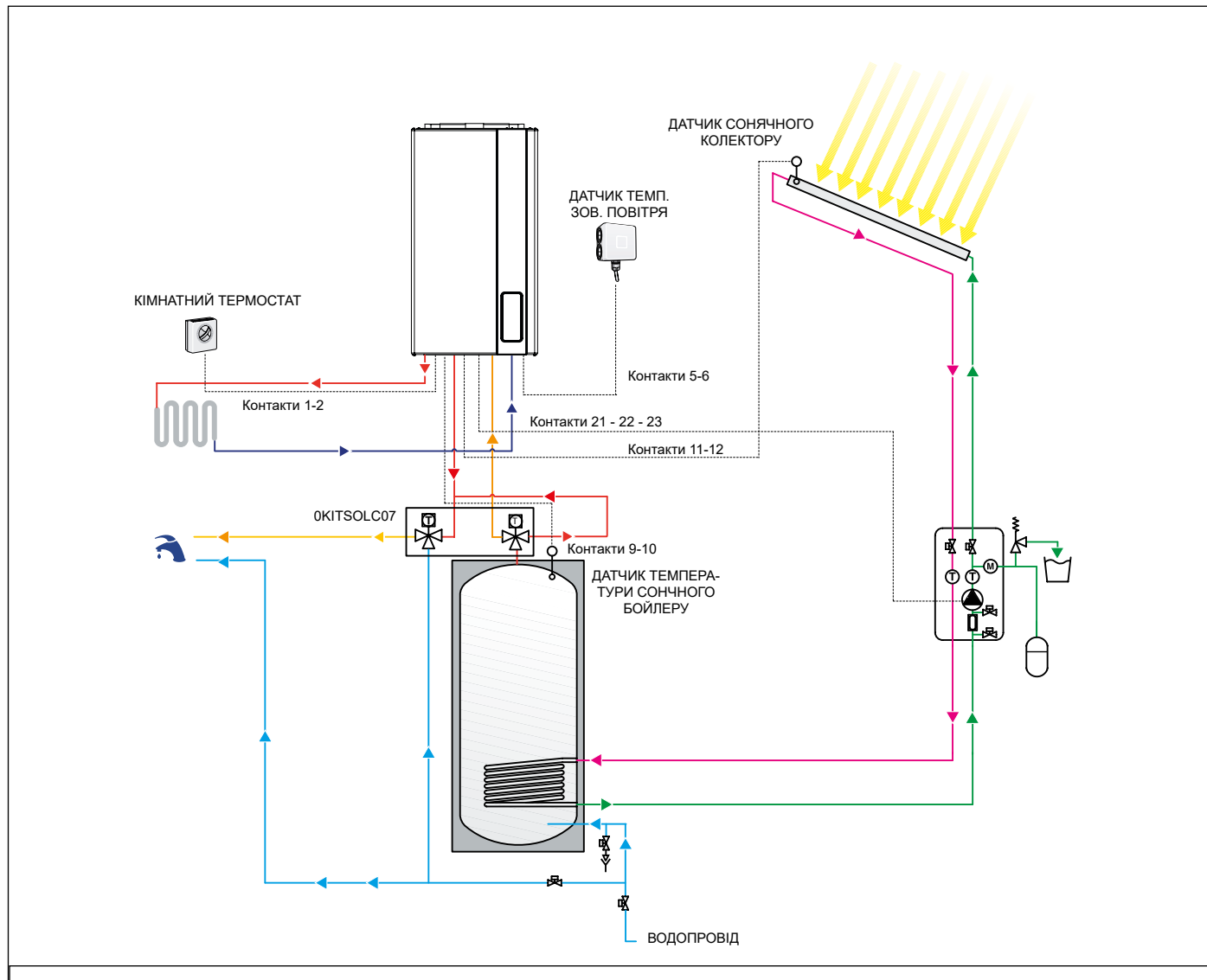
Функція захисту сонячного колектора від замерзання активується шляхом встановлення значення параметру P24=1. Ця функція полягає у включенні насоса контуру сонячних колекторів в той час коли їх температура сягає 4°C.

3.18.7 Функція збросу зайвого тепла з колектору

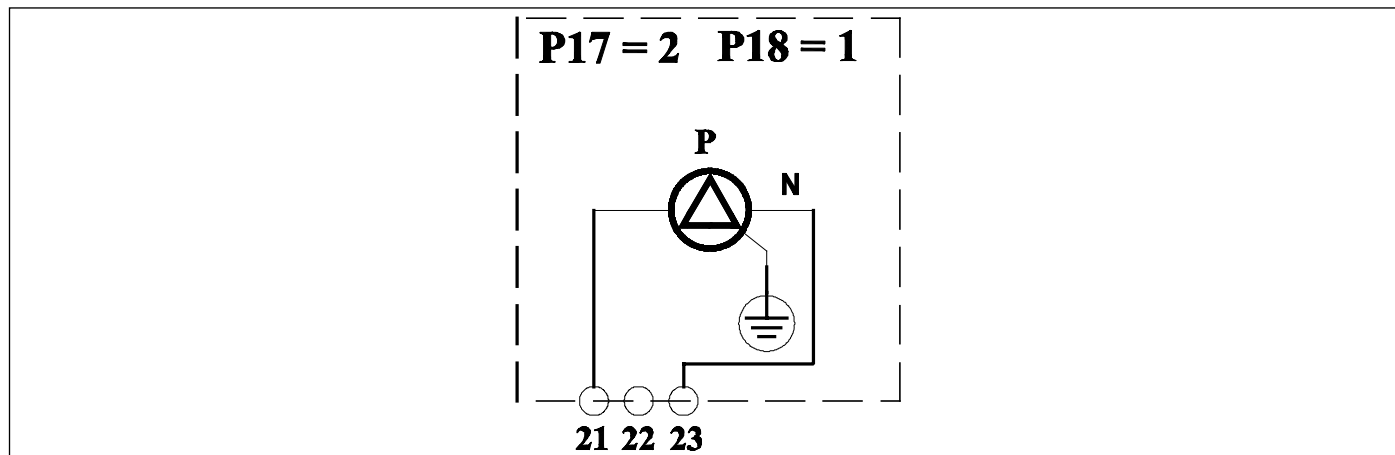
Ця функція захищає сонячні колектори від закипання.

Якщо котел працює в режимі ЛІТО, ЗИМА або ТІЛЬКИ ОПАЛЕННЯ, а температура зафіксована датчиком сонячного колектору знаходиться в межах від 110°C до 115°C (значення регулюється за допомогою параметру P22), та датчик бойлера контуру сонячних колекторів фіксує температуру нижче 93°C, то включається насос контуру сонячних колекторів для нагріву бойлера. Як тільки температура сонячного колектора опуститься нижче 108°C, або датчик температури бойлера системи сонячних колекторів зафіксує температуру вище 95°C, насос відключиться.

3.18.8 Функція охолодження бойлера

Ця функція полягає в охолодженні бойлера до температури, встановленої користувачем, шляхом збросу надлишків тепла на сонячний колектор.

Якщо котел працює в режимі ЛІТО, ЗИМА або ТІЛЬКИ ОПАЛЕННЯ, а температура в бойлері перевищує на 2°C встановлене значення, та при цьому температура датчика сонячного колектору буде нижче за температуру датчика бойлера контуру сонячних колекторів на 6°C (значення регулюється за допомогою параметру P20), то вмикається насос контуру сонячних колекторів для охолодження бойлера.

Як тільки температура в бойлері зменшиться нижче заданого значення, або температура датчика сонячного колектора стане нижчою за температуру бойлера контуру сонячних колекторів на 3°C (значення регулюється за допомогою параметру P21), насос відключиться.

Функцію можливо відключити, змінивши значення параметру P26 (P26 = 1 функція активована; P26 = 0 функція відключена).

3.18.9 індикація при роботі та блокуванні контуру сонячних колекторів

При роботі насоса контуру сонячних колекторів, на дисплеї котла з'являється символ .

У випадку поломки датчика температури сонячного колектору або датчика температури бойлера контуру сонячних колекторів, на дисплеї котла відображаються коди блокувань відповідно **E24** та **E28**, в той же час насос сонячного контуру блокується.

3.18.10 Схема підключення системи сонячних колекторів з природною циркуляцією до двохконтурного котла

Встановлення параметрів

P03 : 1

P17 : 2

P18 : 0



Рис. 28 Схема підключення системи сонячних колекторів з природною циркуляцією до двохконтурного котла



Рис. 29 Схема підключення багатфункційного реле (X = загальний; Y = на котел; Z = на колектор)

3.18.11 Схема налаштування багатofункціонального реле

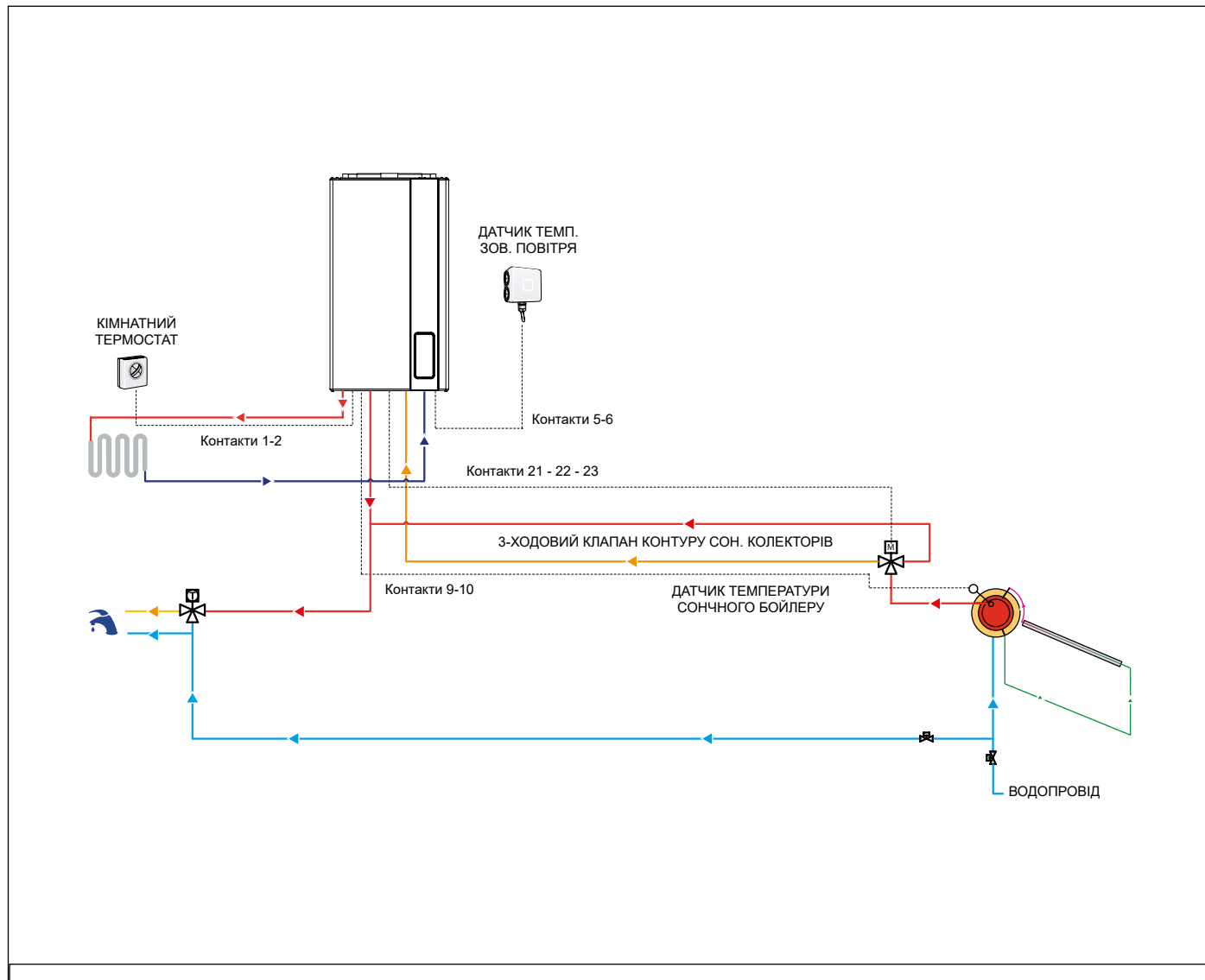
Панель керування має багатofункціональне реле, робота якого визначається значенням параметру P17-TSP17

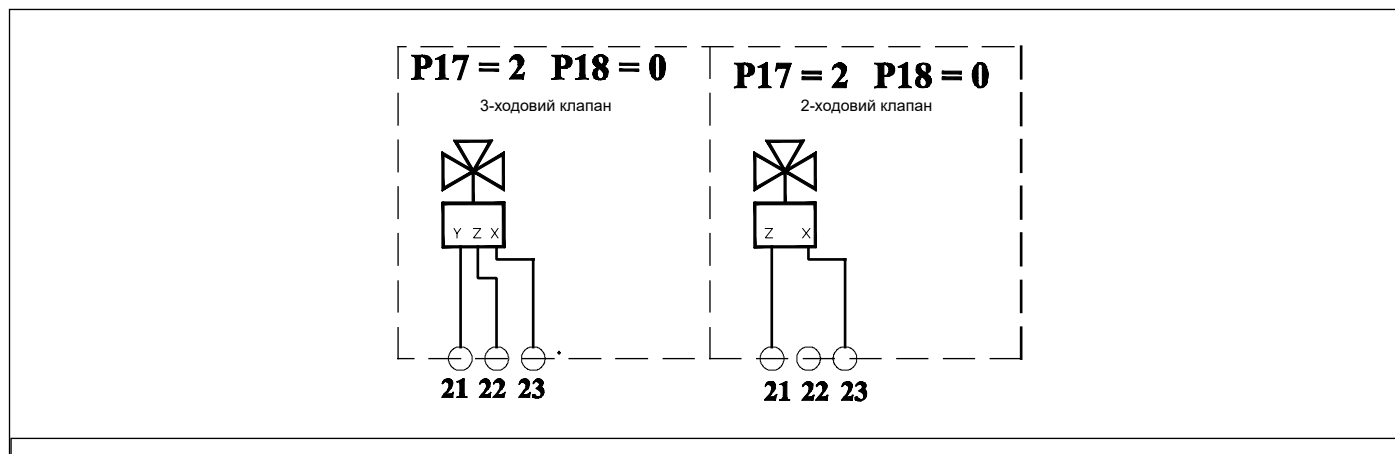

Рис. 30 Робота Реле з пультом ДУ та TA2



Рис. 31 Робота реле з панеллю керування та TA2

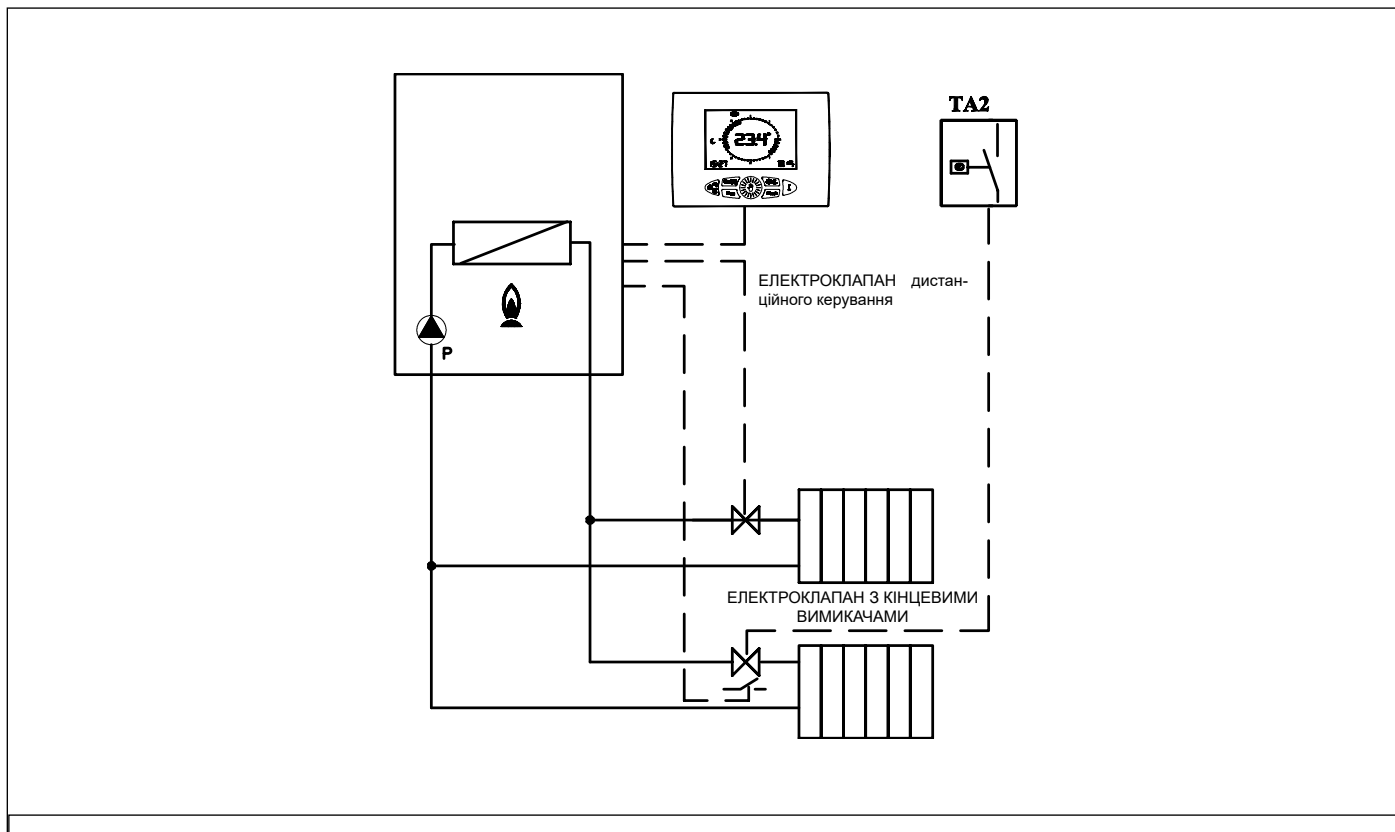

Рис. 32 Робота реле по зовнішньому запросу (P17=1)

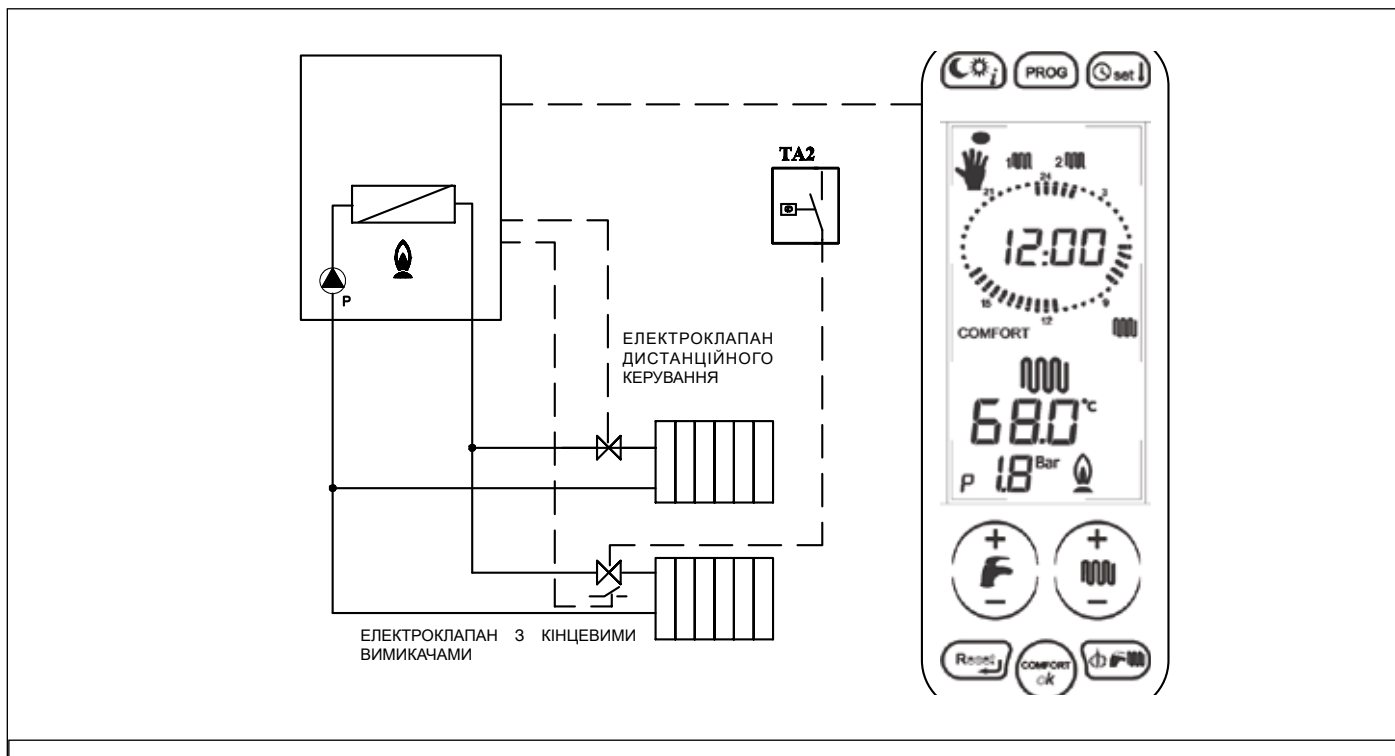

Рис. 33 Робота реле по зовнішньому запросу

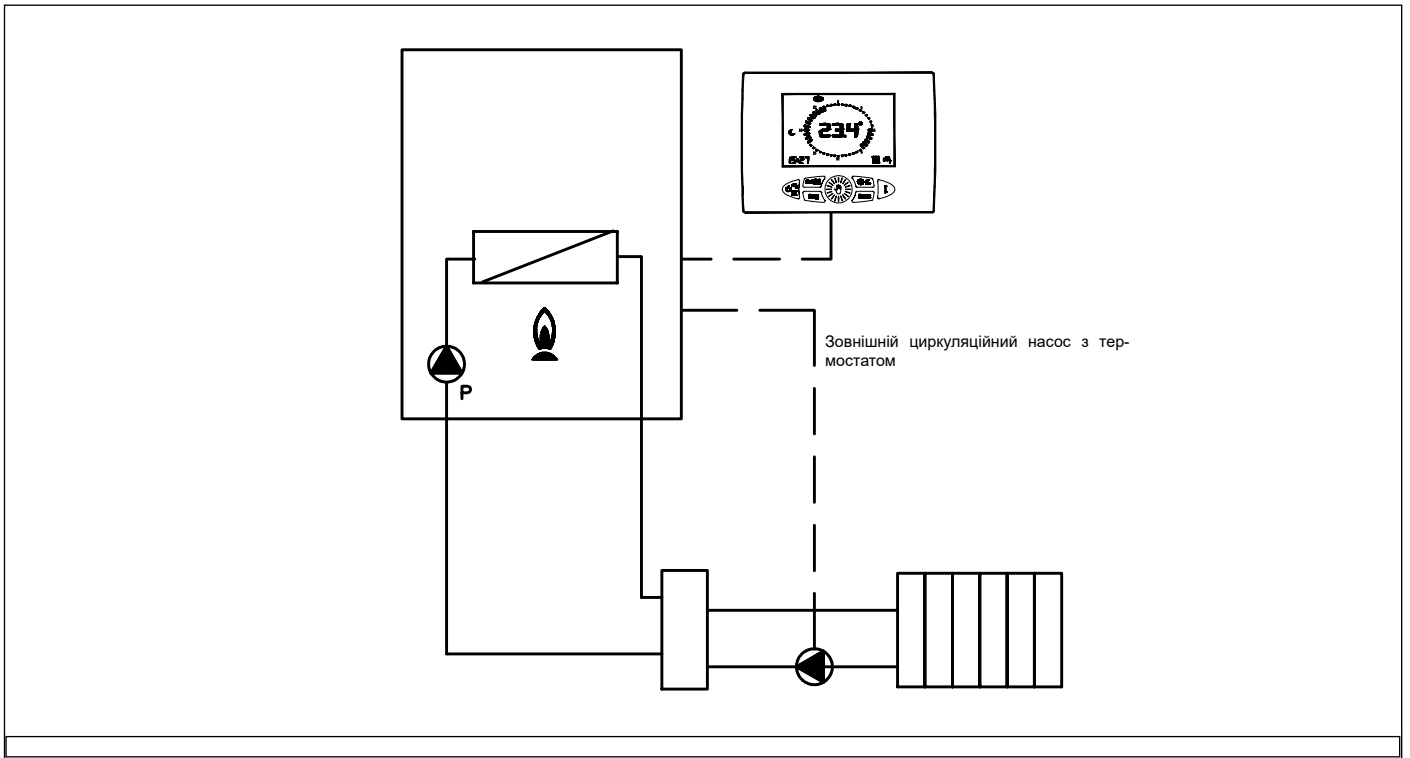

Рис. 34 Робота реле в схемі диспетчизації (P17=0)

ЗНАЧЕННЯ ОСНОВНИХ ПАРАМЕТРІВ (ВИКЛЮЧАЮЧИ СОНЯЧНИЙ КОНТУР)	P17
Реле забезпечує передачу сигналу блокування	0
Реле керування ТА1 або пультом ДК	1
Реле керується ТА2 або панеллю керування	3

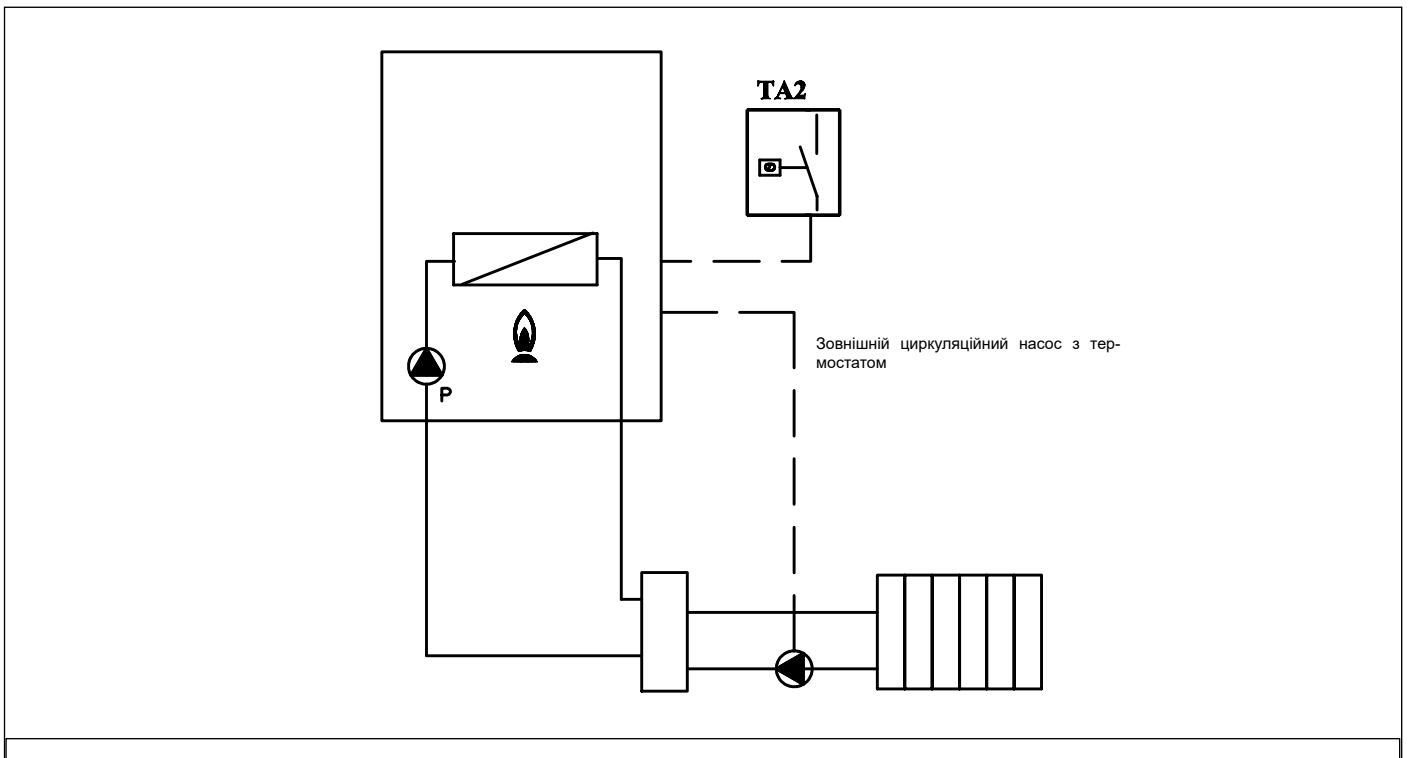
Таб. 22 Встановлення параметрів

3.18.12 Співвідношення між температурою та номінальним опором всіх датчиків NTC (B=3435)

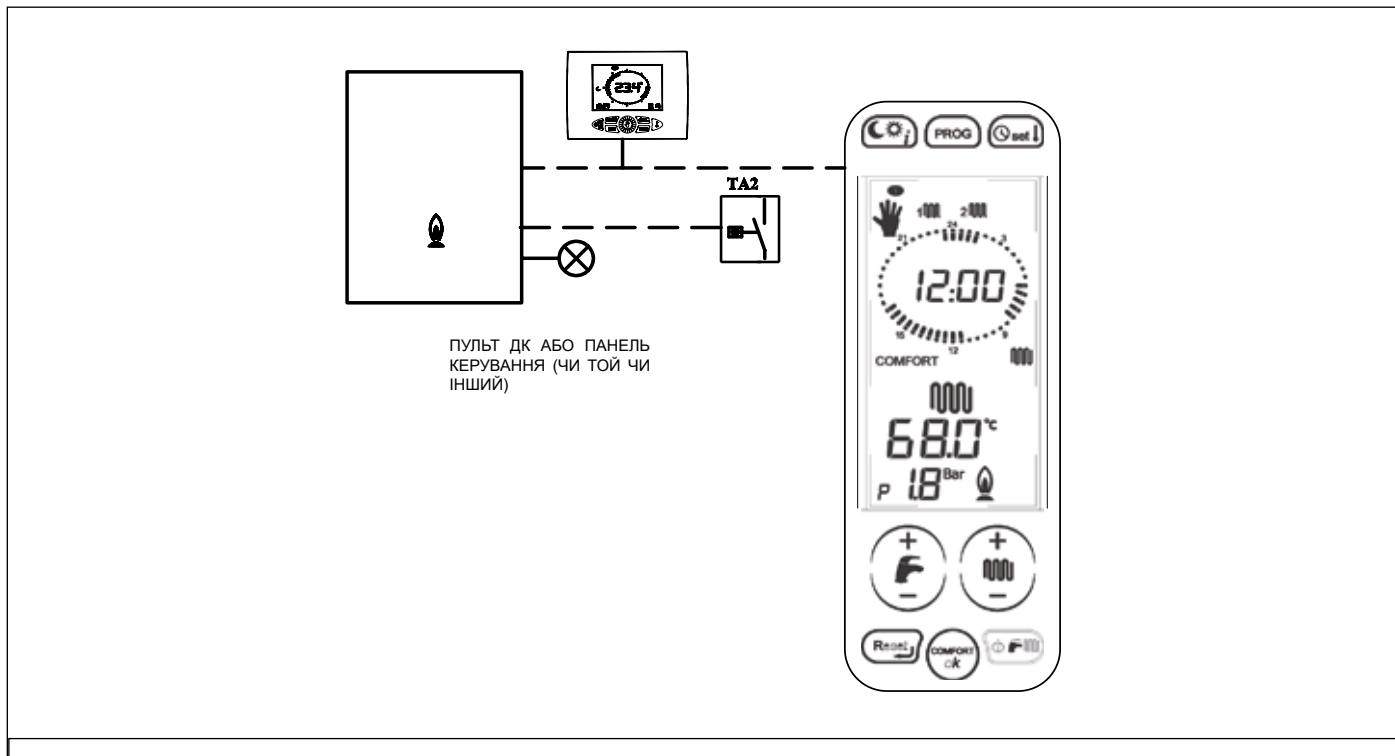
T (°C)	0	2	4	6	8
0	27203	24979	22959	21122	19451
10	17928	16539	15271	14113	13054
20	12084	11196	10382	9634	8948
30	8317	7736	7202	6709	6254
40	5835	5448	5090	4758	4452
50	4168	3904	3660	3433	3222
60	3026	2844	2674	2516	2369
70	2232	2104	1984	1872	1767
80	1670	1578	1492	1412	1336
90	1266	1199	1137	1079	1023

Таб. 23 Співвідношення "Температура - Номінальний опір" температурних датчиків

3.19 Адаптування до використання інших типів газу та повторне налагоджування пальника



УВАГА

Котли призначені для роботи на типу газу, який зазначено в таблиці технічних характеристик .

Подальше можливе переналагодження котла може виконуватись тільки кваліфікованим персоналом, який при цьому повинен користуватися наданими виробником спеціальними інструментами і проводити операції переналагодження котла і необхідні регулювання пальника для правильного пуску і роботи котла.

3.19.1 Переналагоджування з МЕТАНУ на ЗРІДЖЕНИЙ ГАЗ

- Відключіть котел від мережі електроживлення.
- Закрийте газовий кран.
- Зняти передню панель котла (дивись Рис. 35 Зняття передньої панелі).



Рис. 35 Зняття передньої панелі

- Зняти передню панель герметичної камери, попередньо зняв розширювальний бак (дивись Рис. 36 Демонтаж фіксаторів розширювального баку та Рис. 37 Скоба кріплення розширювального баку).



Рис. 36 Демонтаж фіксаторів розширювального баку

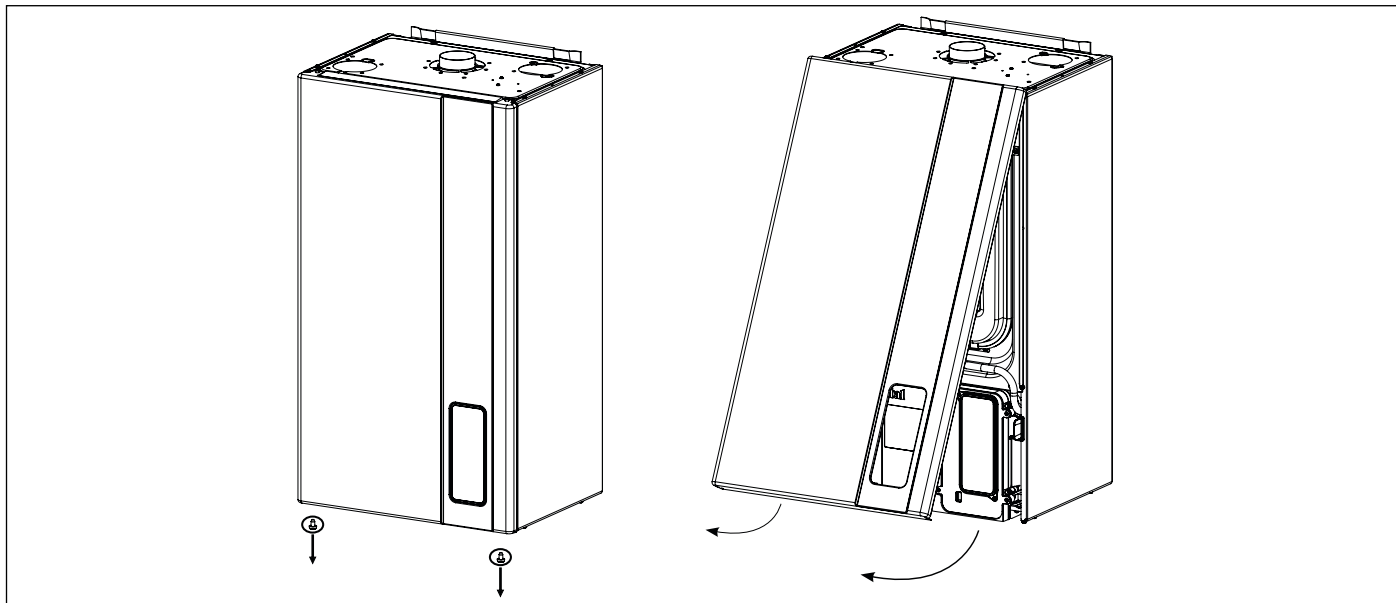

Рис. 37 Скоба кріплення розширювального бака

- Зняти передню панель котла (дивись Рис. 38 Демонтаж камери згоряння).

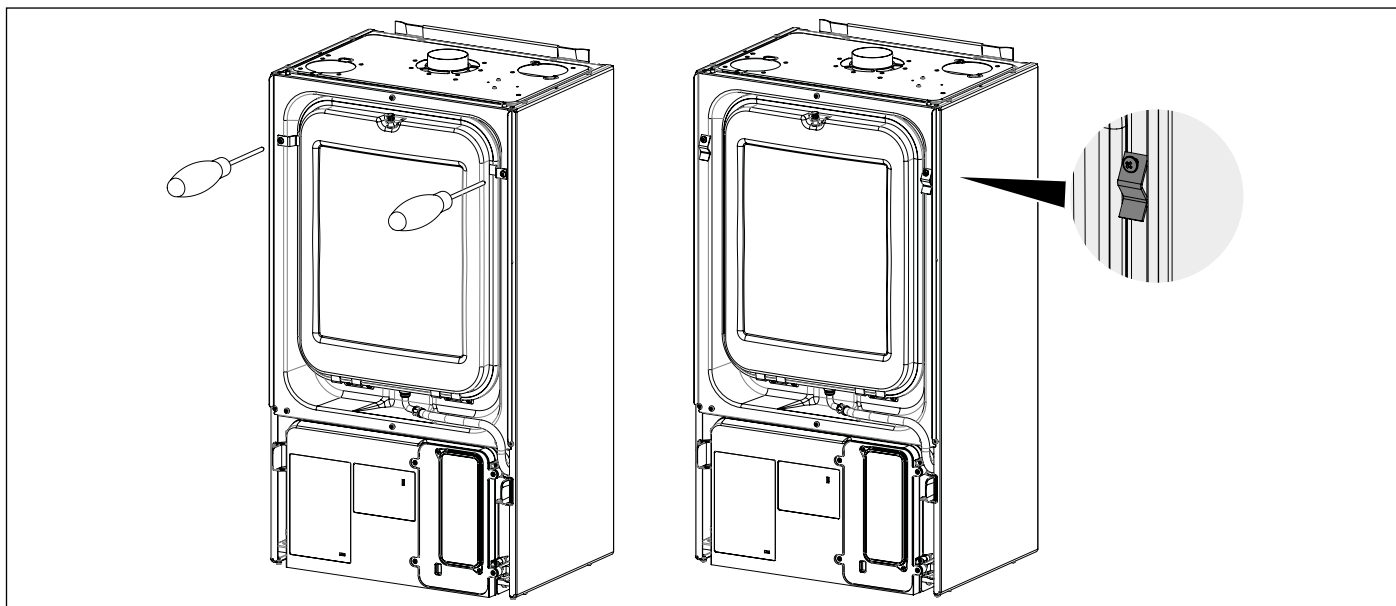

Рис. 38 Демонтаж камери згоряння

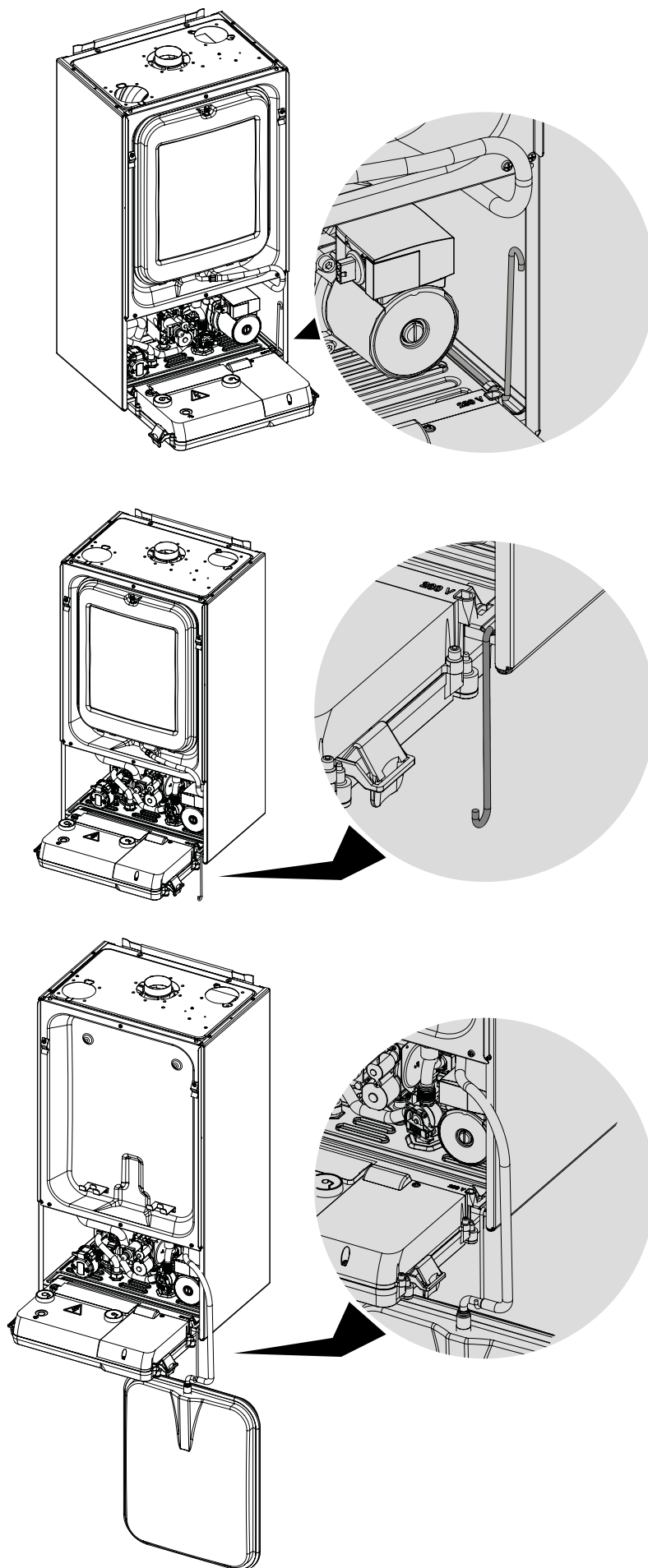
- Зняти головний пальник;
- Демонтувати форсунки з головного пальника та замінити їх форсунками з потрібним діаметром в залежності від нового типу газу (дивись *Робочі характеристики* на сторінці 37).



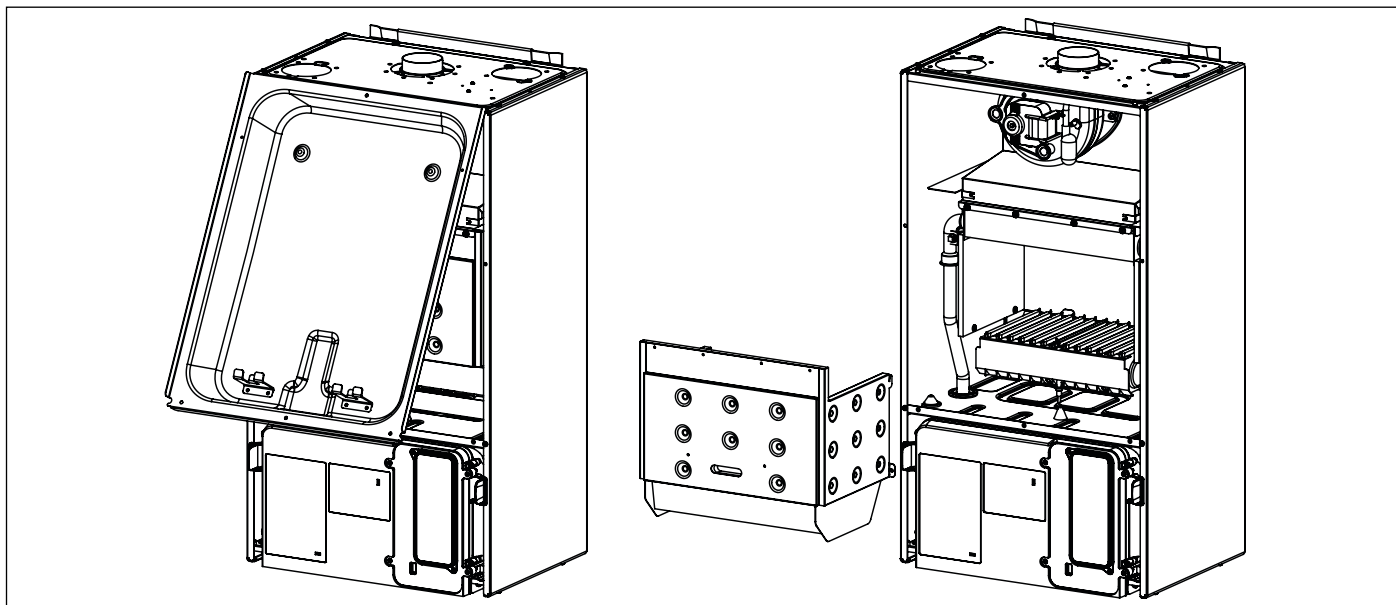

УВАГА

Слід обов'язково встановити мідні прокладки

- Змонтуйте головний пальник;
- Змінити значення параметра **P0-TSP0** в залежності від потужності котла та виду палива (дивись Таб. 24 Встановлення параметрів P0-TSP0).

Зміна параметру P0-TSP0

1. Натисніть одночасно кнопки  та **ON** та утримуйте їх на протязі 3 секунд.
2. За допомогою кнопок **+/- ОПАЛЕННЯ** обрати параметр, та підтвердити його кнопкою **OK**.
3. При цьому на дисплеї з'явиться символ гайкового ключа;
4. Значення параметру може бути змінено за допомогою кнопок **+/- ОПАЛЕННЯ**.
5. Для підтвердження нового значення параметру натисніть кнопку **Ok**.
6. Для виходу без зміни параметрів, натисніть кнопку .

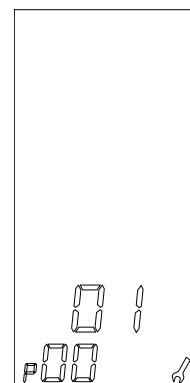





Налаштування котла	Значення параметру P0-TSP0
24 кВт зрід. газ	0
24 кВт Метан	1
28 кВт зрід. газ	2
28 кВт Метан	3
32 кВт зрід. газ	4
32 кВт Метан	5

Таб. 24 Встановлення параметрів P0-TSP0

- Виконати налаштування газового клапану (дивись *Налаштування газового клапану* на сторінці 83).

3.19.2 Налаштування газового клапану

Регулювання максимальної потужності

- Перевірити значення тиску газу на вході і на пальнику (див. *Робочі характеристики* на сторінці 37).
- Зняти пластиковий ковпачок **С** (дивись Рис. 39 Бобіна модуляції газового клапану) з верхньої котушки модулятора газового клапану, що захищає гвинти регулятора тиску.
- Підключити манометр до штуцера контролю тиску **V** (дивись Рис. 40 Точка забору димових газів).
- Обрати на панелі керування режим «ЗИМА», натиснувши кнопку  до тих пір, поки на дисплеї не відобразиться символ .
- Активуйте режим «сажотрус» шляхом натискання кнопки  доки не загориться символ . Котел почне працювати на максимальній потужності.
- Обертаючи гайку ПО ГОДИННИКОВІЙ СТРІЛЦІ **К** (дивись Рис. 41 Регулювання газового клапану) збільшується тиск на форсунках; обертаючи її ПРОТИ ГОДИННИКОВІЙ СТРІЛЦІ, зменшуючи тиск.
- Для роботи на зрідженому газі, закрутити латунну гайку **К** регулювання тиску до упору, обертаючи її ПО ГОДИННИКОВІЙ СТРІЛЦІ.

Регулювання мінімальної потужності

- Від'єднати контакт бобіни модулятора.
- включити пальник і перевірити, чи відповідає мінімальний тиск значенню (див. *Робочі характеристики* на сторінці 37).
- Утримуючи гайку **К** у фіксованому положенні, за допомогою ключа на 10 мм, обернути гвинт **W** ПО ГОДИННИКОВІЙ СТРІЛЦІ, для збільшення тиску; ПРОТИ ГОДИННИКОВІЙ СТРІЛЦІ, для зменшення тиску (дивись Рис. 41 Регулювання газового клапану).
- Надіти роз'єм на котушку модулятора.

Ітогові процедури

- Після завершення роботи режиму тестування/"сажотрус" (дивись *Функція сажотрус* на сторінці 54) перевірити, що включення пальника відбувається плавно та тихо.
- Ще раз перевірити мінімальний та максимальний тиск після газового клапану.
- Відрегулюйте ще раз при необхідності.
- Змонтуйте пластиковий ковпачок **С** на попереднє місце.
- Закрити штуцер контролю тиску газу.
- Переконайтеся у тому, що немає витоків газу.



Рис. 39 Бобіна модуляції газового клапану



Рис. 40 Точка забору димових газів

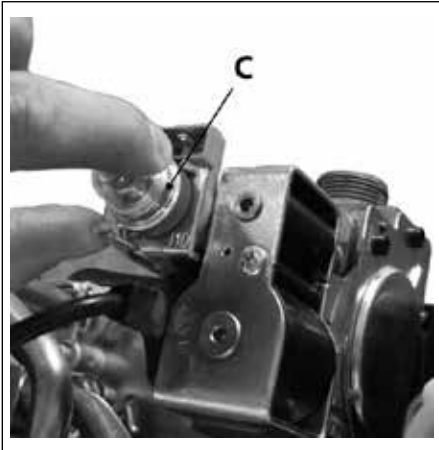

Рис. 41 Регулювання газового клапану

4. Тестування котла

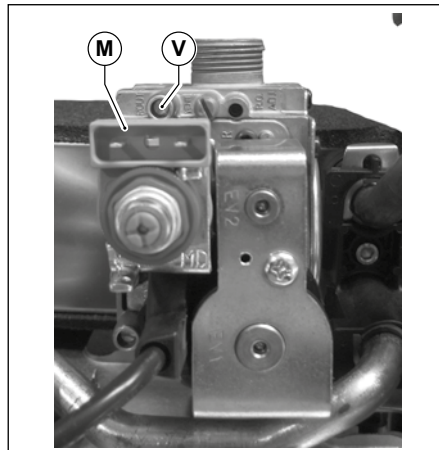
4.1 Попередній контроль

Перед тестуванням котла слід переконатися в тому, що:

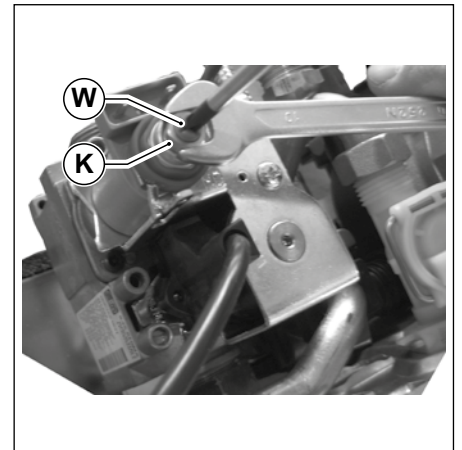
- газовідвідний канал та виступаюча частина труби встановлені згідно інструкціям: **при включеному котлі не повинно бути ніяких витоків газу через ущільнення;**
- котел підключений до електромережі з параметрами 230 В і 50 Гц;
- система належним чином наповнена теплоносієм (тиск на манометрі - $1 \pm 1,3$ бар);
- можливі відсічні клапани в трубах системи опалення відкриті;
- газ з мережі на вході в котел повинен відповідати налаштуванням котла: в іншому випадку потрібно провести процедуру переналагодження котла на поточний тип газу: цю операцію повинен виконувати кваліфікований технічний персонал;
- кран подачі газу відкритий;
- **немає витоків газу;**
- включений зовнішній загальний вимикач, що встановлений перед котлом;
- запобіжний клапан 3 бар котла не заблокований;
- немає витоків теплоносія;
- що насос не заблоковано.



УВАГА

Якщо котел змонтований не відповідно до чинних норм і стандартів, необхідно повідомити про це відповідальному за опалювальну систему і не проводити тестування котла.

4.2 Увімкнення та вимикання

Правила увімкнення та вимикання котла див. в розділі «Інструкції для користувача».

5. Регулювання



УВАГА

Всі операції з технічного обслуговування (а також ремонту) обладнання повинні проводитися кваліфікованим персоналом.

При необхідності виконання робіт з налагоджування або ремонту обладнання, виробник рекомендує звертатися до авторизованого сервісного центру.

Належне технічне обслуговування котла гарантує його безперебійну роботу, збереження навколишнього середовища і безпеку для людей, тварин і предметів.

Технічне обслуговування та чистка котла повинне виконуватися щонайменш один раз на рік.



УВАГА

Перед проведенням операцій з технічного обслуговування, під час яких необхідно замінювати деталі і проводити чистку внутрішньої частини котла, слід відключити агрегат від мережі електроживлення.

5.1 Графік технічного обслуговування

Технічне обслуговування передбачає наступні дії щодо контролю і догляду, а саме:

Перевірки:

- Проведіть загальну перевірку стану котла.
- Контроль герметичності газової системи котла та лінії подачі газу в котел.
- Контроль тиску в лінії подачі газу.
- Контроль мінімального і максимального тиску на форсунках котла.
- Контроль процесу розпалювання котла
- Контроль загального стану, цілісності ущільнювачів і герметичності каналів димових газів.
- Контроль роботи реле тиску вентилятора.
- Проведіть загальну перевірку стану запобіжних пристроїв котла;
- Контроль наявності витоків води і відсутності окислення на перехідниках/штуцерах котла.
- Контроль ефективності роботи запобіжного клапана опалювального контуру;
- Контроль тиску в розширювальному баку;
- Контроль справності реле тиску води.

Необхідна чистка

- Загальне очищення внутрішніх поверхонь котла.
- Очистити газові форсунки.
- Очистити труби подачі повітря і димовідводу.
- Очистити теплообмінник.

При виконанні першого технічного обслуговування необхідно також перевірити:

- Придатність приміщення для установки котла.
- Димовідвідні труби, їх діаметри і довжина.
- Монтаж котла необхідно виконувати за розділом "Монтаж, експлуатація і технічне обслуговування" даного посібника



УВАГА

У випадку, якщо котел не працює нормально і не створює небезпеки для людей, тварин і матеріальних цінностей, необхідно повідомити про це відповідальній особі і зробити відповідний запис.

5.2 Аналіз димових газів



Контроль параметрів процесу горіння з метою визначення коефіцієнта корисної дії та обсягу шкідливих викидів необхідно проводити відповідно до вимог норм і стандартів, що діють в країні монтажу.

6. Несправності, причини їх виникнення та методи усунення

6.1 Таблиця можливих технічних несправностей

РЕЖИМ РОБОТИ КОТЛА	НЕСПРАВНІСТЬ	ЙМОВІРНА ПРИЧИНА	ЩО МУСИТЬ РОБИТИ КОРИСТУВАЧ	ЩО МУСИТЬ РОБИТИ КВАЛІФІКОВАНИЙ ПЕРСОНАЛ	
E01*	Пальник не загоряється.	Відсутній газ.	Перевірте наявність газу. Перевірте стан відсічних і запобіжних газових клапанів, що можливо встановлені на газовій мережі.		
		Газовий клапан від'єднано.	Зверніться до кваліфікованих співробітників.	Підключіть його.	
		Газовий клапан пошкоджено.	Зверніться до кваліфікованих співробітників.	Замініть його.	
		Плата керування пошкоджена.	Зверніться до кваліфікованих співробітників.	Замініть його.	
	Пальник не включається: відсутня іскра.	Реле запалювання несправне.	Зверніться до кваліфікованих співробітників.	Виконайте заміну електроду.	
		Трансформатор розпалу пошкоджено.	Зверніться до кваліфікованих співробітників.	Замініть трансформатор розпалу.	
		Плата керування не дає команду на розпал. Вона пошкоджена.	Зверніться до кваліфікованих співробітників.	Виконайте заміну електронної плати керування.	
	Пальник вмикається на декілька секунд та одразу вимикається.	Плата керування не визначає полум'я: підключення фаза-нуль неправильне.	Зверніться до кваліфікованих співробітників.	Перевірте правильність приєднання фази і нейтралі.	
		Дріт електрода виявлення пошкоджено.	Зверніться до кваліфікованих співробітників.	Під'єднати або замінити кабель.	
		Електрод виявлення несправний.	Зверніться до кваліфікованих співробітників.	Виконайте заміну електроду.	
		Плата керування не визначає полум'я: вона пошкоджена.	Зверніться до кваліфікованих співробітників.	Виконайте заміну електронної плати керування.	
		Потужність котла у фазі розпалу надто мала.	Зверніться до кваліфікованих співробітників.	Збільшіть її.	
		Мінімальна потужність відрегульована неправильно.	Зверніться до кваліфікованих співробітників.	Перевірте налаштування газового клапану.	
	E02*	Надто висока температура теплоносія в контурі опалення	Циркуляційний насос несправний.	Зверніться до кваліфікованих співробітників.	Замініть його.
			Насос заблоковано	Зверніться до кваліфікованих співробітників.	Перевірте кабель підключення насосу до електромережі.
E03*	Спрацював термостат димових газів	Прессостат димових газів пошкоджено.	Зверніться до кваліфікованих співробітників.	Перевірити прессостат димових газів: замінити, якщо він несправний	
		Силіконові трубки реле тиску води від'єднані або пошкоджені.	Зверніться до кваліфікованих співробітників.	Приєднати або замінити силіконові трубки.	
		Немає достатнього для горіння припливу повітря або відводу продуктів згорання.	Зверніться до кваліфікованих співробітників.	Перевірити труби подачі повітря та димовидалення: почистити їх або при необхідності замінити.	
		Вентилятор відключено.	Зверніться до кваліфікованих співробітників.	Підключіть його.	
		Вентилятор пошкоджено.	Зверніться до кваліфікованих співробітників.	Замініть його.	
		Плата керування пошкоджена.	Зверніться до кваліфікованих співробітників.	Замініть його.	
E04**	Тиск води в системі опалення занадто низький.	Витоки в системі опалення.	Перевірте систему опалення.		
		Датчик тиску відключено.	Зверніться до кваліфікованих співробітників.	Підключіть його.	
		Датчик тиску несправний.	Зверніться до кваліфікованих співробітників.	Замініть його.	

РЕЖИМ РОБОТИ КОТЛА	НЕСПРАВНІСТЬ	ЙМОВІРНА ПРИЧИНА	ЩО МУСИТЬ РОБИТИ КОРИСТУВАЧ	ЩО МУСИТЬ РОБИТИ КВАЛІФІКОВАНИЙ ПЕРСОНАЛ
E05**	Пошкоджено датчик подачі	Відключено датчик на лінії подачі	Зверніться до кваліфікованих співробітників.	Підключіть його.
		Датчик подаючої лінії пошкоджено.	Зверніться до кваліфікованих співробітників.	Замініти його.
E06**	Пошкоджено датчик гарячої води (CTFS).	Датчик гарячої води відключено	Зверніться до кваліфікованих співробітників.	Підключіть його.
		Датчик гарячої води пошкоджено.	Зверніться до кваліфікованих співробітників.	Замініти його.
E08	Автоматичне підживлення не виконане	Тиск води в водопроводі недостатній для виконання процедури автоматичного підживлення (низький тиск або відсутність води в водопроводі)	Відновіть тиск води в водопроводі	
		Електроклапан автоматичного підживлення засмічен	Зверніться до кваліфікованих співробітників.	Прочистіть електроклапан автоматичного підживлення
		Електроклапан автоматичного підживлення пошкоджено	Зверніться до кваліфікованих співробітників.	Замініти його.
E09	Тиск в системі опалення дуже близький до максимального значення	Під час ручного заповнення системи опалення, тиск піднявся до межі спрацювання клапану безпеки	Поступово знижувати тиск в системі, доки сигнал блокування не щезне з дисплею.	
E12**	Пошкоджено датчик бойлера (RTFS/RBTFS з зовнішнім бойлером оснащений NTC-датчиком).	Датчик відключено.	Зверніться до кваліфікованих співробітників.	Підключіть його.
		Датчик несправний.	Зверніться до кваліфікованих співробітників.	Замініти його.
E23**	Пошкоджено датчик температури зовнішнього повітря.	Датчик відключено.	Зверніться до кваліфікованих співробітників.	Підключіть його.
		Датчик несправний.	Зверніться до кваліфікованих співробітників.	Замініти його.
E24**	Датчик сонячного колектору не працює	Датчик відключено.	Зверніться до кваліфікованих співробітників.	Підключіть його.
		Датчик несправний.	Зверніться до кваліфікованих співробітників.	Замініти його.
E27**	Датчик клапану контуру сонячних колекторів не працює	Датчик відключено.	Зверніться до кваліфікованих співробітників.	Підключіть його.
		Датчик несправний.	Зверніться до кваліфікованих співробітників.	Замініти його.
E28**	Датчик бойлера контуру сонячних колекторів не працює	Датчик відключено.	Зверніться до кваліфікованих співробітників.	Підключіть його.
		Датчик несправний.	Зверніться до кваліфікованих співробітників.	Замініти його.
E31**	Немає зв'язку з пультом дистанційного керування (відображається на дисплеї пульта ДК)	Пульт дистанційного управління не підключено до плати котла.	Зверніться до кваліфікованих співробітників.	Підключіть його.
		Пульт дистанційного управління несправний.	Зверніться до кваліфікованих співробітників.	Замініти його.
		Плата керування котла пошкоджена.	Зверніться до кваліфікованих співробітників.	Замініти його.
E35**	Спрацював термостат безпеки 'зони 2' з підмішуванням (тільки при підключеному комплекті "OKITZONE05").	Підмішуючий клапан несправний або пошкоджений	Зверніться до кваліфікованих співробітників.	Замініти його.

РЕЖИМ РОБОТИ КОТЛА	НЕСПРАВНІСТЬ	ЙМОВІРНА ПРИЧИНА	ЩО МУСИТЬ РОБИТИ КОРИСТУВАЧ	ЩО МУСИТЬ РОБИТИ КВАЛІФІКОВАНИЙ ПЕРСОНАЛ
E35**	Спрацював термостат безпеки 'зони 2' з підмишуванням (тільки при підключеному комплекті "OKITZONE05").	Термостат від'єднано	Зверніться до кваліфікованих співробітників.	Підключіть його.
		Термостат несправний.	Зверніться до кваліфікованих співробітників.	Замініть його.
E36**	Пошкодження датчика подачі в одній з додаткових зон опалення (тільки при встановленому комплекті "OKITZONE05").	Датчик відключено.	Зверніться до кваліфікованих співробітників.	Підключіть його.
		Датчик несправний.	Зверніться до кваліфікованих співробітників.	Замініть його.
E41**	Немає зв'язку між платою керування та платами розширення (плата керування зоною опалення або контуром сонячних колекторів).	Плата дисплея не підключена	Зверніться до кваліфікованих співробітників.	Підключіть його.
		Плати зон/контур сонячних колекторів не підключені	Зверніться до кваліфікованих співробітників.	Підключіть їх
		Плата дисплея або/та плати зон/контур сонячних колекторів несправні	Зверніться до кваліфікованих співробітників.	Замініть їх.
E42	Похибка конфігурації системи сонячних колекторів	Параметри роботи плати котла або плати контуру сонячних колекторів не коректні.	Зверніться до кваліфікованих співробітників.	Переконайтеся, що значення, параметрів P03 та P18, відповідають тим що наведені в таблиці.
E43	Помилкова конфігурація кімнатних датчиків, пульту дистанційного керування та зон опалення.	Неправильно встановлені параметри плати котла.	Зверніться до кваліфікованих співробітників.	Переверте чи відповідає значення параметру P61 тому що наведене у відповідній таблиці.
E44	Несправний датчик кімнатної температури 1	Датчик відключено або замкнено	Зверніться до кваліфікованих співробітників.	Підключіть або замініть його
E45	Несправний датчик кімнатної температури 2	Датчик відключено або замкнено	Зверніться до кваліфікованих співробітників.	Підключіть або замініть його
E46	Несправність датчику тиска	Датчик тиску відключено.	Зверніться до кваліфікованих співробітників.	Підключіть його.
		Датчик тиску несправний.	Зверніться до кваліфікованих співробітників.	Замініть його.
E49	Некоректне з'єднання між платою котла та сенсорним дисплеєм	Панель керування несправна	Зверніться до кваліфікованих співробітників.	Замініть її
E51	Блокування через неполадки компонентів в контурі безпеки плати	Пошкоджено плату котла	Зверніться до кваліфікованих співробітників.	Перевірте плату котла
E52				
E53				
E72	Не розпізнається пресостат димових газів.	Пресостат димових газів відключено.	Зверніться до кваліфікованих співробітників.	Підключіть його.
		Пресостат димових газів пошкоджено.	Зверніться до кваліфікованих співробітників.	Замініть його.
E76	Котушка модуляції газового клапану не працює.	Неправильне або відсутнє з'єднання між платою керування та газовим клапаном.	Зверніться до кваліфікованих співробітників.	Перевірте підключення газового клапану.
		Котушка модуляції газового клапану пошкоджена.	Зверніться до кваліфікованих співробітників.	Виконайте заміну газового клапану.
E98	Надто велика кількість розблокувань з сенсорного дисплея	Користувач виконав максимально можливу кількість розблокувань з панелі керування котла.	Натиснути кнопку 	
E99	Вичерпано можливості розблокування котла за допомогою пульта дистанційного керування.	Користувач вичерпав усі спроби розблокування котла з пульта дистанційного керування.	Натиснути кнопку 	

* блокування, що знімаються користувачем, чеерз натискання кнопки **RESET**

** блокування, що знімаються автоматично, коли щезає причина їх виникнення

*** блокування, що можуть бути зняті тільки техніком

Сторінка залишена чистою спеціально

Сторінка залишена чистою спеціально

Сторінка залишена чистою спеціально



Fondital S.p.A. - Società a unico socio
25079 VOBARNO (Brescia) Italy - Via Cerreto, 40
Тел. +39 0365 878 31
Fax +39 0365 878 304
e-mail: info@fondital.it
www.fondital.com

Виробник залишає за собою право на модифікацію продукту та/або деталей у разі необхідності без змін основних технічних характеристик продукту.

Uff. Pubblicità Fondital IST 04 C 466 - 08 | Marzo 2022 (03/2022)