

UA



# ergo

## Кондиціонер спліт-системи

Модель:

**ERGO AC-0704CH**

**ERGO AC-0904CH**

**ERGO AC-1204CH**

**ERGO AC-0904CH(INV)**

**ERGO AC-1204CH(INV)**



### Керівництво користувача

Будь ласка, уважно прочитайте цю інструкцію перед використанням кондиціонера.









## ЗМІСТ







---

ЗАСТЕРЕЖЕННЯ.....	1
НАЗВИ ДЕТАЛЕЙ.....	3
ДИСПЛЕЙ ВНУТРІШНЬОГО БЛОКУ.....	4
РОБОТА В АВАРІЙНОМУ РЕЖИМІ І ФУНКЦІЯ АВТОМАТИЧНОГО ВІДНОВЛЕННЯ РОБОТИ.....	5
ПУЛЬТ ДИСТАНЦІЙНОГО КЕРУВАННЯ.....	6
РЕЖИМИ РОБОТИ.....	9
АВТОМАТИЧНИЙ ЗАХИСТ КОНДИЦІОНЕРА.....	14
КЕРІВНИЦТВО З ВСТАНОВЛЕННЯ КОНДИЦІОНЕРА.....	15
ЗМІСТ І ТЕХНІЧНЕ ОБСЛУГОВУВАННЯ.....	24
УСУНЕННЯ НЕДОЛІКІВ.....	25





У відповідності з політикою компанії по вдосконаленню продукції зовнішні параметри, розміри, технічні якості і аксесуари даного приладу можуть бути змінені без додаткового сповіщення.





## ЗАСТЕРЕЖЕННЯ ТА РЕКОМЕНДАЦІЇ ПРИ УСТАНОВЦІ

-  Перед установкою і використанням приладу вивчіть даний посібник
-  Не допускайте дітей в робочу зону під час установки внутрішнього і зовнішнього блоків. Це небезпечно.
-  Упевніться, що основа зовнішнього блоку надійно закріплена.
-  Упевніться, що повітря не потрапляє в систему холодоагента і перевірте, чи немає витoku холодоагента під час переустановки кондиціонера.
-  Після установки кондиціонера, запустіть пробний робочий цикл і зафіксуйте операційні показники.
-  Потужність плавкого запобіжника, вбудованого в блок складає 3.15 ампер / 250 В для типу на 220 В і 3.15 А / 125 В для типу на 110 В.
-  Використовувати кондиціонер можна тільки з запобіжником відповідного за максимальною силою споживаного струму потужності, або з іншим захисним пристроєм.
-  Переконайтеся, що напруга мережі відповідає заявленій напрузі в паспорті приладу. Вимикач і роз'єм електроживлення повинні утримуватися в чистоті. Вставляйте вилку в розетку правильно і до кінця, щоб уникнути ризику удару струмом або загорання за поганого контакту.
-  Упевніться, що вилка підходить до розетки, якщо не підходить - поміняйте розетку.

-  Легкозаймисті рідини (спирт і т.п.) і балони, які перебувають під тиском (наприклад, аерозолі) тримаєте на відстані не менше ніж 50 см. від приладу.
-  Якщо прилад використовується в приміщенні, де відсутня можливість провітрювання, слід ужити заходів щодо запобігання витoku газоподібного холодоагента, оскільки це спричиняє небезпеку пожежі.
-  Пакувальний матеріал може використовуватися для повторної переробки. Відпрацював свій термін кондиціонер слід доставити в центр по утилізації відходів.
-  Користуйтеся кондиціонером строго в відповідності до даної інструкції. В даному керівництві не передбачено всіх можливих ситуацій і умов експлуатації. Як і в використанні з будь-яким електро побутовим приладом, керуйтеся здоровим глуздом і будьте обережні при використанні, установці і технічному обслуговуванні.
-  Прилад повинен бути встановлений згідно з відповідними місцевими нормами.
-  При ремонті і контакті з частинами приладу кондиціонер слід відключити від джерела струму.

## ЗАСТЕРЕЖЕННЯ ТА РЕКОМЕНДАЦІЇ КОРИСТУВАЧУ

-  Не намагайтеся встановлювати кондиціонер самостійно, зверніться до кваліфікованого фахівця.
-  Чистка та технічне обслуговування повинні здійснюватися фахівцем. У будь-якому випадку, перед чищенням і технічним обслуговуванням прилад слід відключити від мережі.
-  Переконайтеся, що напруга мережі відповідає заявленій напрузі в паспорті приладу. Вимикач і роз'єм електроживлення повинні утримуватися в чистоті. Вставляйте вилку в розетку правильно і до кінця, щоб уникнути ризику удару струмом або загорання за поганого контакту.
-  Не виймайте вилку з розетки при включеному приладі, оскільки це може викликати іскріння і, відповідно створити небезпеку пожежі.

-  Не залишайтеся під прямим потоком холодного повітря тривалий час. Тривале знаходження під прямим потоком холодного повітря може становити небезпеку для здоров'я. Будьте особливо обережні при використанні кондиціонера в приміщеннях з дітьми, літніми або іми людьми.
-  Якщо з приладу з'явився дим або запах гару, негайно відключіть прилад з мережі і зверніться до сервісного центру.
-  Продовження експлуатації такого приладу може призвести до пожежі або ураження електричним струмом.
-  Ремонт повинен проводитися авторизованим сервісним центром виробника. Неправильно проведений ремонт може створити загрозу здоров'ю користувача (ураження електричним струмом і т.п.)

## ЗАСТЕРЕЖЕННЯ ТА РЕКОМЕНДАЦІЇ КОРИСТУВАЧУ

 Даний прилад призначений для кондиціонування житлових приміщень і не повинен бути використаний для інших цілей, таких як: сушіння одягу, охолодження продуктів і т.п.

 Пакувальний матеріал може використовуватися для повторної переробки. Відпрацювавши свій термін кондиціонер слід доставити в центр по утилізації відходів.

 Приладом слід користуватися, встановивши повітряний фільтр. Використання кондиціонера без відповідного фільтра може призвести до накопичення пилу на внутрішніх частинах приладу та виникненню поломок.

 Користувач повинен забезпечити установку приладу фахівцем, який зобов'язаний заземлити прилад у відповідності з діючими нормами і підключити термомагнітне реле вимкнення електропостачання.

 Відключіть автоматичний вимикач якщо Ви не маєте наміру використовувати прилад тривалий час. Потік повітря повинен бути спрямований правильно.

 Клапани слід направити вниз при режимі обігрівання і вгору при режимі охолодження.

 Користуйтеся кондиціонером строго в відповідності до даної інструкції. В даному керівництві не передбачено всіх можливих ситуацій і умов експлуатації. Як і в зверненні з будь-яким електро побутових приладів, керуйтеся здоровим глуздом і будьте обережні при використанні, установці і технічному обслуговуванні.

 Прилад повинен бути відключений від мережі при тривалій перерві в експлуатації, а також при чищенні, обслуговуванні та ремонті.

 Вибір оптимальної температури вбереже прилад від можливих пошкоджень.

## ЗАСТЕРЕЖЕННЯ І ОБМЕЖЕННЯ ЩОДО ВИКОРИСТАННЯ

 Забороняється згинати, тягнути і стискати електропровід, оскільки це може призвести до його пошкодження. Пошкоджений електропровід може привести до удару струмом та до займання. Пошкоджений електропровід може бути замінений тільки фахівцем.

 Не використовуйте подовжувачі або групу модулів.

 Забороняється торкатися приладу босими ногами, або коли руки та інші частини тіла мокрі або вологі.

 Не загороджуйте канали впускання або випуску повітря внутрішнього і зовнішнього блоків.

 Загородження цих каналів призводить до зниження продуктивності кондиціонера і можливим поломкам та пошкодженням.

 Забороняється модифікування приладу

 Не встановлюйте і не використовуйте прилад в середовищі, що містить газ, нафту, сірку або поруч з джерелами тепла.

 Цей пристрій не призначено для використання людьми (включаючи дітей) з обмеженими фізичними або розумовими можливостями, обмеженими можливостями органів чуття, або не володіють необхідними знаннями та досвідом. Експлуатація в таких випадках можлива тільки під наглядом, або самостійно, після детального інструктажу, проведеного особами, що відповідають за безпеку таких людей.

 Забороняється вставати на прилад, класти на його поверхню важкі або гарячі предмети.

 Не залишайте відкритими двері та вікна при включеному приладі.

 Не спрямовуйте потік повітря на рослини та тварин.

 Оберегайте прилад від контакту з водою. Електрична ізоляція може бути пошкоджена, що призведе до удару струмом.

 Забороняється вставати на зовнішній блок приладу, класти на його поверхню які небудь предмети.

 Не вставляйте в прилад палиці та інші предмети. Це може призвести до пошкоджень.

 Не слід дозволяти дітям гратися з приладом. Пошкоджений електропровід повинен бути замінений виробником, його представником або фахівцем, щоб уникнути можливого ризику.

## НАЗВИ ДЕТАЛЕЙ

### ВНУТРІШНІЙ БЛОК

№	Найменування
1	Передня панель
2	Фільтр
3	Додатковий фільтр (якщо встановлений)
4	Світлодіодний дисплей
5	Приймач сигналу
6	Кришка клемної колодки
7	Іонізатор (якщо встановлений)
8	Дефлектори
9	Аварійна кнопка
10	Паспортна табличка внутрішнього блоку
11	Клапан напрямку потоку повітря
12	Пульт дистанційного керування

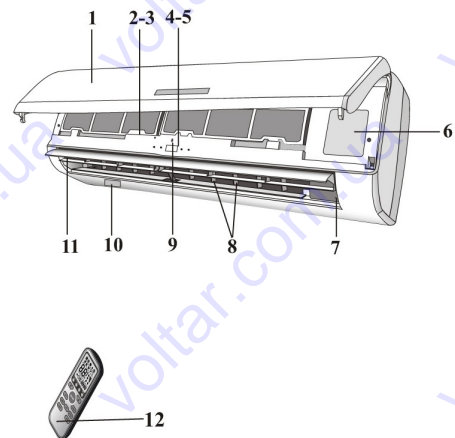

### ЗОВНІШНІЙ БЛОК

№	Найменування
13	Решітка виходу повітря
14	Паспортна табличка зовнішнього блоку
15	Кришка
16	Вентиль для газу
17	Вентиль для рідини

#### Настінний кондиціонер

- Кондиціонер складається з двох або більше частин, з'єднаних між собою мідними трубами (ізольованими належним чином) і електричним проводом.
- Внутрішній блок встановлюється на стіну приміщення.
- Зовнішній блок встановлюється на підлогу або на стіну з допомогою кронштейна.
- Технічні дані кондиціонера знаходяться на паспортних табличках внутрішнього і зовнішнього блоків.
- Пульт управління призначений для більш простого і швидкого користування кондиціонером.

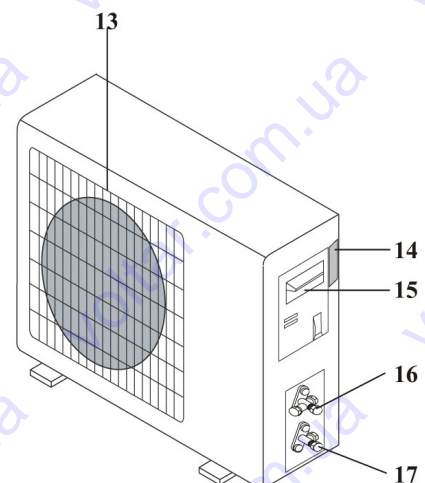

Примітка: наведені тут малюнки лише в загальних рисах відповідають приладу. Зовнішній вигляд придбаного приладу та його частин може відрізнятися.

## ДИСПЛЕЙ ВНУТРІШНЬОГО БЛОКУ

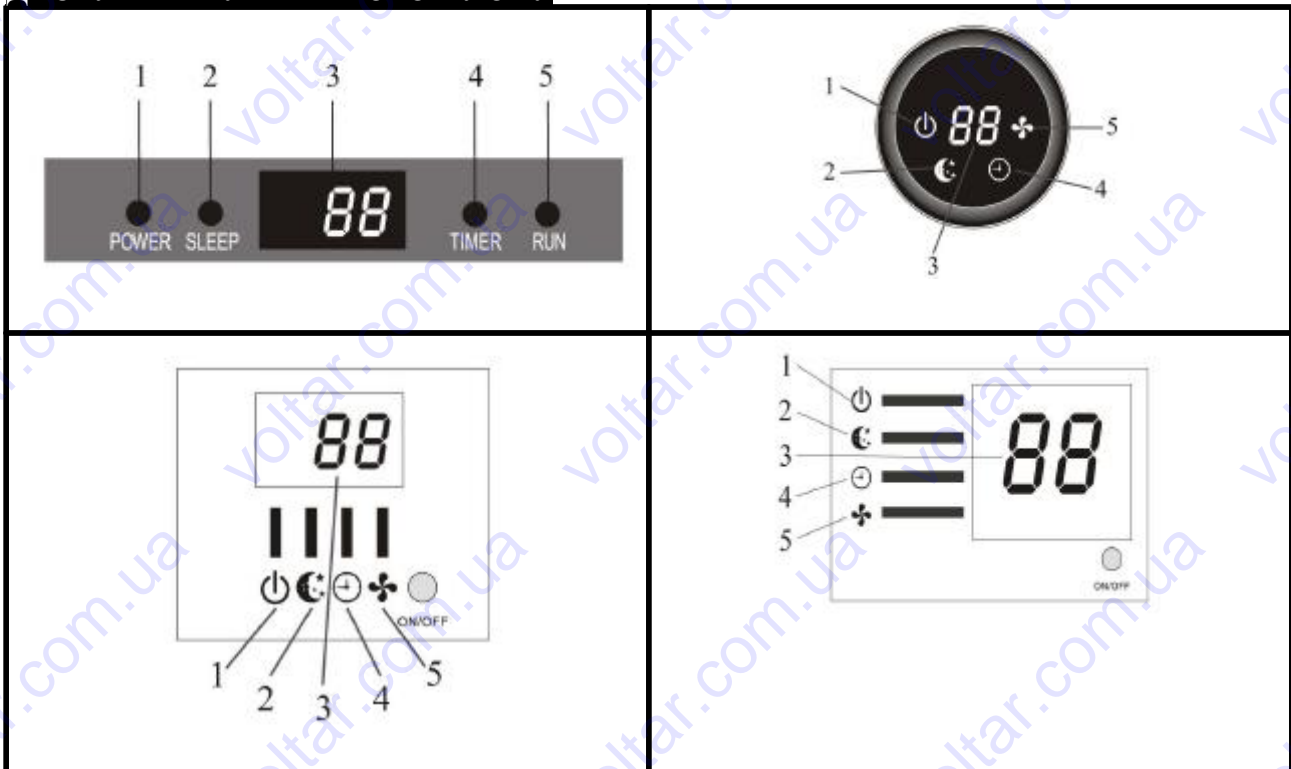

№	Індикатор	Призначення індикатора
1	Індикатор живлення	 Показує, чи підключено живлення до кондиціонера
2	Індикатор режиму очікування	 Показує, чи знаходиться кондиціонер в режимі очікування чи ні
3	Дисплей температури (при наявності)	 Показує встановлену температуру по Цельсію або по Фаренгейту
4	Таймер	 Режим таймера
5	Індикатор робочого режиму	 Показує, чи знаходиться блок в робочому режимі



*Зовнішній вигляд і розташування вимикачів і індикаторів у різних моделях може відрізнятися, але їх призначення однаково.*

## РОБОТА В АВАРІЙНОМУ РЕЖИМІ І ФУНКЦІЯ АВТОМАТИЧНОГО ВІДНОВЛЕННЯ РОБОТИ

### Функція автоматичного відновлення роботи

Виробник передбачив функцію автоматичного відновлення роботи приладу. Ця функція дозволяє кондиціонеру зберігати діючі налаштування після відключення електроенергії або падіння напруги в мережі. Щоб відключити функцію автоматичного відновлення роботи потрібно:

1. Вимкніть кондиціонер і відключіть його від мережі.
2. Включаючи прилад в мережу, тримайте натиснутою аварійну кнопку.
3. Тримайте натиснутою аварійну кнопку не менше 10 секунд, поки не почуєте чотири коротких сигнали. Це означає, що функція автоматичного відновлення роботи відключена.

- Щоб включити функцію автоматичного відновлення роботи здійсніть аналогічні дії поки не почуєте три коротких сигнали.

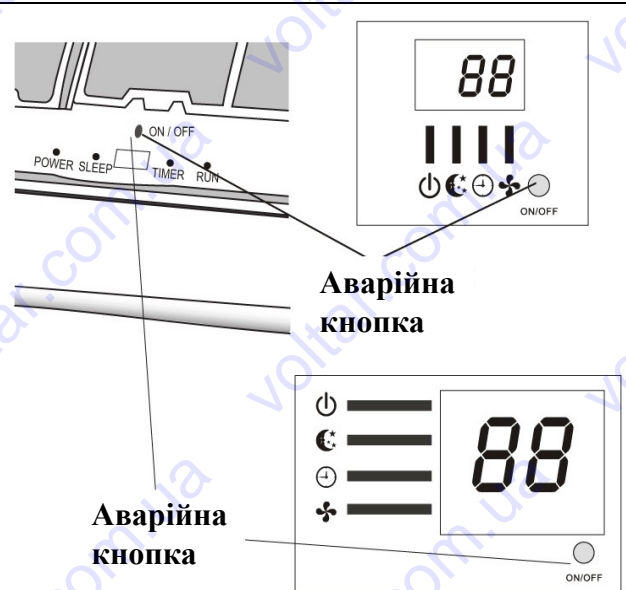

### Робота в аварійному режимі

Якщо пульт дистанційного керування втрачено, виконайте наступні дії:

Підніміть передню панель щоб досягти аварійної кнопки кондиціонера.

1. При одноразовому натисканні аварійної кнопки (один сигнал) кондиціонер буде працювати в режимі посиленого охолодження.
2. При двократному натисканні аварійної кнопки (два сигнали) кондиціонер буде працювати в режимі посиленого обігрівання.
3. Щоб відключити блок, натисніть на кнопку ще раз (один довгий сигнал). Після 30 хвилин роботи в посиленому режимі, кондиціонер переходить в автоматичний режим роботи.

Автоматичний режим описаний на сторінці 13.

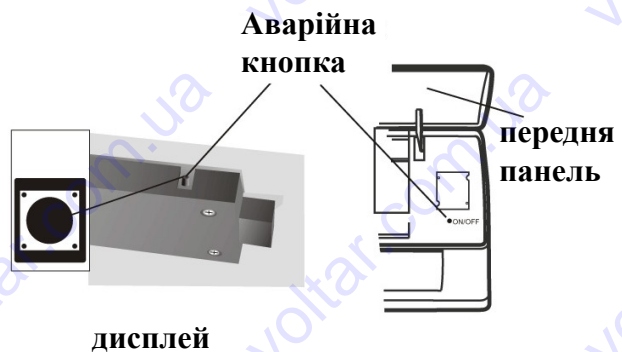

**Аварійна кнопка в деяких моделях розташована в правій частині блока під передньою панеллю.**



Зовнішній вигляд і розташування аварійної кнопки у різних моделей може відрізнитися, але її призначення однакове.

Примітка: зовнішній статичний тиск теплових насосів у всіх моделей дорівнює 0 Па

## ПУЛЬТ ДИСТАНЦІЙНОГО КЕРУВАННЯ

№	Кнопка	Призначення
1	▲ TEMP UP [збільшити]	Збільшення температури або часу на одну одиницю
2	▼ TEMP DN [зменшити]	Зменшення температури або часу на одну одиницю
3	ON/OFF [Вкл\Викл]	Включення / виключення кондиціонера
4	FAN [Вентиляція]	Вибір швидкості вентилятора: автоматична / низька / середня / висока
5	TIMER [Таймер]	Установка автоматичного включення / виключення
6	SLEEP [режим сну]	Активація режиму сну
7	ECO [Економний режим]	При натисканні цієї кнопки в режимі охолодження, температура зростає на 2 градуси (у порівнянні з встановленою температурою). При натисканні цієї кнопки в режимі обігрівання, температура знизиться на 2 градуси (у порівнянні з встановленою температурою).
8	MODE [Режим]	Вибір режиму роботи
9	SUPER [Максимально]	При натисканні цієї кнопки в режимі охолодження, прилад буде підтримувати найнижчу можливу температуру - +16 градусів за Цельсієм. При натисканні цієї кнопки в режимі обігрівання, прилад буде підтримувати найвищу можливу температуру - +31 градус за Цельсієм.
10	SWING [Напрямок]	Включення або виключення повороту дефлектора
11	CLOCK [Годинник]	При натисканні цієї кнопки індикатор часу почне блимати, за допомогою кнопок зі стрілками (1, 2) можна буде налаштувати час (одне натискання кнопки збільшує час на 1 хвилину, при тривалому натисненні час змінюється швидше). Коли вірний час встановлено, слід натиснути кнопку ще раз щоб зафіксувати його показник.
12	DISPLAY [Дисплей]	Включення/Виключення дисплея (при його наявності)
13	HEALTHY [Оздоровчий режим]	Включення / виключення оздоровчого режиму. За допомогою даної кнопки здійснюється контроль іонізатора або плазмоденератора (тільки для моделей інверторного типу).
14	3D	У кондиціонерах настінного типу дана кнопка не функціональна. При натисканні кнопки горизонтальна і вертикальна заслінки повертаються синхронно
15	RESET [Скидання]	Перезавантаження пульта керування
16	ANTI-MILDEW [Анти-цвіль]	Активація функції анти-цвіль

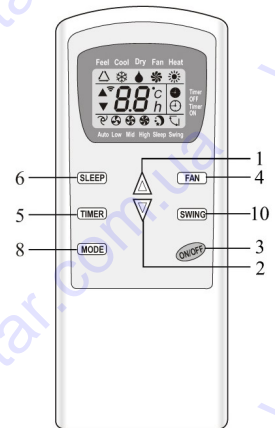
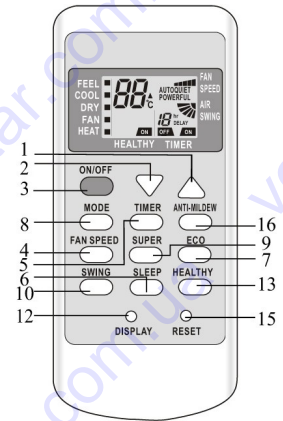
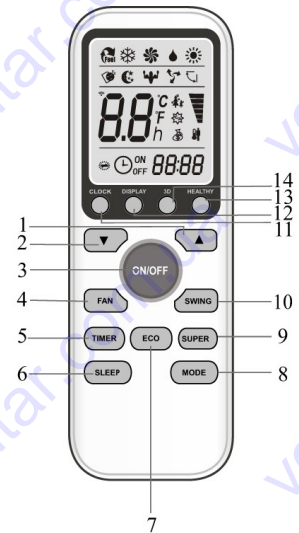

⚠ Зовнішній вигляд і деякі функції пульта керування можуть відрізнятися у різних моделях. Форма і розташування кнопок та індикаторів можуть відрізнятися у різних моделях, але їх функції однакові. Внутрішній блок кондиціонера підтверджує виконання дії звуковим сигналом.



## ПУЛЬТ ДИСТАНЦІЙНОГО КЕРУВАННЯ

Дисплей пульта дистанційного керування

Значення символів рідкокристалічного екрана дисплея

№	Символ	Призначення
1		Індикатор автоматичного режиму
2		Індикатор охолодження
3		Індикатор осушення
4		Індикатор "робота тільки вентиляції"
5		Індикатор обігріву
6		Індикатор отримання сигналу
7		Індикатор вимкнення таймера
8		Індикатор включення таймера
9		Індикатор автоматичного включення вентиляції
10		Індикатор низької швидкості вентилятора
11		Індикатор середньої швидкості вентилятора
12		Індикатор високій швидкості вентилятора
13		Індикатор режиму сну
14		Індикатор комфортного сну (додатковий)
15		Індикатор "I feel [я відчуваю]" (додатковий)
16		Індикатор обертання заслінок
17		Індикатор обертання заслінок і дефлекторів
18		Індикатор SUPER [Максимально]
19		Індикатор HEALTHY [Оздоровчий режим]
20		Індикатор ECO [Економічний режим]
21		Індикатор ANTI-MILDEW [Анти-цвіль]
22		Індикатор батареї живлення
23		Індикатор годин

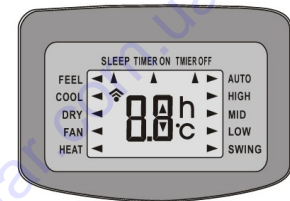
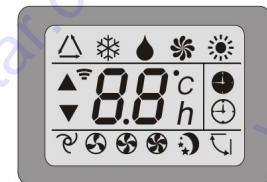
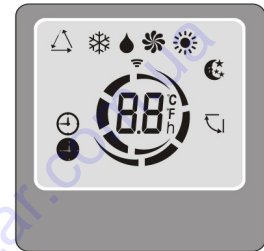
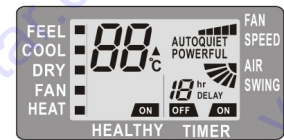

## ПУЛЬТ ДИСТАНЦІЙНОГО КЕРУВАННЯ

### Первинні інструкції

#### Як вставляти батарейки

Зніміть кришку з батарейного відсіку, зсунувши її в напрямку, вказаному стрілкою.

Вставте нові батарейки так, щоб (+) і (-) батарейки були розташовані вірно.

Закрийте батарейний відсік кришкою, зсунувши її на колішнє місце.



Використовуйте 2 батареї типу LRO 3 AAA на 1.5 В. ("мізинчикові").

Не використовуйте акумуляторні батарейки. Старі батарейки замінюються на нові при зниженні яскравості дисплея.

Використані батарейки повинні утилізуватися відповідно до норм країни використання.



Пояснення до малюнка 1:

При первинному встановленні або заміні батарейок ПДК зверніть увагу на дворядний перемикач, розташований під задньою кришкою.

Положення дворядного перемикача	Значення
°C	Дисплей налаштований на шкалу Цельсія
°F	Дисплей налаштований на шкалу Фаренгейта
Cool [Холод]	Пульт налаштований на режим охолодження
Heat [Тепло]	Пульт налаштований на режим обігрівання

**УВАГА:** Після налаштування положення перемикача батарейки слід вийняти і знову зробити описані вище дії.

Пояснення до малюнка 2:

При первинній установці або заміні батарейок слід налаштувати ПДК.

Це дуже просто: як тільки установка батарейок закінчена, символи ❄️ (охолодження) і ☀️ (обігрівання) почнуть блимати.

При натисканні будь-якої кнопки під час появи на екрані іконки режиму обігрівання, ПДУ налаштується на режим обігрівання.

**УВАГА:** Коли пульт налаштований на режим охолодження, активація функції обігрівання в моделях, оснащених тепловим насосом буде неможлива. При необхідності активації функції обігрівання слід вийняти батарейки і повторити описані вище дії.

1. Направляйте ПДК на кондиціонер
2. Між ПДК і приймачем сигналу кондиціонера не повинно бути ніяких зайвих предметів.
3. Не залишайте ПДК під прямими сонячними променями
4. Зберігайте ПДК на відстані не менше 1 м. від телевізора та інших електроприладів.

Рекомендації по розміщенню і використанню ПДК (при його наявності):

ПДК може бути розміщений на спеціальній настінній підставці.

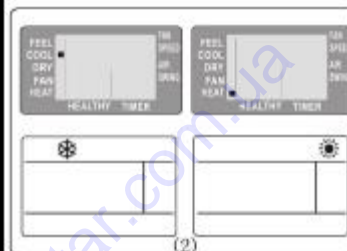
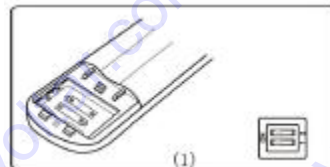
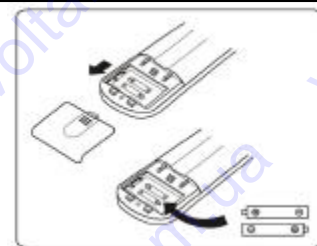

Подставка для ПДУ

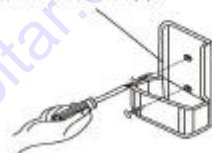

## РЕЖИМИ РОБОТИ

Кондиціонер призначений для створення комфортної для людей температури в приміщенні. Кондиціонер може охолоджувати і осушувати повітря (а також обігрівати - в моделях, оснащених теплонасосом), працюючи повністю автоматично.

Повітря потрапляє всередину кондиціонера за допомогою вентилятора через решітку передньої панелі і проходить через фільтр, очищаючись від забруднень. Потім повітря направляється в теплообмінник, де він охолоджується і осушується, або нагрівається.

Надлишки тепла з приміщення спрямовуються на вулицю.

По закінченні циклу вентилятор нагнітає в кімнату свіже повітря, напрямок струменя повітря регулюється заслінками, що рухаються вгору і вниз і які можна вручну зрушити вліво або вправо за допомогою вертикальних дефлекторів.

**Контроль напрямку повітряного потоку**

Виходить повітряний потік рівномірно розподіляється по приміщенню. Можна вибрати оптимальний напрямок повітряного потоку.



Кнопка "SWING" [напрямок] приводить в дію заслінки і повітряний потік прямує вгору або вниз.

Для того, щоб забезпечити рівномірний розподіл повітряного потоку по кімнаті:

в режимі охолодження розташуєте заслінки горизонтально;

в режимі нагрівання розгорніть заслінки вгору, так як тепле повітря піднімається.

Положення дефлекторів, що знаходяться під заслінками можна налаштувати вручну. За допомогою дефлекторів повітря можна направити вліво або вправо.

**⚠** Зміну положення дефлекторів виконувати тільки при вимкненому приладі!

**ОБЕРЕЖНО!**

Ніколи не намагайтеся налаштувати вручну положення заслінок, оскільки це може призвести до пошкодження складного і крихкого механізму!

**НЕБЕЗПЕЧНО!**

Не вставляйте пальці, або будь-які предмети в повітряний отвір! Лопаті вентилятора, обертаються на великій швидкості і можуть призвести до травми!

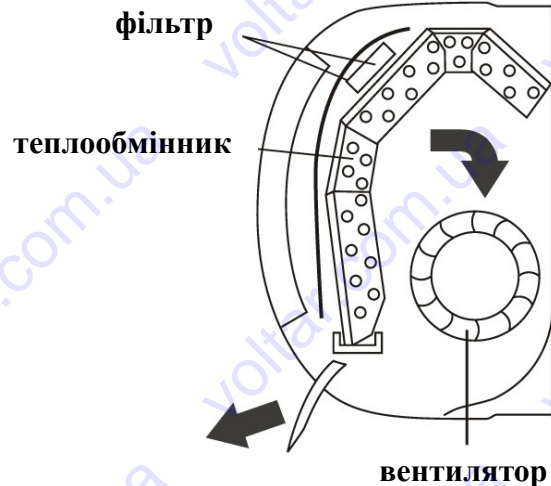

## РЕЖИМИ РОБОТИ

### Режим охолодження

**COOL** ■ Функция охолодження дозволяє кондиціонеру охолоджувати кімнату і, в той же час, зменшує вологість повітря.

Щоб активувати функцію охолодження (COOL), тримайте натиснутою кнопку MODE до появи на екрані символу ❄️ (COOL).

Режим охолодження активується натисканням кнопок зі стрілками. Також з їх допомогою можна встановити більш низьку температуру, ніж у приміщенні.

Для більш ефективної роботи кондиціонера, налаштуйте температуру (1), швидкість (2), напрямок повітряного потоку (3) натисканням відповідних кнопок.

### ОХОЛОДЖЕННЯ

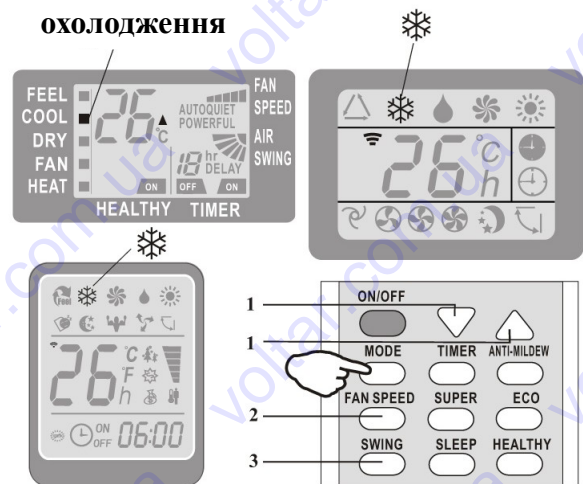

### Режим обігрівання

**HEAT** ■ Функция обігрівання дозволяє кондиціонеру нагрівати повітря.

Щоб активувати функцію обігрівання (HEAT), тримайте натиснутою кнопку MODE до появи на екрані символу ☀️ (HEAT).

Режим обігрівання активується натисканням кнопок зі стрілками. Також з їх допомогою можна встановити більш високу температуру, ніж у приміщенні.

Для більш ефективної роботи кондиціонера, налаштуйте температуру (1), швидкість (2), напрямок повітряного потоку (3) натисканням відповідних кнопок.

### нагрівання

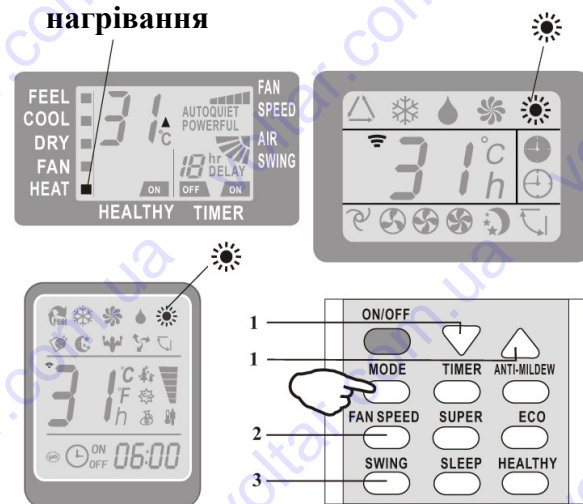

## РЕЖИМИ РОБОТИ

### Режим таймера - Таймер включений



Використовується для автоматичного включення кондиціонера.

Запрограмувати час включення можна тільки при вимкненому приладі.

Натисніть кнопку TIMER [Таймер], встановіть потрібну температуру натисканням кнопок зі стрілками, знову натисніть кнопку TIMER, задайте необхідну час за допомогою кнопок зі стрілками. натискайте кнопки зі стрілками до тих пір, поки на екрані не з'явиться значення часового проміжку, відповідного часу від моменту установки таймера до бажаного моменту початку роботи кондиціонера.

### ВАЖЛИВО !

До установки бажаного часу включення приладу, налаштуйте бажаний режим включення за допомогою кнопки MODE [режим] (2) і швидкість вентилятора за допомогою кнопки FAN [вентилятор]. Вимкніть кондиціонер (за допомогою кнопки ON / OFF).

Примітка: щоб скасувати встановлену функцію, потрібно ще раз натиснути кнопку TIMER.  
Примітка: при відключенні електроенергії потрібно заново встановити таймер.

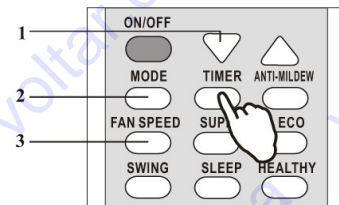
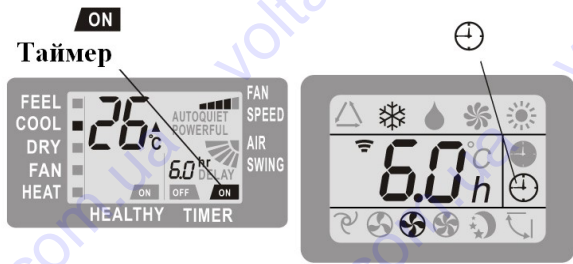

Екран внутрішнього блоку

### Режим таймера - Таймер вимкнений



Використовується для автоматичного вимкнення кондиціонера.

Запрограмувати час вимкнення можна тільки при включеному приладі.

Натисніть кнопку TIMER [Таймер], задайте необхідний час за допомогою кнопок зі стрілками. Натискайте кнопки зі стрілками до тих пір, поки на екрані не з'явиться значення часового проміжку, відповідного часу від моменту установки таймера до бажаного моменту завершення роботи кондиціонера.

Примітка: щоб скасувати встановлену функцію, потрібно ще раз натиснути кнопку TIMER.  
Примітка: при відключенні електроенергії потрібно заново встановити таймер.

Примітка: Коли час встановлено вірно, функція Таймера може бути задана з кроком в півгодини.

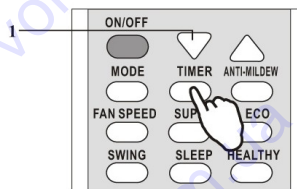
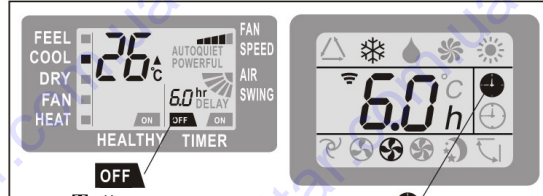

Екран внутрішнього блоку

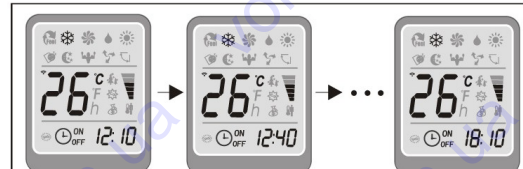

Екран внутрішнього блоку

## РЕЖИМИ РОБОТИ

### Режим вентилятора



При роботі в режимі вентилятора, кондиціонер просто вентилює приміщення.

Для установки режиму вентилятора FAN, натисніть кнопку MODE [режим] до появи на дисплеї значка 

При натисканні кнопки FAN швидкість обертання вентилятора змінюється в такій послідовності: низька / середня / висока / автоматична.

У пам'яті кондиціонера зберігається швидкість, яка була встановлена в попередніх режимах роботи.

В автоматичному режимі кондиціонер самостійно вибирає швидкість обертання вентилятора і режим роботи (охолодження або обігрівання).

### ВЕНТИЛЯТОР

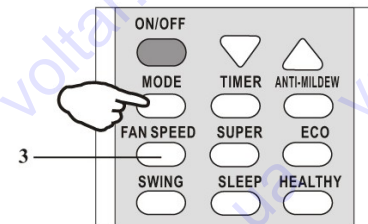
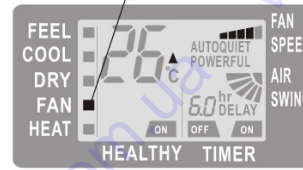

### Режим осушення



За допомогою цієї функції знижується вологість повітря, і створюються більш комфортні умови.

Для установки режиму осушення, натисніть кнопку MODE [режим] до появи на екрані символу  (DRY). Функція автоматично змінює цикли охолодження і вентилювання.

### Осушення

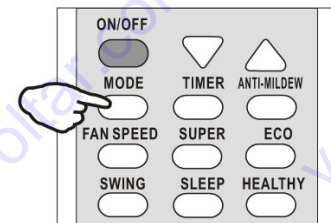

## РЕЖИМИ РОБОТИ

### Режим FEEL - автоматичний режим

Автоматичний режим.



Для включення автоматичного режиму роботи, тримайте натиснутою кнопку MODE на ПДК. На дисплеї з'явиться символу

△ (FEEL).

У даному режимі швидкість вентилятора і температура задаються автоматично, відповідно за температурою в приміщенні (аналіз повітря здійснюється датчиком, розташованим під кришкою на внутрішньому блоці) для створення найбільш комфортних умов.

t середов	Режим роботи кондиціонера	Автоматична t
< 20 C	Обігрівання (для кондиціонерів, оснащених теплонасосами), вентилятор (при відсутності режиму нагрівання)	23 C
20 C - 26 C	Осушення	18 C
>26 C	Охолодження	23 C

Для оптимізації роботи кондиціонера, налаштуйте температуру (+ / - 2 градуси C) (1), швидкість (2) і напрям повітряного потоку (3) натискаючи зазначені кнопки.

### Режим сну



Для активації режиму сну, натисніть кнопку SLEEP на пульті до появи на дисплеї символу 🌙 (AUTO QUIET).

Функція "режим сну" автоматично налаштовує температуру в приміщенні для створення комфортних умов для сну. В режимі охолодження або осушення, встановлена температура буде автоматично підніматися на 1 градус C кожні 60 хвилин. Всього температура підніметься на 2 градуси C за 2 години.

У режимі обігрівання встановлена температура буде поступово знижуватися й знизиться на 2 градуси C протягом перших 2 годин роботи.

Після 10 годин роботи в режимі сну кондиціонер автоматично відключається.

### автоматичний режим

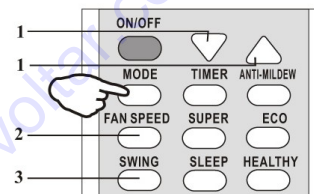
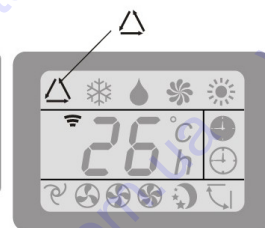
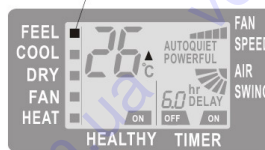

### режим сну

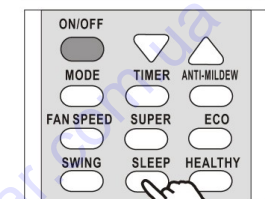

екран внутрішнього блоку

## **АВТОМАТИЧНИЙ ЗАХИСТ КОНДИЦІОНЕРА**

**Для кондиціонерів, розрахованих на умови клімату Т1**

№	Режим	
1	Обігрівання	Вулична температура вище 24 С
		Вулична температура нижче -7 С
		Температура в приміщенні вище 27 С
2	Охолодження	Вулична температура вище 43 С
		Температура в приміщенні нижче 21 С
3	Осушення	Температура в приміщенні нижче 18 С

**Для кондиціонерів, розрахованих на умови клімату Т3 (тропіки)**

№	Режим	
1	Обігрівання	Вулична температура вище 24 С
		Вулична температура нижче -7 С
		Температура в приміщенні вище 27 С
2	Охолодження	Вулична температура вище 52 С
		Температура в приміщенні нижче 21 С
3	Осушення	Температура в приміщенні нижче 18 С

Після виключення і перезавантаження або після зміни режиму в процесі роботи, кондиціонер не включається негайно. У зв'язку з функцією захисту компресора, включення можливе тільки після трьох хвилин.



## КЕРІВНИЦТВО З УСТАНОВКИ КОНДИЦІОНЕРА - Вибір місця установки

### ВНУТРІШНІЙ БЛОК

- Встановіть внутрішній блок кондиціонера на надійну стіну, яка не піддається вібраціям.
- Отвори впуску й випуску повітря не повинні бути чим-небудь затулені: повітря повинне вільно поширюватися по кімнаті.
- Не встановлюйте блок поруч із джерелом тепла, пара або займистого газу.
- Встановлюйте прилад поруч з електричною розеткою.
- Не встановлюйте прилад у місці, де він буде під впливом дії прямих сонячних променів.
- Встановлюйте кондиціонер таким чином, щоб відстань між внутрішнім і зовнішнім блоком була мінімальною.
- Встановлюйте прилад так, щоб можна було здійснювати злив води.
- Регулярно перевіряйте коректну роботу приладу. Залиште відстань між приладом та стіною або стелею, як показано на малюнку.
- Встановіть внутрішній блок так, щоб фільтр був в зоні легкої досяжності.

### ЗОВНІШНІЙ БЛОК

- Не встановлюйте зовнішній блок поряд з джерелами тепла, пари або займистого газу.
- Не встановлюйте блок в занадто вітряних або запилених місцях.
- Не встановлюйте блок там, де ходять люди. Виберіть місце, де вихід повітря і шум не буде заважати сусідам.
- Уникайте установки блоку там, де він буде під впливом дії прямих сонячних променів (в іншому випадку використовуйте додатковий захист приладу, який, однак, не повинний перешкоджати вільному впуску й випуску повітря).
- Залиште відстань між приладом і фасадом, як показано на малюнку, щоб забезпечити вільну циркуляцію повітря.
- Підберіть для зовнішнього блоку стійке і безпечне місце.
- Якщо зовнішній блок вібрує під час роботи, підкладіть під нього гумову підкладку.

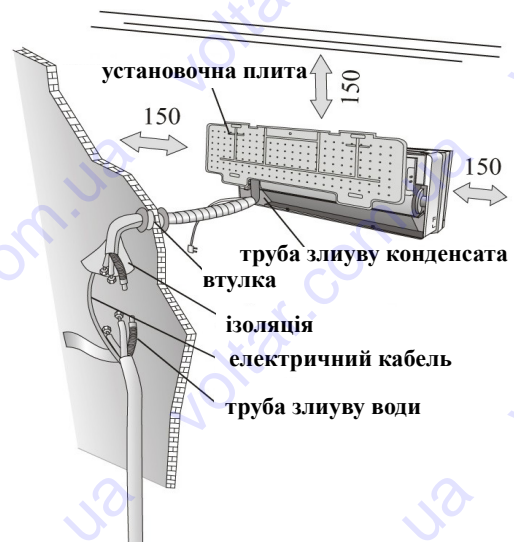

мінімальні відстані до стін, стелі та любых предметів (в мм.)

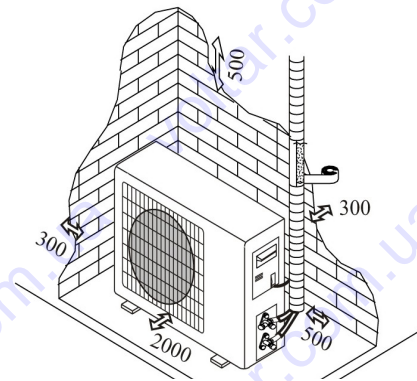

### Схема установки

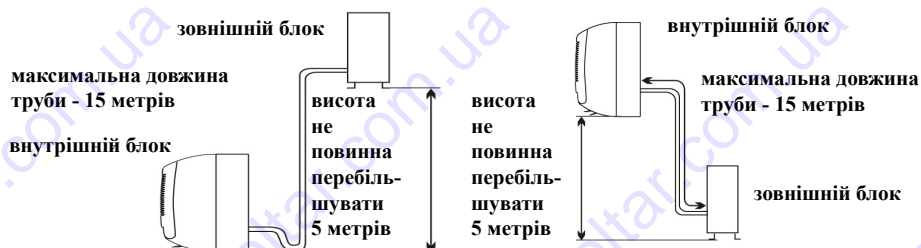

Установка кондиціонера може здійснюється тільки фахівцями. Покупець повинен упевнитися в наявності у компанії з установки спеціаліста відповідної кваліфікації і досвіду.

## КЕРІВНИЦТВО З УСТАНОВКИ КОНДИЦІОНЕРА - Установка внутрішнього блоку

Перед початком установки вирішіть, де будуть розташовуватися внутрішній і зовнішній блоки, враховуючи так само і відстані, які слід залишити між кондиціонером і стіною, стелею і будь-якими предметами.

⚠ Внутрішній блок встановлюється безпосередньо в бажаній кімнаті. Уникайте установки внутрішнього блоку в коридорах і прохідних приміщеннях.

⚠ Внутрішній блок встановлюється на висоті не менше 2.5 метрів від підлоги..

Для установки необх ідно:

### Кріплення настановної плити

1. За допомогою нівеліра забезпечте точну горизонтальність і вертикальність осей настановної плити.
2. Просвердліть в стіні отвори діаметром 32 мм.
3. Вставте в отвори пластикові анкери.
4. За допомогою хрестоподібних гвинтів (саморізів) закріпіть настановний щит на стіні.
5. Перевірте надійність кріплення настановної плити.

Примітка: форма настановної плити може відрізнитися від представлені на малюнку, але установка проводиться аналогічно.

### Свердління отвору в стіні для труби

1. Виберіть місце в стіні для свердління отвору для труби (при необхідності), враховуючи розташування настановної плити.
2. Вставте гнучкий фланець в отвір в стіні для підтримання його чистоти й збереження. Отвір повинен мати легкий нахил назовні.

Примітка: зливна труба також повинна мати нахил назовні щоб уникнути протікання.

### Електричні з'єднання - внутрішній блок

1. Підніміть передню панель
  2. Зніміть кришку, як показано на малюнку (відгвинтивши гвинт або зламавши гачки).
  3. Схема електричних з'єднань дається на правій частині блоку під передньою панеллю.
  4. З'єднайте кабель з клемою гвинтовим кріпленням, відповідно з номерами, дотримуючись правила техніки безпеки.
  5. Кабель, що з'єднає внутрішній і зовнішній блоки, повинен бути для зовнішнього використання.
  6. Розетка повинна знаходитися в зоні досяжності, щоб при необхідності прилад можна було відключити від мережі.
  7. Слід забезпечити надійне заземлення.
  8. Якщо силовий кабель пошкоджено, зверніться до сервісного центру для виконання його заміни.
- Примітка: кабель і приєднані до головної друкованої плати і внутрішнього блоку виробником, згідно з моделлю кондиціонера без клемної колодки.

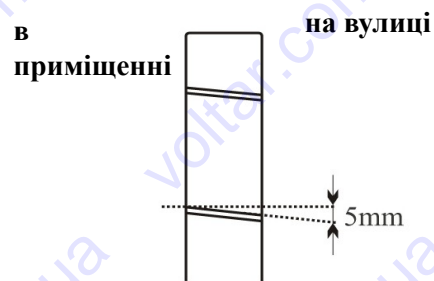
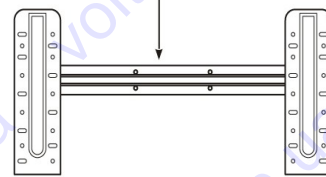
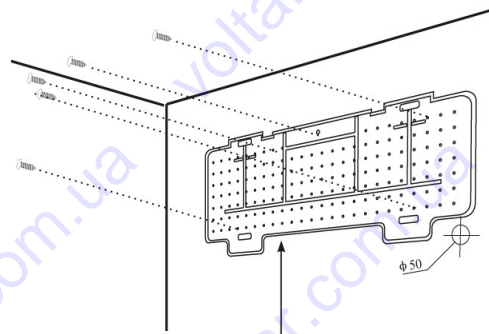

## КЕРІВНИЦТВО З УСТАНОВКИ КОНДИЦІОНЕРА - Установка внутрішнього блоку

### Монтаж труб для циркуляції холодоагента

Труби можуть йти в одному з напрямків, позначеному цифрами на малюнку. Якщо труба йде в напрямку 1 або 3, зробіть різак проріз у жолобі з боку внутрішнього блоку.

Ведіть труби у напрямку до отвору в стіні і зв'яжіть разом за допомогою ізоляційної стрічки мідні труби, зливну трубу і електрокабель. Зливна труба повинна при цьому розташовуватися внизу, щоб вода могла вільно стікати.

### З'єднання труб

Не знімайте з труби ковпачок перед монтажем, щоб уникнути попадання всередину вологи або забруднень.

Якщо труба часто піддається згинанню або розтягуванню, вона втратить свою гнучкість. Не слід згинати трубу більше трьох разів в одному місці.

Розвертайте згорнуту трубу, обережно розпрямляючи її, як показано на малюнку.

### З'єднання з внутрішнім блоком

1. Видаліть ковпачок з труби внутрішнього блоку (переконайтеся - що всередині немає бруду)

2. Вставте конусну гайку і встановіть фланець на самий кінець з'єднувальної труби.

3. Закріпіть з'єднання за допомогою двох гайкових ключів, працюючи в протилежних напрямках.

### Дренаж конденсату внутрішнього блоку

Дренаж конденсату внутрішнього блоку необхідний для успішного монтажу.

1. Встановіть зливний шланг під трубою, намагаючись не створювати сифон.

2. Зливний шланг повинен бути нахилений для забезпечення зливу.

3. Не згинайте зливний шланг, не залишайте його висіти, не звертайте і не опускайте його кінець в воду. Якщо до зливного шлангу додано подовження, упевніться, в тому, що місце з'єднання має ізоляцію.

4. Якщо труби йдуть вправо, електрокабель та зливний шланг мають бути обмотані ізоляційною стрічкою і прикріплені на задній частині блоку до труб.

1) Вставте з'єднання труб у відповідний отвір

2) Натисніть, щоб присадити труби до основи.

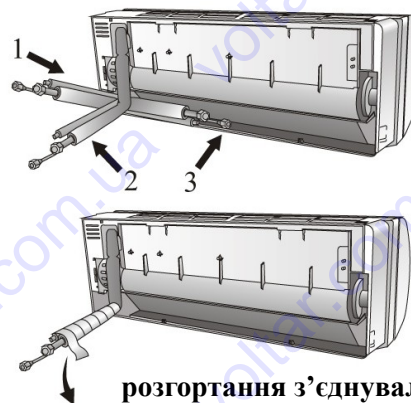

розгортання з'єднувальної труби

правильно

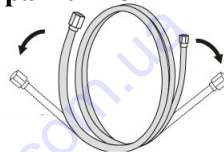

неправильно



доповнення до розвальцованої труби

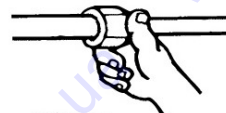

гайковий ключ з обмеженням по обертовому моменту

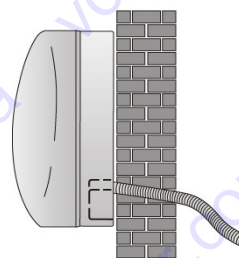

правильно

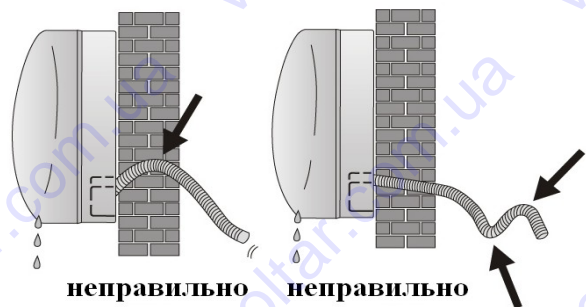

неправильно    неправильно

## КЕРІВНИЦТВО З УСТАНОВКИ КОНДИЦІОНЕРА - Установка внутрішнього блоку

### Монтаж внутрішнього блоку

Після монтажу труб, виконаного у відповідності з інструкціями, проведіть сполучні кабелі. Встановіть зливну трубу, потім обмотайте труби, кабелі і зливну трубу ізолюючим матеріалом.

1. Підготуйте труби, кабелі і зливний шланг.
2. Обмотайте сполучні частини труб ізоляцією, захистивши зверху вініловою плівкою.
3. Проведіть зв'язані труби, кабелі та зливну трубу через отвір в стіні і надійно закріпіть внутрішній блок на верхній частині настановної плити.
4. Плотно притисніть нижню частину внутрішнього блоку до настановної плити.

### Монтаж зовнішнього блоку

Зовнішній блок повинен бути встановлений на міцну і надійну стіну та міцно закріплений.

Перед приєднанням труб і кабелів слід: вибрати оптимальне розташування на стіні, передбачивши простір для зручності технічного обслуговування.

Прикрутіть кронштейн до стіни за допомогою анкерів, підбір яких залежить від типу стіни.

Використовуйте більшу кількість анкерів, ніж зазвичай потрібно для такої ваги, щоб уникнути вібрування в ході роботи і щоб забезпечити надійне кріплення кондиціонера надовго.

Блок повинен бути встановлений відповідно до обмежень та правил Вашої країни.

Дренаж конденсату зовнішнього блоку (тільки для моделей з теплотапом)

Конденсат і лід, що утворився в зовнішньому блоці може бути виведений через зливну трубу.

1. Дренажний отвір повинен знаходитись в 25 міліметровому отворі блоку, як показано на малюнку.
2. З'єднайте зливну трубу і зливний отвір. Подбайте про те, щоб вода зливалась в відповідне для цього місце.

### ІЗОЛЯЦІЯ ВІНІЛОВОЮ ПЛІВКОЮ

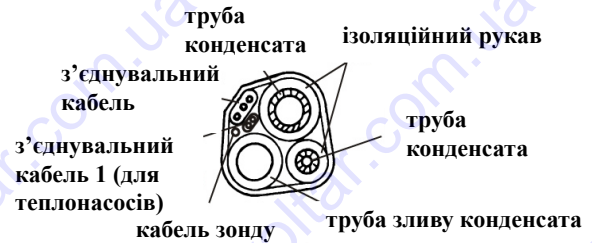
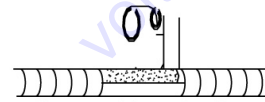

### УСТАНОВЧНА ПЛИТА

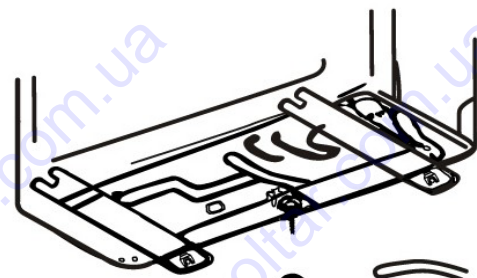
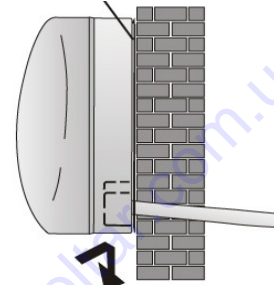

дренажний отвір

дренажна труба

## КЕРІВНИЦТВО З УСТАНОВКИ КОНДИЦІОНЕРА - Установка зовнішнього блоку

### Електричні з'єднання

1. Зніміть кришку.
2. Підключіть дроти кабелю до клемної таблички, використовуючи ту ж нумерацію, що і у внутрішньому блоці.
3. Для налагодження електричних з'єднань вивчіть електричну схему на задній поверхні кришки.
4. Зафіксуйте кабелі тросовим затискачем.
5. Забезпечте надійне заземлення.
6. Закрийте кришку.

### З'єднання труб

Укрутіть конусні гайки в зовнішній блок, виконуючи ту ж послідовність дій, що і для внутрішнього блоку.

Щоб уникнути протікання, зверніть увагу на наступні моменти:

1. Затягніть конусні гайки за допомогою двох ключів. Намагайтеся не пошкодити труби.
2. Якщо обертовий момент недостатньо затягнутий, може виникнути витік води. При надмірному затягуванні обертового моменту також імовірна протечка, оскільки фланець може бути пошкоджений.
3. Найбільш надійне кріплення забезпечується за допомогою використання ключа з обмеженням по крутному моменту і нерасувного гайкового ключа: зверніться до таблички на сторінці 21.

### Спуск повітря і вологи

Накопичення повітря і вологи в ланцюзі хладагента призводить до неполадок компресора. Після з'єднання внутрішнього і зовнішнього блоку, усуньте повітря і вологу з ланцюга хладагента за допомогою вакуумного насоса.

### електрична схема

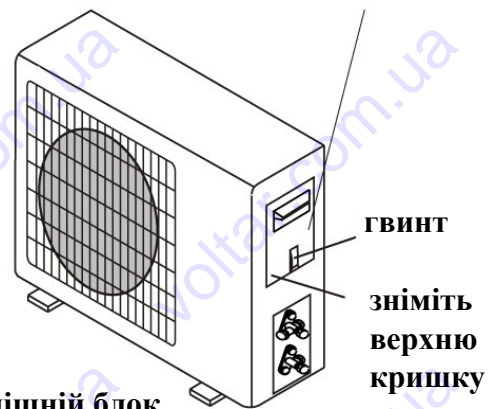

### з'єднувальні труби



### штуцер рідини



### штуцер газу



### внутрішній блок



### вентиль для газу

### вентиль для рідини



### гайка сервісного отвору



### запобіжні ковпачки

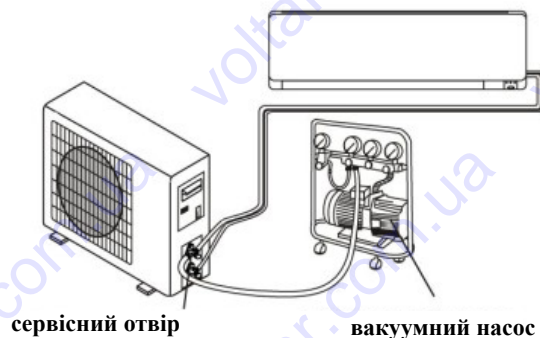

## КЕРІВНИЦТВО З УСТАНОВКИ КОНДИЦІОНЕРА - Установка внутрішнього блоку

### Спуск повітря і вологи

- (1) Відкрутіть і зніміть ковпачки з двосторонніх і тристоронніх вентилів.
- (2) Відкрутіть і зніміть ковпачки з сервісного отвору
- (3) Під'єднайте шланг вакуумного насоса до сервісного отвору.
- (4) Працюйте вакуумним насосом 10-15 хвилин до досягнення абсолютного вакууму (10 мм. ртутного стовпчика)
- (5) Продовжуючи працювати вакуумним насосом, закрутіть в місці з'єднання ручку низького тиску вакуумного насоса. Зупиніть вакуумний насос.
- (6) Привідкрийте на 1/4 оберту двосторонній вентиль і закрийте його через 10 секунд. Перевірте всі з'єднання деталей на предмет підтікання за допомогою рідкого мила або електронного приладу для визначення протечки.
- (7) Поверніть двосторонні і тристоронні вентиля. Від'єднайте шланг вакуумного насоса.
- (8) Надіньте і закрутіть ковпачки вентилів.

### схема тристороннього вентиля

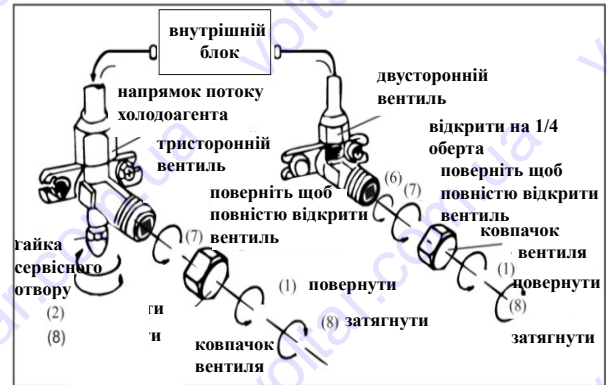
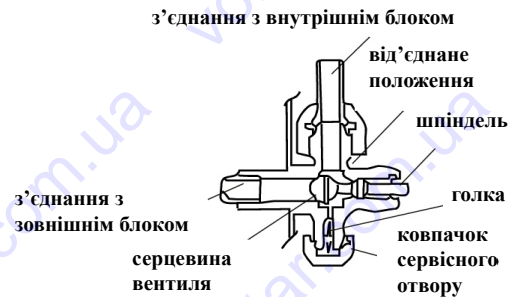

## КЕРІВНИЦТВО З УСТАНОВКИ КОНДИЦІОНЕРА – Останні кроки

1. Оберніть всі з'єднання внутрішнього блоку ізоляційним матеріалом і зафіксуйте ізолянтною.
2. Зафіксуйте надлишки сигнального кабелю, прикріпивши його до труб або зовнішнього блоку
3. Зафіксуйте труби на стіні (попередньо обмотавши їх ізоляційною стрічкою) за допомогою затискачів або пластикових кріплень.
4. Закрийте отвір в стіні, через який проходять труби так, щоб виключити проникнення через нього вологи та повітря.

### Тестування внутрішнього блоку

- Чи відбувається нормально включення / виключення приладу, включення вентилятора?
- Чи функціонують режими належним чином?
- Чи працює таймер, чи зберігаються налаштування?
- Чи горять лампочки-індикатори?
- Чи функціонує належним чином клапан направлення потоку повітря?
- Чи регулярно зливається конденсат?

### Тестування зовнішнього блоку

- Чи виникає під час роботи приладу ненормальний шум або вібрації?
- Чи може шум, потік повітря або злив води доставити незручність сусідам?
- Чи немає протечки охолоджуючої рідини?

Примітка: Електроконтроллер дозволяє компресору почати роботу тільки через три хвилини після надходження напруги в систему.

### деталі кріплення

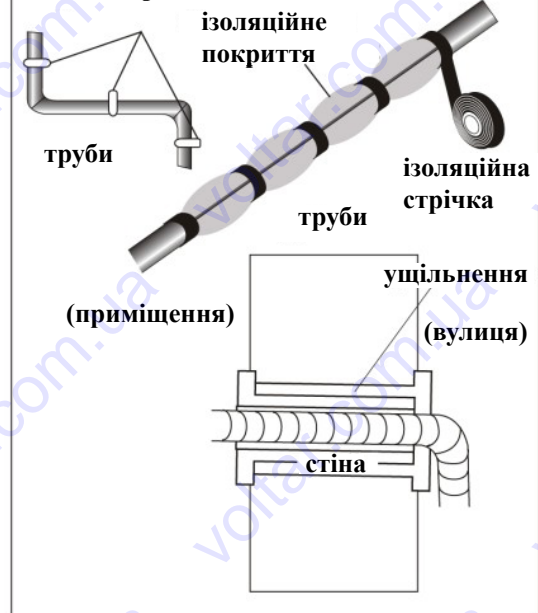

## КЕРІВНИЦТВО З УСТАНОВКИ КОНДИЦІОНЕРА - Інформація для установника

Продуктивність моделі з фіксованими оборотами (Btu * / год)	5K	7K	9K	12K	15/18K	22/24K	28/30K
Діаметр труби для рідини	1/4" (ф 6)	1/4" (ф 6)	1/4" (ф 6)	1/4" (ф 6)	1/4" (ф 6)	3/8" (ф 9.5)	3/8" (ф 9.5)
Діаметр газової труби	3/8" (ф 9.52)	3/8" (ф 9.52)	3/8" (ф 9.52)	1/2" (ф 12)	1/2" (ф 12)	5/8 " (ф 15.88)	5/8 " (ф 15.88)
Довжина труби в стандартному постачанні	3 м.	3 м.	3 м.	3 м.	4 м.	4 м.	4 м.
Максимальна відстань між внутрішнім і зовнішнім блоками	15 м.	15 м.	15 м.	15 м.	15 м.	15 м.	15 м.
Додаткове навантаження газу	20 г/м	20 г/м	20 г/м	20 г/м	30 г/м	30 г/м	30 г/м
Максимальна різниця між рівнем зовнішнього і внутрішнього блоку	5 м.	5 м.	5 м.	5 м.	5 м.	5 м.	5 м.
Тип холодоагента (1)	R22	R22 R407C	R22 R407C	R22 R407C	R22 R407C	R22 R407C	R22 R407C

\* Btu - британська теплова одиниця (0,252 ккал)

Продуктивність моделі з фіксованими оборотами (Btu * / год)	7K	9K	12K	15/18K	22/24K	28/30K
Діаметр труби для рідини	1/4" (ф 6)	1/4" (ф 6)	1/4" (ф 6)	1/4" (ф 6)	3/8" (ф 9.52)	3/8" (ф 9.52)
Діаметр газової труби	3/8" (ф 9.52)	3/8" (ф 9.52)	3/8" (ф 9.52)	1/2" (ф 12)	5/8 " (ф 15.88)	5/8 " (ф 15.88)
Довжина труби в стандартному постачанні	3 м.	3 м.	3 м.	4 м.	4 м.	4 м.
Максимальна відстань між внутрішнім і зовнішнім блоками	15 м.	15 м.	15 м.	15 м.	15 м.	15 м.
Додаткове навантаження газу	20 г/м	20 г/м	20 г/м	30 г/м	30 г/м	30 г/м
Максимальна різниця між рівнем зовнішнього і внутрішнього блоку	5 м.	5 м.	5 м.	5 м.	5 м.	5 м.
Тип холодоагента (1)	R410A	R410A	R410A	R410A	R410A	R410A

Продуктивність моделі інверторного типу (Btu* / год)	9K	12K	15/18K	22/24K
Діаметр труби для рідини	1/4" (ф 6)	1/4" (ф 6)	1/4" (ф 6)	3/8" (ф 9.52)
Діаметр газової труби	3/8" (ф 9.52)	1/2" (ф 12)	1/2" (ф 12)	5/8 " (ф 15.88)
Довжина труби в стандартному постачанні	3 м.	3 м.	4 м.	4 м.
Максимальна відстань між внутрішнім і зовнішнім блоками	15 м.	15 м.	15 м.	15 м.
Додаткове навантаження газу	20 г/м	20 г/м	30 г/м	30 г/м
Максимальна різниця між рівнем зовнішнього і внутрішнього блоку	5 м.	5 м.	5 м.	5 м.
Тип холодоагента (1)	R22 410A	R22 410A	R22 410A	R22 410A

(1) Згідно наклейці з даними зовнішнього блоку

Закрутка обертового моменту для захисних ковпаків та з'єднання фланців

Труба	Закрутка обертового моменту [Н x м.]	Відповідне зусилля (при використанні гайкового ключа на 20 см)	Закрутка обертового моменту [Н x м.]
1/4 " (ф 6)	15-20	зусилля пальців і зап'ястя	гайка сервісного отвору 7-9
3/8 " (ф 9.52)	31-35	зусилля зап'ястя і плеча	запобіжні ковпаки 25-30
1/2 " (ф 12)	35-45	зусилля зап'ястя і плеча	
5/8 " (ф 15.88)	75-80	зусилля зап'ястя і плеча	

# КЕРІВНИЦТВО З УСТАНОВКИ КОНДИЦІОНЕРА - Інформація для установника

Схема електричних з'єднань

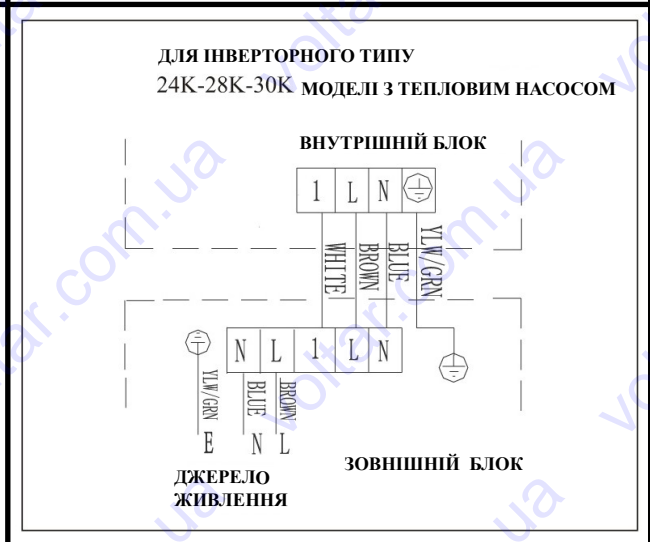
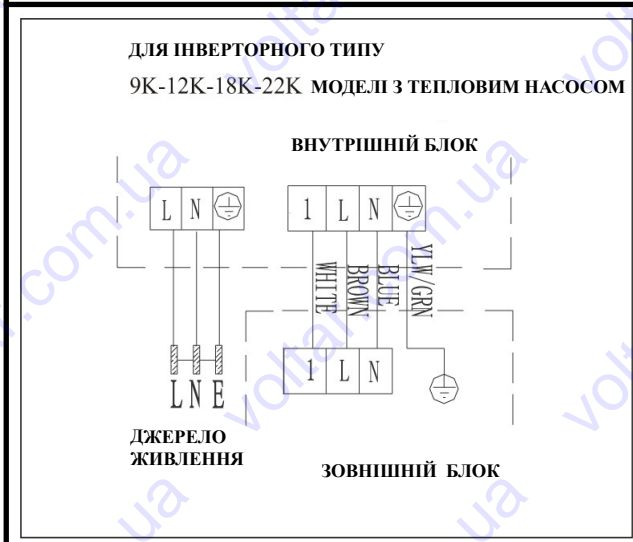
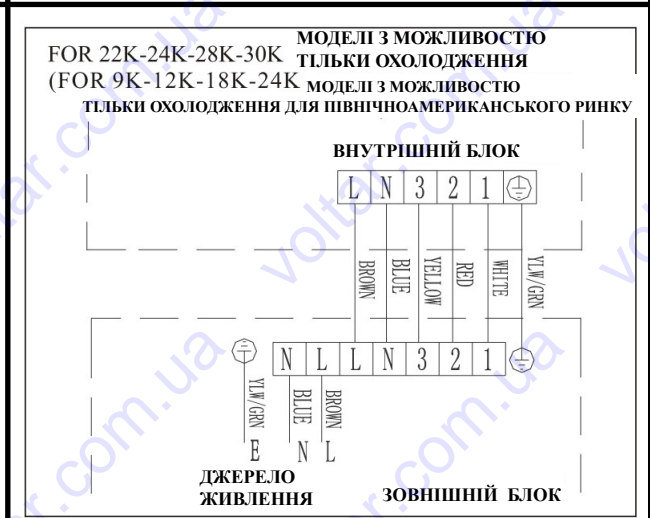
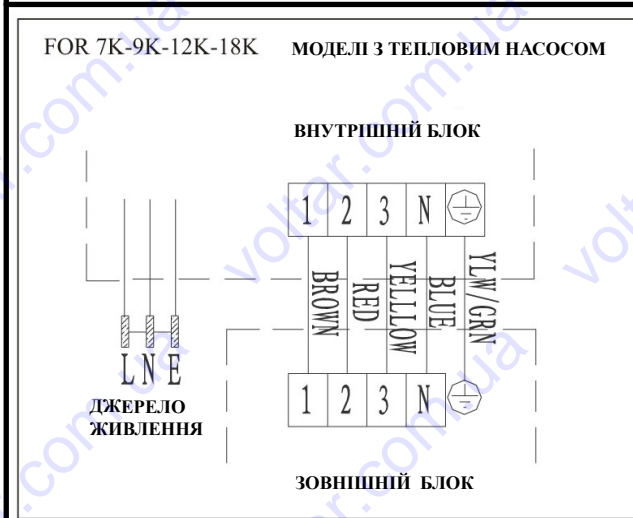
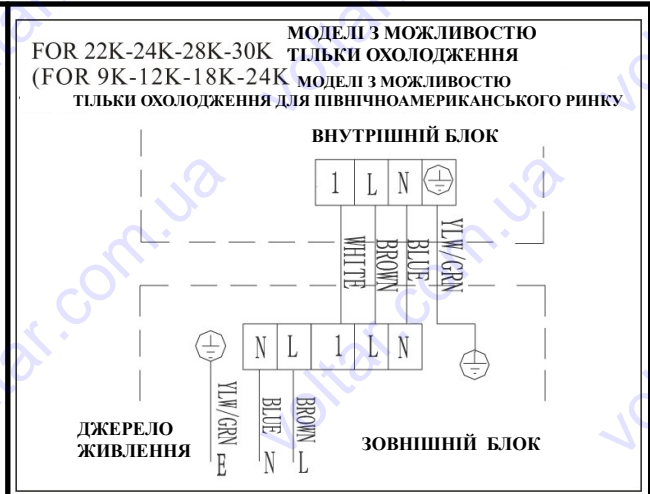
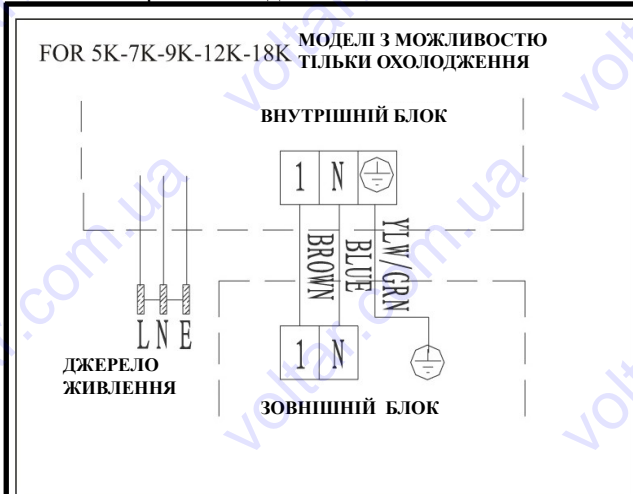

Спочатку зверніться до схеми на самому блоці

Примітка: кабель був підключений до друкованої плати внутрішнього блоку виробником як у моделі без клемної колодки. Зверніться до схеми електричних з'єднань в правій частині блоку під передньою панеллю і в задній частині кришки.

\* YLW, YELLOW - Жовтий  
GRN - Зелений  
BLUE - Синій  
BROWN - Коричневий

RED - Червоний  
WHITE - Білий



## КЕРІВНИЦТВО З УСТАНОВКИ КОНДИЦІОНЕРА - Інформація для установника

### Специфікація кабельних проводів

Продуктивність моделі (Вт * / год) * Вт британська тепла одиниця (0,252 ккал)		5К	7К	9К	12К	15/18К	22/24К	28/30К
		площа поперечного с ічення						
Силовий кабель	N	1.0 mm <sup>2</sup> AWG18	1.0 mm <sup>2</sup> AWG18	1.0 mm <sup>2</sup> AWG18	1.0 mm <sup>2</sup> 1.5 mm AWG18	1.5 mm <sup>2</sup> AWG16	2.5 mm <sup>2</sup> AWG14 H05RN-F	4.0 mm <sup>2</sup> AWG12
	L	1.0 mm <sup>2</sup> AWG18	1.0 mm <sup>2</sup> AWG18	1.0 mm <sup>2</sup> AWG18	1.0 mm <sup>2</sup> 1.5 mm AWG18	1.5 mm <sup>2</sup> AWG16	2.5 mm <sup>2</sup> AWG14 H05RN-F	4.0 mm <sup>2</sup> AWG12
	E	1.0 mm <sup>2</sup> AWG18	1.0 mm <sup>2</sup> AWG18	1.0 mm <sup>2</sup> AWG18	1.0 mm <sup>2</sup> 1.5 mm AWG18	1.5 mm <sup>2</sup> AWG16	2.5 mm <sup>2</sup> AWG14 H05RN-F	4.0 mm <sup>2</sup> AWG12
З'єднувальний кабель	N	1.0 mm <sup>2</sup>	1.0 mm <sup>2</sup>	1.0 mm <sup>2</sup>	1.0 mm <sup>2</sup> 1.5 mm <sup>2</sup>	1.5 mm <sup>2</sup>	0.75 mm <sup>2</sup>	0.75 mm <sup>2</sup>
	L	1.0 mm <sup>2</sup>	1.0 mm <sup>2</sup>	1.0 mm <sup>2</sup>	1.0 mm <sup>2</sup> 1.5 mm <sup>2</sup>	1.5 mm <sup>2</sup>	0.75 mm <sup>2</sup>	0.75 mm <sup>2</sup>
	1	1.0 mm <sup>2</sup>	1.0 mm <sup>2</sup>	1.0 mm <sup>2</sup>	1.0 mm <sup>2</sup> 1.5 mm <sup>2</sup>	1.5 mm <sup>2</sup>	0.75 mm <sup>2</sup>	0.75 mm <sup>2</sup>
	2	0.75 mm <sup>2</sup>	0.75 mm <sup>2</sup>	0.75 mm <sup>2</sup>	0.75 mm <sup>2</sup>	0.75 mm <sup>2</sup>	0.75 mm <sup>2</sup>	0.75 mm <sup>2</sup>
	3	0.75 mm <sup>2</sup>	0.75 mm <sup>2</sup>	0.75 mm <sup>2</sup>	0.75 mm <sup>2</sup>	0.75 mm <sup>2</sup>	0.75 mm <sup>2</sup>	0.75 mm <sup>2</sup>
		0.75 mm <sup>2</sup>	0.75 mm <sup>2</sup>	0.75 mm <sup>2</sup>	0.75 mm <sup>2</sup>	0.75 mm <sup>2</sup>	0.75 mm <sup>2</sup>	0.75 mm <sup>2</sup>

Продуктивність моделі інверторного типу (Вт* / год)		9К	12К	18/22К	24К
		площа поперечного с ічення			
Силовий кабель	N	1.0 mm <sup>2</sup> AWG18 (1.5 mm <sup>2</sup> ) (AWG16)	1.0 mm <sup>2</sup> AWG18 (1.5 mm <sup>2</sup> ) (AWG16)	1.5 mm <sup>2</sup> AWG16	2.5 mm <sup>2</sup> AWG14
	L	1.0 mm <sup>2</sup> AWG18 (1.5 mm <sup>2</sup> ) (AWG16)	1.0 mm <sup>2</sup> AWG18 (1.5 mm <sup>2</sup> ) (AWG16)	1.5 mm <sup>2</sup> AWG16	2.5 mm <sup>2</sup> AWG14
	E	1.0 mm <sup>2</sup> AWG18 (1.5 mm <sup>2</sup> ) (AWG16)	1.0 mm <sup>2</sup> AWG18 (1.5 mm <sup>2</sup> ) (AWG16)	1.5 mm <sup>2</sup> AWG16	2.5 mm <sup>2</sup> AWG14
З'єднувальний кабель	N	1.0 mm <sup>2</sup> (1.5 mm <sup>2</sup> )	1.0 mm <sup>2</sup> (1.5 mm <sup>2</sup> )	1.5 mm <sup>2</sup>	0.75 mm <sup>2</sup>
	L	1.0 mm <sup>2</sup> (1.5 mm <sup>2</sup> )	1.0 mm <sup>2</sup> (1.5 mm <sup>2</sup> )	1.5 mm <sup>2</sup>	0.75 mm <sup>2</sup>
	1	1.0 mm <sup>2</sup> (1.5 mm <sup>2</sup> )	1.0 mm <sup>2</sup> (1.5 mm <sup>2</sup> )	1.5 mm <sup>2</sup>	0.75 mm <sup>2</sup>
		1.0 mm <sup>2</sup> (1.5 mm <sup>2</sup> )	1.0 mm <sup>2</sup> (1.5 mm <sup>2</sup> )	1.5 mm <sup>2</sup>	0.75 mm <sup>2</sup>

Тип плавкого запобіжника на 220 В використовуваного в контролері зовнішнього блоку для моделей на 7К, 9К, 12К, 15К, 16К, 18К, 22К, 24К, 30К - 50т при потужності 3.15 А, 250 В. Тип плавкого запобіжника на 110 В використовуваного в контролері зовнішнього блоку для моделей на 7К, 9К, 12К - 50т при потужності 3.15 А, 125 В. Тип плавкого запобіжника використовуваного в інверторному контролері зовнішнього блоку для моделей на 7К, 9К, 12К-61Т при потужності 15 А, 250 В; для моделей на 18К, 22К, 24К - 65 Т при потужності 25 А, 250В.

## УТРИМАННЯ І ТЕХНІЧНЕ ОБСЛУГОВУВАННЯ

Регулярне технічне обслуговування є важливим пунктом у забезпеченні надійної роботи кондиціонера.

Перед здійсненням технічного обслуговування вимкніть прилад і від'єднайте його від мережі.

**Внутрішній блок**

**Фільтри від пилу**

1. Відкрийте передню панель в напрямку, зазначеному стрілкою.
2. Притримуючи однією рукою передню панель, іншою рукою витягніть повітряний фільтр.
3. Промийте фільтр водою. Якщо забруднення фільтра носять маслянистий характер, промийте фільтр теплою водою (температура не вище 45 градусів С). Просушіть фільтр в прохолодному сухому місці.
4. Притримуючи однією рукою передню панель, вставте фільтр іншою рукою.
5. Закрийте панель.

Електростатичний і дезодоруючий фільтр (при наявності) не миються і не чистяться, а замінюються на нові кожні 6 місяців.

**Чистка теп.лообмінника**

1. Відкрийте передню панель блока, підніміть його і потім зніміть його з кріплення, щоб полегшити процес чищення.
2. Протріть внутрішній блок ганчіркою, змоченою в воді з нейтральним милом. Не використовуйте для чищення розчинники і агресивні миючі засоби.
3. Якщо батарея зовнішнього блоку засмічена, очистіть її, видаливши листя і забруднення струменем повітря і невеликою кількістю води.

**Технічне обслуговування в кінці сезону**

1. Відключіть прилад від мережі
2. Почистіть і замініть фільтри
3. У теплий і сухий день увімкніть вентилятор в режим вентиляції і залиште на кілька годин, щоб блок повністю просох зсередини.

**Заміна батарейок**

**Якщо:** Внутрішній блок не подає сигналу у відповідь

Рідкокристалічний дисплей не включається

**Як:** Зніміть кришку в задній частині блоку

Встановіть нові батарейки, дотримуючи полярність (+ \ -).

**Примітка:** Використовуйте тільки нові батарейки. Виймайте батарейки з ПДУ, коли кондиціонер не використовується.

**УВАГА!** Не викидайте батарейки у звичайні сміттєві баки, їх слід викидати у спеціальні баки в пунктах прийому сміття.

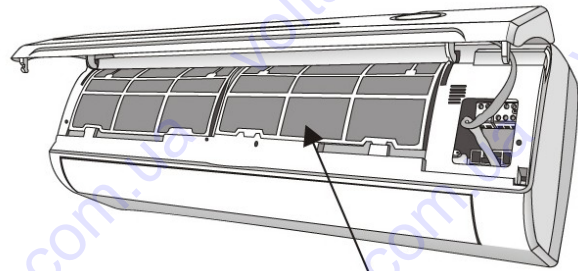
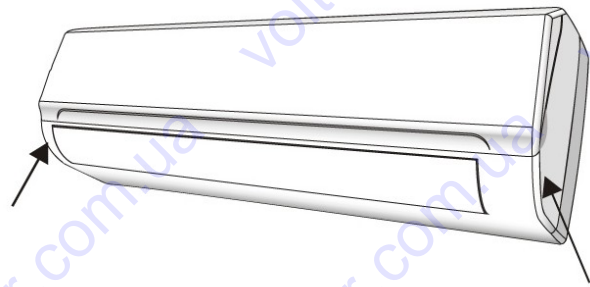

**фільтр від пилу**

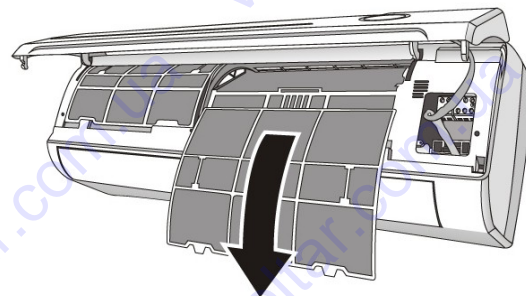

## УСУНЕННЯ НЕДОЛІКІВ

Недоліки	Неймовірна причина
Прилад не працює	Відключення електроживлення / вилка не включена в розетку
	Пошкодження вентилятора зовнішнього або внутрішнього блоку
	Пошкодження термомагнітного переривника ланцюга компресора
	Пошкоджений запобіжник або плавкий запобіжник
	Пошкоджені контакти або вилка не включена в розетку
	Іноді робота зупиняється для оберігання приладу
	Напруга в мережі нижче або вище допустимого для приладу
	Активна функція включення таймера
	Пошкоджений щит електронного управління
Сумнівний запах	Забруднений фільтр
Шум проточної води	Звук поточної охолоджуючої рідини
Із повітрявипускного отвору виходить пара	Це відбувається, якщо повітря в кімнаті стає дуже холодним, наприклад в режимах "Охолодження" і "Осушення".
Незвичайний звук	Звук виникає через розширення або стиснення передньої решітки від зміни температур і не свідчить про наявність проблеми
Недостатній потік теплого або холодного повітря	Невідповідне налаштування температури
	Отвори входу або виходу повітря затулені чим-небудь
	Брудний повітряний фільтр
	Вентилятор налаштований на мінімальну швидкість
	Інші джерела тепла в приміщенні
Прилад не реагує на команди	Немає холодоагента
	ПДК знаходиться на занадто великій відстані від внутрішнього блоку
	Батарейки ПДК сіли
Дисплей вимкнений	Між ПДК і внутрішнім блоком знаходяться перешкоди
	Функція "LIGHT" [світло] активна
Негайно вимкніть кондиціонер і від'єднайте шнур від мережі, якщо:	Відключення електроживлення
	Працюючий прилад видає дивні звуки
	Пошкоджений щит електронного управління
	Пошкоджено плавкі запобіжники або вимикачі
	У прилад потрапила вода або будь-які предмети
	Кабелі чи розетка перегрілися
Від приладу виходить сильний запах	

### Повідомлення про помилки на дисплеї

При виникненні помилки, дисплей внутрішнього блоку показує наступні коди помилок:

	Індикатор робочого режиму	Опис помилки
E1	Блимає один раз	Пошкоджений датчик вимірювання температури в приміщенні
E2	блимає 2 рази	Пошкоджений датчик вимірювання температури труби в приміщенні
E6	блимає 6 разів	Пошкоджений двигун вентилятора внутрішнього блоку

## **ОБМЕЖЕННЯ ВІДПОВІДАЛЬНОСТІ:**

1. Виробник не несе відповідальності за можливі помилки та недоліки в наданій документації.
2. Виробник зберігає за собою право в будь-який час змінювати дизайн та характеристики апаратних засобів, які розглядаються в даній інструкції з використання, без попереднього повідомлення.
3. Зображення, які наведені в даній інструкції з експлуатації, можуть відрізнятися від зовнішнього вигляду приладу.

## **Контактна інформація**

Щодо питань з гарантійного обслуговування, звертайтеся в сервісні центри або телефонуйте за телефоном гарячої лінії:

0 (800) 501-64-30

e-mail: [club@ergo-ua.com](mailto:club@ergo-ua.com)

web: [www.ergo-ua.com](http://www.ergo-ua.com)

skype: ergo-ua