



ARISTON

IT	Scaldacqua elettrici
GB	Electric water heaters
FR	Chauffe-eau électriques
ES	Calentadores eléctricos
PT	Termoacumulador eléctrico
HU	Elektromos vízmelegítők
CZ	Elektrický ohřívač vody
LT	Elektrinis vandens šildytuvas
LV	Elektriskais ūdens sildītājs
EE	Elektriline veesoojendaja
RU	Злектрический водоагреватель
UA	Електричний водонагрівач
PL	Podgrzewacze elektryczne
HR	Električne grijalice vode
BG	Електрички бойлер
SK	Elektrické bojlerý
SRB	Električni bojler
SI	Električni grelniki vode

- IT** Istruzioni per l'installazione, l'uso, la manutenzione pag. 4
- GB** Instructions for installation, use, maintenance pag. 12
- FR** Instructions pour l'installation, l'emploi, l'entretien pag. 20
- ES** Instrucciones para la instalación, el uso, la manutención pag. 28
- PT** Instruções para instalação, uso e manutenção pag. 36
- HU** Beszerelési, használati és karbantartási útmutató 44. old
- CZ** Návod k obsluze, použití a instalaci 52
- LT** Pajungimo, naudojimo ir prietiūros instrukcija 60
- LV** Uzstādīšanas, eksploatācijas un apkalpošanas instrukcija 68
- EE** Paigaldus ja kasutusjuhend 76
- RU** Инструкция по установке, Эксплуатации и обслуживанию 84
- UA** Інструкція з встановлення, експлуатації та обслуговування 92
- PL** Instrukcja instalacji użytkowania i obsługi 100
- HR** Uputstvo za instaliranje 108
- BG** Инструкции за инсталиране, използване и поддръжка стр. 116
- SK** Pokyny pre inštaláciu, použitie a údržbu na str. 124
- SRB** Uputstvo za instaliranje, upotrebu i održavanje 132
- SI** Navodila za vgradnjo, uporabo, vzdrževanje 140

PER LE INSTALLAZIONI IN ITALIA

**Il dispositivo contro le sovrappressioni,
ove fornito in dotazione con il prodotto,
non è un gruppo di sicurezza idraulico.**

Ai sensi della **CIRCOLARE DEL MINISTERO DELLE ATTIVITA' PRODUTTIVE DEL 26 MARZO 2003, N. 9571**, l'installazione alla rete idrica degli scaldacqua ad accumulo di uso domestico e similare deve avvenire tramite un gruppo sicurezza idraulica, i criteri per la cui progettazione, costruzione e funzionamento sono definiti dalla **NORMA EUROPEA UNI EN 1487:2002** oppure dalle equivalenti norme in vigore.

Tale **GRUPPO DI SICUREZZA IDRAULICA** deve comprendere almeno:

- un rubinetto di intercettazione;
- una valvola di ritegno;
- un dispositivo di controllo della valvola di ritegno;
- una valvola di sicurezza;
- un dispositivo di interruzione di carico idraulico.

I suddetti accessori sono necessari ai fini dell'esercizio in sicurezza degli scaldacqua medesimi.

La pressione di esercizio massima deve essere di **0,7 MPa (7 bar)**

Durante la fase di riscaldamento dell'acqua il gocciolamento del dispositivo è normale, in quanto dovuto all'espansione del volume di acqua all'interno del prodotto.

Per questo motivo **E' NECESSARIO** collegare lo scarico della valvola ad una tubazione di scarico dell'abitazione (vedi libretto di istruzioni Norme di installazione – Collegamento idraulico).



I codici per questi accessori sono:

- Gruppo di sicurezza idraulico 1/2" Cod. **877084**
(per prodotti con tubi di entrata con diametri 1/2")
- Gruppo di sicurezza idraulico 3/4" Cod. **877085**
(per prodotti con tubi di entrata con diametri 3/4")
- Gruppo di sicurezza idraulico 1" Cod. **885516**
(per prodotti con tubi di entrata con diametri 1")
- Sifone 1" Cod. **877086**

ISTRUZIONI GENERALI DI SICUREZZA



ATTENZIONE!

1. Il presente libretto costituisce parte integrante ed essenziale del prodotto. Va conservato con cura e dovrà sempre accompagnare l'apparecchio anche in caso di sua cessione ad altro proprietario o utente e/o di trasferimento su altro impianto.
2. Leggere attentamente le istruzioni e le avvertenze contenute nel presente libretto, in quanto forniscono importanti indicazioni riguardanti la sicurezza d'installazione, d'uso e di manutenzione.
3. L'installazione e la prima messa in servizio dell'apparecchio devono essere effettuate da personale professionalmente qualificato, in conformità alle normative nazionali di installazione in vigore e ad eventuali prescrizioni delle autorità locali e di enti preposti alla salute pubblica. In ogni caso prima di accedere ai morsetti, tutti i circuiti di alimentazione devono essere scollegati.
4. **E' vietata** l'utilizzazione di questo apparecchio per scopi diversi da quanto specificato. La ditta costruttrice non è considerata responsabile per eventuali danni derivanti da usi impropri, erronei ed irragionevoli o da un mancato rispetto delle istruzioni riportate su questo libretto.
5. E' vietato rimuovere coperchi e fare operazioni di manutenzione e/o collegamenti elettrici da parte di personale non qualificato.
6. Un'errata installazione può causare danni a persone, animali e cose per i quali la ditta costruttrice non è responsabile.
7. Gli elementi di imballaggio (graffe, sacchetti in plastica, polistirolo espanso, ecc.) non devono essere lasciati alla portata dei bambini in quanto fonti di pericolo.
8. L'apparecchio può essere utilizzato da bambini di età non inferiore a 8 anni e da persone con ridotte capacità fisiche, sensoriali o mentali, o prive di esperienza o della necessaria conoscenza, purché sotto sorveglianza oppure dopo che le stesse abbiano ricevuto istruzioni relative all'uso sicuro dell'apparecchio e alla comprensione dei pericoli ad esso inerenti. I bambini non devono giocare con l'apparecchio. La pulizia e la manutenzione destinata ad essere effettuata dall'utilizzatore non deve essere effettuata da bambini senza sorveglianza.
9. **E' vietato** toccare l'apparecchio se si è a piedi nudi o con parti del corpo bagnate.
10. Eventuali riparazioni devono essere effettuate solamente da personale qualificato utilizzando esclusivamente ricambi originali. Il mancato rispetto di quanto sopra può compromettere la sicurezza e far decadere ogni responsabilità del costruttore.
11. La temperatura dell'acqua calda è regolata da un termostato di

funzionamento che funge anche da dispositivo di sicurezza riarmabile per evitare pericolosi incrementi di temperatura.

12. La connessione elettrica deve essere realizzata come indicato nel relativo paragrafo.
13. Se l'apparecchio è provvisto del cavo di alimentazione, in caso di sostituzione dello stesso rivolgersi ad un centro assistenza autorizzato o a personale professionalmente qualificato.
14. Un'errata installazione può causare danni a persone, animali e cose per i quali l'azienda costruttrice non è responsabile.
15. E' obbligatorio avvitare al tubo di ingresso acqua dell'apparecchio una valvola di sicurezza. Il dispositivo deve rispettare la norma EN 1487:2000, pressione massima di 0,7 MPa (7 bar) e comprendere almeno: un rubinetto di intercettazione, una valvola di ritegno, un dispositivo di controllo della valvola di ritegno, una valvola di sicurezza, un dispositivo di interruzione di carico idraulico.
16. Il dispositivo contro le sovrappressioni, qualora fosse fornito unitamente all'apparecchio, non deve essere manomesso e deve essere sostituito con altri idonei qualora non fosse conforme alle norme e leggi vigenti.
17. Il dispositivo contro le sovrappressioni deve essere fatto funzionare periodicamente per verificare che non sia bloccato e per rimuovere gli eventuali depositi di calcare.
18. Un gocciolamento del dispositivo contro le sovrappressioni è normale nella fase di riscaldamento; per questo motivo è necessario collegare lo scarico, lasciato comunque sempre aperto all'atmosfera, con un tubo di drenaggio installato in pendenza continua verso il basso ed in luogo privo di ghiaccio.
19. E' indispensabile svuotare l'apparecchio se deve rimanere inutilizzato in un locale sottoposto al gelo.
Quando si rende necessario, procedere allo svuotamento dell'apparecchio come di seguito:
 - scollegare l'apparecchio dalla rete elettrica in maniera permanente;
 - chiudere il rubinetto di intercettazione, se installato, altrimenti il rubinetto centrale dell'impianto domestico;
 - aprire il rubinetto dell'acqua calda (lavabo o vasca da bagno);
 - aprire il rubinetto posto sulla valvola di sicurezza.
20. L'acqua calda erogata con una temperatura oltre i 50° C ai rubinetti di utilizzo può causare immediatamente serie ustioni. Bambini, disabili ed anziani sono esposti maggiormente a questo rischio. Si consiglia pertanto l'utilizzo di una valvola miscelatrice termostatica da avvitare al tubo di uscita acqua dell'apparecchio contraddistinto dal collarino di colore rosso.
21. Nessun oggetto infiammabile deve trovarsi nelle vicinanze dell'apparecchio.

Legenda simboli:

Simbolo	Significato
	Il mancato rispetto dell'avvertenza comporta rischio di lesioni, in determinate circostanze anche mortali, per le persone
	Il mancato rispetto dell'avvertenza comporta rischio di danneggiamenti, in determinate circostanze anche gravi, per oggetti, piante o animali
	Obbligo di attenersi alle norme di sicurezza generali e specifiche del prodotto.

NORME DI SICUREZZA GENERALI

Rif.	Avvertenza	Rischio	Simb.
1	Non effettuare operazioni che implichino l'apertura dell'apparecchio e la rimozione dalla sua installazione	Folgorazione per presenza di componenti sotto tensione Lesioni personali per ustioni per presenza di componenti surriscaldati o per ferite per presenza di bordi e protuberanze taglienti	
2	Non avviare o spegnere l'apparecchio inserendo o staccando la spina del cavo di alimentazione elettrica	Folgorazione per danneggiamento del cavo, o della spina, o della presa	
3	Non danneggiare il cavo di alimentazione elettrica	Folgorazione per presenza di fili scoperti sotto tensione	
4	Non lasciare oggetti sull'apparecchio	Lesioni personali per la caduta dell'oggetto a seguito di vibrazioni	
		Danneggiamento dell'apparecchio o degli oggetti sottostanti per la caduta dell'oggetto a seguito di vibrazioni	
5	Non salire sull'apparecchio	Lesioni personali per la caduta dall'apparecchio	
		Danneggiamento dell'apparecchio o degli oggetti sottostanti per la caduta dell'apparecchio a seguito del distacco dal fissaggio	
6	Non effettuare operazioni di pulizia dell'apparecchio senza aver prima spento l'apparecchio, staccato la spina o disinserito l'interruttore dedicato	Folgorazione per presenza di componenti sotto tensione	
7	Installare l'apparecchio su parete solida, non soggetta a vibrazioni	Caduta dell'apparecchio per cedimento della parete, o rumorosità durante il funzionamento	
8	Eseguire i collegamenti elettrici con conduttori di sezione adeguata	Incendio per surriscaldamento dovuto al passaggio di corrente elettrica in cavi sottodimensionati	
9	Ripristinare tutte le funzioni di sicurezza e controllo interessate da un intervento sull'apparecchio ed accertarne la funzionalità prima della rimessa in servizio	Danneggiamento o blocco dell'apparecchio per funzionamento fuori controllo	
10	Svuotare i componenti che potrebbero contenere acqua calda, attivando eventuali sfii, prima della loro manipolazione	Lesioni personali per ustioni	
11	Effettuare la disincrostazione da calcare di componenti attenendosi a quanto specificato nella "scheda di sicurezza" del prodotto usato, aerando l'ambiente, indossando indumenti protettivi, evitando miscele di prodotti diversi, proteggendo l'apparecchio e gli oggetti circostanti	Lesioni personali per contatto di pelle o occhi con sostanze acide, inalazione o ingestione agenti chimici nocivi	
		Danneggiamento dell'apparecchio o di oggetti circostanti per corrosione da sostanze acide	
12	Non utilizzare insetticidi, solventi o detersivi aggressivi per la pulizia dell'apparecchio	Danneggiamento delle parti in materiale plastico o verniciate	

CARATTERISTICHE TECNICHE

Per le caratteristiche tecniche fate riferimento ai dati di targa (etichetta collocata in prossimità dei tubi d'ingresso ed uscita acqua).

Modello	50	80	100
Peso kg.	16	21	24

Questo apparecchio è conforme alle prescrizioni delle direttive LVD 2006/95/EC Low Voltage Directive - EMC 2004/08/EC Electromagnetic Compatibility Directive.

NORME DI INSTALLAZIONE (per l'installatore)

ATTENZIONE! Seguire scrupolosamente le avvertenze generali e le norme di sicurezza elencate all'inizio del testo, attenendosi obbligatoriamente a quanto indicato.

L'installazione e la messa in funzione dello scaldacqua devono essere effettuate da personale abilitato in conformità alle normative vigenti e ad eventuali prescrizioni delle autorità locali e di enti preposti alla salute pubblica.

L'apparecchio serve a riscaldare l'acqua ad una temperatura inferiore a quella di ebollizione. Esso deve essere allacciato ad una rete di adduzione di acqua sanitaria dimensionata in base alle sue prestazioni e capacità.

Prima di collegare l'apparecchio è necessario:

- Controllare che le caratteristiche (riferirsi ai dati di targa) soddisfino le necessità del cliente.
- Verificare che l'installazione sia conforme al grado IP (protezione alla penetrazione di fluidi) dell'apparecchio secondo le normative vigenti.
- Leggere quanto riportato sull'etichetta dell'imballo e sulla targhetta caratteristiche.

Installazione dell'apparecchio

Questo apparecchio è progettato per essere installato esclusivamente all'interno di locali in conformità alle normative vigenti ed inoltre richiede il rispetto delle seguenti avvertenze relative alla presenza di:

- **Umidità:** non installare l'apparecchio in locali chiusi (non ventilati) ed umidi.
- **Gelo:** non installare l'apparecchio in ambienti in cui è probabile l'abbassamento di temperature a livelli critici con rischio di formazione di ghiaccio.
- **Raggi solari:** non esporre l'apparecchio direttamente ai raggi solari, anche in presenza di vetrate.
- **Polvere/vapori/gas:** non installare l'apparecchio in presenza di ambienti particolarmente aggressivi come vapori acidi, polveri o saturi di gas.
- **Scariche elettriche:** non installare l'apparecchio direttamente sulle linee elettriche non protette da sbalzi di tensione.

In caso di pareti realizzate con mattoni o blocchi forati, tramezzi di limitata staticità, o comunque di murature diverse da quelle indicate, è necessario procedere ad una verifica statica preliminare del sistema di supporto.

I ganci di attacco a muro debbono essere tali da sostenere un peso triplo di quello dello scaldacqua pieno d'acqua. Si consigliano ganci con diametro di almeno 12 mm.

Le norme locali possono prevedere restrizioni per l'installazione nelle stanze da bagno. Rispettare dunque le distanze minime previste dalle normative vigenti.

L'apparecchio (A fig. 1) va installato quanto più vicino ai punti di utilizzazione per limitare le dispersioni di calore lungo le tubazioni.

Per rendere più agevoli le varie manutenzioni, prevedere uno spazio di almeno 50 cm per accedere alle parti elettriche.

COLLEGAMENTO IDRAULICO

Prima di collegare l'apparecchio alla rete idrica è opportuno riempire con acqua il serbatoio dell'apparecchio ed effettuare uno svuotamento completo al fine di rimuovere eventuali impurità residue.

Collegare l'ingresso e l'uscita dello scaldacqua con tubi o raccordi resistenti, oltre che alla pressione di esercizio, alla temperatura dell'acqua calda che normalmente può raggiungere e anche superare gli 80° C. Sono pertanto sconsigliati i materiali che non resistono a tali temperature.

Avvitare al tubo di ingresso acqua dell'apparecchio, contraddistinto dal collarino di colore blu, un raccordo a "T". Su tale raccordo avvitare, da una parte un rubinetto per lo svuotamento dello scaldabagno (B fig. 2) manovrabile solo con l'uso di un utensile, dall'altro il dispositivo contro le sovrappressioni (A fig. 2).

ATTENZIONE! Per le nazioni che hanno recepito la normativa europea EN 1487:2000 il dispositivo contro le sovrappressioni eventualmente in dotazione con il prodotto non è conforme alle normative nazionali. Il dispositivo a norma deve avere pressione massima di 0,7 MPa (7 bar) e comprendere almeno: un rubinetto di intercettazione, una valvola di ritegno, un dispositivo di controllo della valvola di ritegno, una valvola di sicurezza, un dispositivo di interruzione di carico idraulico.

L'uscita di scarico del dispositivo deve essere collegata ad una tubatura di scarico con un diametro almeno uguale a quella di collegamento dell'apparecchio, tramite un imbuto che permetta una distanza d'aria di minimo 20 mm con possibilità di controllo visivo per evitare che, in caso di intervento del dispositivo stesso, si provochino danni a persone, animali e cose, per i quali il costruttore non è responsabile. Collegare tramite flessibile, al tubo dell'acqua fredda di rete, l'ingresso del dispositivo contro le sovrappressioni, se necessario utilizzando un rubinetto di intercettazione (D fig. 2). Prevedere inoltre, in caso di apertura del rubinetto di svuotamento un tubo di scarico acqua applicato all'uscita (C fig. 2).

Nell'avvitare il dispositivo contro le sovrappressioni non forzarlo a fine corsa e non manomettere lo stesso.

Un gocciolamento del dispositivo contro le sovrappressioni è normale nella fase di riscaldamento; per questo motivo è necessario collegare lo scarico, lasciato comunque sempre aperto all'atmosfera, con un tubo di drenaggio installato in pendenza continua verso il basso ed in luogo privo di ghiaccio. Nel caso esistesse una pressione di rete vicina ai valori di taratura della valvola, è necessario applicare un riduttore di pressione il più lontano possibile dall'apparecchio. Nell'eventualità che si decida per l'installazione dei gruppi miscelatori (rubinetteria o doccia), provvedere a spurgare le tubazioni da eventuali impurità che potrebbero danneggiarli.

La durata dello scaldacqua è condizionata dal buon funzionamento del sistema di protezione galvanico, pertanto l'apparecchio non può essere utilizzato in presenza di acque con durezza permanente inferiore a 12°F.

Nel caso, invece, di acque con durezza particolarmente elevata, si avrà una notevole e rapida formazione di calcare all'interno dell'apparecchio, con conseguente perdita di efficienza e danneggiamento della resistenza elettrica.

Collegamento elettrico

Prima di effettuare qualsiasi intervento, scollegare l'apparecchio dalla rete elettrica tramite l'interruttore esterno.

Per una maggiore sicurezza effettuare un controllo accurato dell'impianto elettrico verificandone la conformità alle norme vigenti, in quanto il costruttore dell'apparecchio non è responsabile per eventuali danni causati dalla mancanza di messa a terra dell'impianto o per anomalie di alimentazione elettrica.

Verificare che l'impianto sia adeguato alla potenza massima assorbita dallo scaldacqua (riferirsi ai dati di targa) e che la sezione dei cavi per i collegamenti elettrici sia idonea, e conforme alla normativa vigente.

Sono vietate prese multiple, prolunghe o adattatori.

E' vietato utilizzare i tubi dell'impianto idraulico, di riscaldamento e del gas per il collegamento di terra dell'apparecchio.

Se l'apparecchio è fornito di cavo di alimentazione, qualora si renda necessaria la sua sostituzione, occorre utilizzare un cavo delle stesse caratteristiche (tipo H05VV-F 3x1,5mm², diametro 8,5 mm). Il cavo di alimentazione (tipo H05 V V-F 3x1,5 diametro 8,5 mm) deve essere introdotto nell'apposito foro situato nella parte posteriore dell'apparecchio e fatto scorrere fino a fargli raggiungere la morsettiera (M fig. 4), infine bloccare i singoli cavetti serrando le apposite viti.

Per l'esclusione dell'apparecchio dalla rete deve essere utilizzato un interruttore bipolare rispondente alle vigenti norme CEI-EN (apertura contatti di almeno 3 mm., meglio se provvisto di fusibili).

La messa a terra dell'apparecchio è obbligatoria e il cavo di terra (che deve essere di colore giallo-verde e più lungo di quelli delle fasi) va fissato al morsetto in corrispondenza del simbolo (⊕) (G fig. 4).

Bloccare il cavo di alimentazione sulla calottina con l'apposito fermacavo fornito in dotazione.

Prima della messa in funzione controllare che la tensione di rete sia conforme al valore di targa dell'apparecchio.

Se l'apparecchio non è fornito di cavo di alimentazione, le modalità di installazione deve essere scelta tra le seguenti:

- collegamento alla rete fissa con tubo rigido (se l'apparecchio non è fornito di fermacavo);
- con cavo flessibile (tipo H05VV-F 3x1,5mm², diametro 8,5 mm), qualora l'apparecchio sia fornito di fermacavo.

Messa in funzione e collaudo

Prima di dare tensione, effettuare il riempimento della caldaia con l'acqua di rete.

Tale riempimento si effettua aprendo il rubinetto centrale dell'impianto domestico e quello dell'acqua calda fino alla fuoriuscita di tutta l'aria dalla caldaia. Verificare visivamente l'esistenza di eventuali perdite d'acqua anche dalla flangia, eventualmente serrare con moderazione.

Dare tensione agendo sull'interruttore.

NORME DI MANUTENZIONE (per personale autorizzato)



ATTENZIONE! Seguire scrupolosamente le avvertenze generali e le norme di sicurezza elencate all'inizio del testo, attenendosi obbligatoriamente a quanto indicato.

Tutti gli interventi e le operazioni di manutenzione debbono essere effettuati da personale abilitato (in possesso dei requisiti richiesti dalle norme vigenti in materia).

Prima di chiedere comunque l'intervento dell'Assistenza Tecnica per un sospetto guasto, verificare che il mancato funzionamento non dipenda da altre cause quali, ad esempio, temporanea mancanza di acqua o di energia elettrica.

Svuotamento dell'apparecchio

È indispensabile svuotare l'apparecchio se deve rimanere inutilizzato in un locale sottoposto al gelo.

Quando si rende necessario, procedere allo svuotamento dell'apparecchio come di seguito:

- scollegare l'apparecchio dalla rete elettrica;
- chiudere il rubinetto di intercettazione (D fig. 2), se installato, altrimenti il rubinetto centrale dell'impianto domestico;
- aprire il rubinetto dell'acqua calda (lavabo o vasca da bagno);
- aprire il rubinetto (B fig. 2).

Eventuale sostituzione di particolari

ATTENZIONE! Disinserire l'apparecchio dalla rete elettrica prima di ogni intervento sul prodotto.

Rimuovendo la calottina si può intervenire sulle parti elettriche.

Per intervenire sull'asta porta-sensori (K fig. 4) occorre scollegare il cavetto (F fig. 4) dalla scheda elettronica e sfilarla dalla propria sede facendo attenzione a non fletterla eccessivamente.

Per intervenire sul pannello comandi (W fig. 4) scollegare il cavo (Y fig. 4) e svitare le viti.

Per intervenire sulla scheda di potenza (Z fig. 4) scollegare i cavi (C, Y, F e P fig. 4) e svitare le viti.

Il prodotto è equipaggiato con due resistenze a secco (non a diretto contatto con l'acqua) e quindi sostituibili senza svuotare l'apparecchio. Per intervenire sulla resistenza non funzionante, identificata tramite l'utilizzo di un tester, bisogna scollegare il cavo (X fig. 5) e svitare la vite (V fig. 5). Togliere la resistenza danneggiata dalla propria sede e sostituirla.

Durante la fase di rimontaggio fare attenzione affinché la posizione di tutti i componenti sia quella originaria.

Per intervenire invece sull'anodo, che è montato sulla flangia, bisogna prima svuotare l'apparecchio svitare i 5 bulloni (C fig. 6) e togliere la flangia (F fig. 6). Durante la fase di rimontaggio fare attenzione affinché la posizione dell'anodo e della guarnizione flangia siano quelle originali (fig. 7). Dopo ogni rimozione è consigliabile la sostituzione della guarnizione flangia (Z fig. 7).

Utilizzare soltanto ricambi originali

Manutenzioni periodiche

L'anodo di magnesio (N fig. 7) deve essere sostituito ogni due anni. Per sostituirlo bisogna smontare la flangia e svitarlo dalla staffa di sostegno.

A seguito di un intervento di manutenzione ordinaria o straordinaria, è opportuno riempire con acqua il serbatoio dell'apparecchio ed effettuare una successiva operazione di completo svuotamento, al fine di rimuovere eventuali impurità residue.

Utilizzare soltanto i ricambi originali da centri assistenza autorizzati dal costruttore, pena il decadimento della conformità al D.M. 174.

Dispositivo contro le sovrappressioni

Il dispositivo contro le sovrappressioni deve essere fatto funzionare regolarmente (ogni mese) per rimuovere i depositi di calcare e per verificare che non sia bloccato.

NORME D'USO PER L'UTENTE

ATTENZIONE! Seguire scrupolosamente le avvertenze generali e le norme di sicurezza elencate all'inizio del testo, attenendosi obbligatoriamente a quanto indicato.

Raccomandazioni per l'utente

- Evitare di posizionare sotto lo scaldacqua qualsiasi oggetto e/o apparecchio che possa essere danneggiato da una eventuale perdita d'acqua.

- In caso di inutilizzo prolungato dell'acqua è necessario:

- > togliere l'alimentazione elettrica all'apparecchio portando l'interruttore esterno in posizione "OFF";
- > chiudere i rubinetti del circuito idraulico.

- L'acqua calda con una temperatura oltre i 50°C ai rubinetti di utilizzo può causare immediatamente serie bruciature o gravi ustioni. Bambini, disabili ed anziani sono esposti maggiormente al rischio di ustioni.

È vietato all'utente eseguire manutenzioni ordinarie e straordinarie sull'apparecchio.

In caso di sostituzione del cavo di alimentazione elettrica, rivolgersi a personale qualificato.

Per la pulizia delle parti esterne è necessario un panno umido imbevuto di acqua saponata.

Reset/Diagnostica

Nel momento in cui si verifica uno dei guasti descritti sotto, l'apparecchio entra in stato di fault e tutti i led del pannello comandi lampeggiano contemporaneamente.

Reset: per fare il reset dell'apparecchio spegnere e riaccendere il prodotto tramite il tasto  (A fig. 3). Se la causa del guasto è scomparsa al momento del reset, l'apparecchio riprende a funzionare regolarmente. In caso contrario tutti i led riprendono a lampeggiare e occorre chiedere l'intervento dell'Assistenza Tecnica.

Diagnostica: per attivare la diagnostica premere per 5 secondi il tasto  (A fig. 3).

L'indicazione del tipo di guasto è fornita tramite i 5 led (Rif. 1→5 fig. 3) secondo lo schema seguente:

Led rif. 1 – Guasto interno della scheda;

Led rif. 2 – Guasto all'anodo (nei modelli dotati di anodo attivo);

Led rif. 3 – Sonde di temperatura NTC 1/NTC 2 rotte (aperte o in corto circuito);

Led rif. 5 – Sovratemperatura acqua rilevata da singolo sensore;

Led rif. 4 e 5 – Sovratemperatura generale (guasto della scheda);

Led rif. 3 e 5 – Errore differenziale sonde;

Led rif. 3, 4 e 5 – Funzionamento senza acqua.

Per uscire dalla diagnostica premere il tasto  (A fig. 3) oppure attendere 25 sec.

Nel momento in cui si verifica invece la rottura di una delle due resistenze il led  (B fig. 3) inizia a lampeggiare. Il prodotto continua comunque a funzionare con l'altro elemento riscaldante. Il led si spegnerà solo dopo la sostituzione della resistenza danneggiata.

Funzione anti-legionella

La funzione anti-legionella (non attivata per default) consiste in un ciclo di riscaldamento dell'acqua a 70°C in modo da svolgere un'azione di disinfezione termica contro i relativi batteri.

Il primo ciclo inizia dopo 3 giorni dall'accensione del prodotto. I cicli successivi vengono effettuati ogni 30 giorni (qualora nel periodo l'acqua non sia stata portata almeno una volta a 70°C). Quando il prodotto è spento, la funzione anti-legionella è disattivata. Nel caso di spegnimento dell'apparecchio durante il ciclo anti-legionella, il prodotto si spegne e la funzione viene disattivata. Al termine di ogni ciclo, la temperatura di utilizzo ritorna alla temperatura precedentemente impostata dall'utente.

L'attivazione del ciclo anti-legionella è visualizzata come una normale impostazione della temperatura a 70°C.

Per disattivare in modo permanente la funzione anti-legionella tenere premuti contemporaneamente i tasti "ECO" e "+" per 4 sec.; a conferma dell'avvenuta disattivazione il led 40°C lampeggerà rapidamente per 4 sec.

Per riattivare la funzione anti-legionella, ripetere l'operazione sopra descritta; a conferma dell'avvenuta riattivazione il led 70°C lampeggerà rapidamente per 4 sec.

Regolazione della temperatura e attivazione funzioni dell'apparecchio

Per accendere l'apparecchio premere il tasto  (A fig. 3). Impostare la temperatura desiderata scegliendo un livello tra 40°C e 80°C, usando i pulsanti "+" e "-". Durante la fase di riscaldamento, i led (Rif. 1→5 fig. 3) relativi alla temperatura raggiunta dall'acqua sono accesi fissi; quelli successivi, fino alla temperatura impostata, lampeggiano progressivamente. Se la temperatura si abbassa, per esempio in seguito a prelievo di acqua, il riscaldamento si riattiva automaticamente ed i led compresi tra l'ultimo acceso fisso e quello relativo alla temperatura impostata riprendono a lampeggiare progressivamente.

Alla prima accensione il prodotto si posiziona sulla temperatura di 70°C.

In caso di mancanza di alimentazione, o se invece il prodotto viene spento utilizzando il pulsante  (A fig. 3), rimane memorizzata l'ultima temperatura impostata.

Durante la fase di riscaldamento può verificarsi una leggera rumorosità dovuta al riscaldamento dell'acqua.

La lampada spia rimane accesa durante la fase di riscaldamento.

Funzione ECO

La funzione "ECO" consiste in un software di auto-apprendimento dei consumi dell'utente che permette di minimizzare le dispersioni termiche e massimizzare il risparmio energetico.

Il funzionamento del software "ECO" consiste in un primo periodo di apprendimento di una settimana, nella quale il prodotto inizia a funzionare alla temperatura impostata dall'utente adattandola ogni giorno al proprio fabbisogno energetico per migliorarne il risparmio. Al termine della settimana di apprendimento, il software "ECO" attiva il riscaldamento dell'acqua nei tempi e nella quantità determinata automaticamente dal prodotto stesso seguendo i consumi dell'utente. Nei periodi della giornata in cui non sono previsti prelievi, il prodotto garantisce comunque una riserva di acqua calda.

Per attivare la funzione "ECO" premere il relativo tasto che si accende di colore verde.

Con la funzione "ECO" attiva, la selezione manuale della temperatura è disattivata. Se si desidera aumentare o diminuire la temperatura è necessario disattivare la funzione "ECO" premendo lo stesso tasto che si spegne. Qualora la funzione "ECO" o il prodotto vengano spenti e poi riaccesi, la funzione riparte con il periodo di apprendimento dei consumi.

Al fine di assicurare un corretto funzionamento dell'ECO, si consiglia di non scollegare il prodotto dalla rete elettrica.

NOTIZIE UTILI

Se l'acqua in uscita è fredda

Fare verificare:

- la presenza di tensione sulla morsettiere;
- la scheda elettronica;
- gli elementi riscaldanti della resistenza.

Se l'acqua è bollente (presenza di vapore dai rubinetti)

Interrompere l'alimentazione elettrica dell'apparecchio e fare verificare:

- la scheda elettronica;
- il livello di incrostazione della caldaia e dei componenti.

Erogazione insufficiente di acqua calda

Fare verificare:

- la pressione di rete dell'acqua;
- lo stato del deflettore (rompigetto) del tubo di ingresso dell'acqua fredda;
- lo stato del tubo di prelievo dell'acqua calda;
- i componenti elettrici.

Fuoriuscita d'acqua dal dispositivo contro le sovrappressioni

Un gocciolamento di acqua dal dispositivo è da ritenersi normale durante la fase di riscaldamento. Se si vuole evitare tale gocciolamento, occorre installare un vaso di espansione sull'impianto di mandata.

Se la fuoriuscita continua durante il periodo di non riscaldamento, fare verificare:

- la taratura del dispositivo;
- la pressione di rete dell'acqua.

Attenzione: Non ostruire mai il foro di evacuazione del dispositivo!

IN OGNI CASO NON TENTARE DI RIPARARE L'APPARECCHIO, MA RIVOLGERSI SEMPRE A PERSONALE TECNICO QUALIFICATO.

I dati e le caratteristiche indicate, non impegnano la Ditta costruttrice, che si riserva il diritto di apportare tutte le modifiche ritenute opportune senza obbligo di preavviso o di sostituzione.

Regolamento acque destinate al consumo umano.

Il D.M. 174 (e successivi aggiornamenti) è un regolamento concernente i materiali e gli oggetti che possono essere utilizzati negli impianti fissi di captazione, trattamento, adduzione e distribuzione delle acque destinate al consumo umano.

Le disposizioni del presente regolamento definiscono le condizioni alle quali devono rispondere i materiali e gli oggetti utilizzati negli impianti fissi di captazione, di trattamento, di adduzione e di distribuzione delle acque destinate al consumo umano.

Questo prodotto è conforme al D.M. 174 del 6 Aprile 2004 concernente l'attuazione della direttiva 98/83/CE relativa alla qualità delle acque destinate al consumo umano e alle Direttive RoHS 2 2011/65/EU - REACH 1907/2006/EC.



Questo prodotto è conforme alla Direttiva RAEE 2012/19/EU.

Il simbolo del cestino barrato riportato sull'apparecchio indica che il prodotto, alla fine della propria vita utile, dovendo essere trattato separatamente dai rifiuti domestici, deve essere conferito in un centro di raccolta differenziata per apparecchiature elettriche ed elettroniche oppure riconsegnato al rivenditore al momento dell'acquisto di una nuova apparecchiatura equivalente.

L'utente è responsabile del conferimento dell'apparecchio a fine vita alle appropriate strutture di raccolta. L'adeguata raccolta differenziata per l'avvio successivo dell'apparecchio dismesso al riciclaggio, al trattamento e allo smaltimento ambientalmente compatibile contribuisce ad evitare possibili effetti negativi sull'ambiente e sulla salute e favorisce il riciclo dei materiali di cui è composto il prodotto. Per informazioni più dettagliate inerenti i sistemi di raccolta disponibili, rivolgersi al servizio locale di smaltimento rifiuti, o al negozio in cui è stato effettuato l'acquisto.



GENERAL SAFETY INSTRUCTIONS

CAUTION!















1. This manual constitutes an integral and essential part of the product. It must be stored with care and must always accompany the appliance, even when the latter is transferred to another owner or user and/or is installed on another system.
2. Carefully read the instructions and warnings contained in this manual; they provide important information for the safe installation, use and maintenance of your new appliance.
3. The installation and initial start-up of the appliance must be performed by qualified personnel in compliance with the national regulations in force regarding installation, and in conformity with any regulations issued by local authorities and public health bodies. At all events, prior to accessing the terminals, all the supply circuits must be disconnected.
4. **It is forbidden** to use this appliance for uses other than those specified. The manufacturer shall not be held liable for any damage due to improper, incorrect and unreasonable use or due to failure to comply with the instructions set forth herein.
5. Unqualified personnel must not be allowed to remove covers and carry out maintenance operations and/or electrical connections.
6. Incorrect installation can cause personal injury, property damage and harm to animals; the manufacturer shall not be held liable for such consequences.
7. Keep all packaging material (clips, plastic bags, expanded polystyrene, etc.) out of reach of children, as it may be potentially dangerous.
8. The appliance can be used by children older than 8 years and by people with reduced physical, sensory or mental abilities, or who lack adequate experience and knowledge, provided they are supervised or have been instructed on how to safely use the appliance and on the potential risks pertaining to it. Children must not play with the appliance. Any cleaning and maintenance activities performed by the user must not be effected by unsupervised children.
9. **It is forbidden** to touch the appliance with bare feet or with wet body parts.
10. All repairs should be performed exclusively by qualified personnel, using original spare parts only. Failure to comply with the above instructions could compromise safety and will exempt the manufacturer from all liability.

11. The temperature of the hot water is adjusted by an operating thermostat, which also functions as a resettable safety device so as to avoid dangerous increases in the temperature level.
12. The electrical connection of the appliance should be performed in accordance with the instructions provided in the relevant paragraph.
13. If the appliance is equipped with a power supply cable, always contact an authorised technical assistance centre or qualified personnel whenever it needs to be replaced.
14. Incorrect installation can harm persons or animals and damage objects; the manufacturer shall not be held liable in such cases.
15. It is mandatory to fit a safety valve onto the appliance's water inlet pipe. The device must conform to the EN 1487:2000 standard, with maximum pressure 0.7 MPa (7 bar) and must include at least: a cut-off valve, a check valve, a control device for the check valve, a safety valve and a head shut-off device.
16. The device against overpressure – if supplied with the appliance – must not be tampered with and must be replaced with other suitable devices should it not conform to the applicable regulations and laws.
17. The pressure safety device must be operated regularly to verify that it is not clogged and to remove any limescale deposits.
18. It is normal for water to trickle from the pressure safety device during the heating phase; for this reason, it is necessary to connect the outlet – which must always be left exposed to the atmosphere – to a drainage pipe that slopes downwards and towards an area not subject to frost.
19. The appliance must be drained if left inactive in a room subject to frost.
When necessary, empty the appliance as follows:
 - disconnect the appliance from the power supply in a permanent manner;
 - close the shut-off valve (if installed) or, alternatively, the main tap of the domestic circuit;
 - open the hot water tap (washbasin or bathtub);
 - open the tap located on the safety valve.
20. Hot water running from taps at temperatures above 50°C may immediately cause serious burns. Children, the disabled and the elderly run a greater risk in this regard. It is therefore advisable to use a thermostatic mixing valve connected to the appliance's water outlet pipe, identified by a red collar.
21. No flammable items should be left in the vicinity of the appliance.

Symbol legend:

Symbol	Description
	Failure to observe this warning may lead to injury – even fatal in certain circumstances – to people .
	Failure to observe this warning may lead to damage – even serious in certain circumstances – to objects, plants or animals .
	It is mandatory to comply with the general and appliance-specific safety measures.

GENERAL SAFETY INSTRUCTIONS

Ref.	Warning	Type of risk	Symbol
1	Do not perform operations that imply opening the appliance and removing it from its installation point.	Electrocution due to exposure to live components. Personal injury from burns due to overheated components or wounds caused by sharp edges or protrusions.	
2	Do not start or stop the appliance simply by plugging it into the electricity mains supply or unplugging it.	Electrocution from a damaged cable or plug, or socket.	
3	Do not damage the power supply cable.	Electrocution from live unsheathed wires.	
4	Do not leave anything on top of the appliance.	Personal injury from an object falling off the appliance following vibrations.	
		Damage to the appliance or any objects underneath it due to the object falling off following vibrations.	
5	Do not climb onto the appliance.	Personal injury due to the appliance falling.	
		Damage to the appliance or any objects underneath it due to the appliance falling off from its place of installation.	
6	Do not attempt to clean the appliance without first turning it off and unplugging it or switching the dedicated switch off.	Electrocution through exposure to live components.	
7	Install the appliance on a solid wall that is not subject to vibrations.	Falling of the appliance due to collapse of the wall, or noise during operation.	
8	Make all electrical connections using conductors with a suitable section.	Fire caused by overheating due to electrical current passing through undersized cables.	
9	Reset all the safety and control functions affected by any interventions performed on the appliance and make sure they operate correctly before re-using the appliance.	Damage or shutdown of the appliance due to out-of-control operation.	
10	Before handling, empty all components that may contain hot water, carrying out any bleeding if necessary.	Personal injury from burns.	
11	Descale the components, in accordance with the instructions provided on the "safety data sheet" of the product used, airing the room, wearing protective clothing, avoid mixing different products, and protect the appliance and surrounding objects.	Personal injury due to contact of the skin or eyes with acidic substances, inhalation or swallowing of harmful chemical agents.	
		Damage to the appliance or surrounding objects due to corrosion caused by acidic substances.	
12	Do not use any insecticides, solvents or aggressive detergents to clean the appliance.	Damage to the plastic and painted parts.	

TECHNICAL FEATURES

For information concerning the technical features, refer to the data plate (label placed near the water inlet and outlet tubes).

Model		50	80	100
Weight	kg.	16	21	24

This appliance complies with the provisions set forth in LVD 2006/95/EC Low Voltage Directive - EMC 2004/08/EC Electromagnetic Compatibility Directive.

INSTALLATION REGULATIONS (for the installer)



CAUTION! Follow the general warnings and the safety norms listed at the beginning of the text and keep to all the instructions given under all circumstances.

The installation and initial start-up of the water heater must be carried out by qualified personnel in conformity to the applicable regulations and to any provisions specified by local authorities and public health bodies.

The appliance heats water to a temperature below boiling point. It must be linked up to a domestic water mains sized according to the appliance's performance levels and capacity.

Before connecting the appliance, it is first necessary to:

- Check whether the characteristics (refer to the data plate) satisfy the customer's requirements.
- Verify that the installation conforms to the appliance's IP rating (protection against fluid penetration) according to the applicable regulations.
- Read the information appearing on the packaging label and on the data plate.

Installing the appliance

This appliance was designed for being installed exclusively inside buildings, in conformity to the applicable regulations. Moreover, it is important to observe the following precautions relative to:

- **Humidity:** do not install the appliance in closed (unventilated) and humid rooms.
- **Frost:** do not install the appliance in rooms where the temperature is likely to drop below critical levels causing potential frost build-up.
- **Sunlight:** do not expose the appliance to direct sunlight, even if filtered through windows.
- **Dust/vapours/gases:** do not install the appliance in environments containing aggressive substances such as acidic vapours and dust, or rooms saturated with gases.
- **Electrical discharges:** do not install the appliance directly on electrical lines that are not protected against sudden voltage jumps.

In the case of walls made of bricks or perforated blocks, partition walls with limited staticity, or masonry different to that specified, a preliminary static check must be carried out on the supporting system.

The wall-mounting fastening hooks must be capable of supporting a total weight three times superior to the weight of the water heater when it is filled with water.

Fastening hooks with a diameter of at least 12 mm are recommended.

Local regulations could include restrictions on installation inside bathrooms. Therefore, observe the minimum distances specified in the applicable regulations.

The appliance (A Fig. 1) must be installed as close as possible to the usage points to limit heat dispersion along the piping.

To facilitate maintenance activities, leave a gap of about 50 cm for accessing the electrical components.

PLUMBING CONNECTION

Connect the water heater inlet and outlet to pipes or pipe fittings capable of withstanding the operating pressure and temperature of the hot water, which could normally reach and even exceed 80°C. Therefore, materials that cannot withstand such temperatures should not be used.

Screw a "T" fitting identified by a blue collar onto the appliance's water inlet pipe. Screw a water heater drainage tap, which can only be adjusted using a tool (B Fig. 2), onto one side of the fitting, and the overpressure protection device onto the other side (A fig. 2).

CAUTION! For countries that have transposed European standard EN 1487:2000, the pressure safety device provided with the product does not comply with national standards. The standard device must have a maximum pressure of 0.7 MPa (7 bar) and must at least include the following: a cut-off valve, a check valve, a control device for the check valve, a safety valve and a heat shut-off valve.

The device's relief outlet must be connected to a relief pipe having a diameter at least identical to that of the equipment connection. Use a funnel that creates an air gap of at least 20 mm and allows for visual inspection, in order to prevent personal injury, property damage or harm to animals in case the device itself intervenes. In such cases, the manufacturer shall not be held liable for the consequences. Connect the inlet of the pressure safety device to the mains cold water with a flexible hose, using a cut-off valve if necessary (D Fig. 2). Furthermore, a water discharge tube on the outlet (C Fig. 2) is also necessary if the drainage tap is opened.

Avoid overtightening the pressure safety device and do not tamper with it.

It is normal for water to trickle from the pressure safety device during the heating phase; for this reason, it is necessary to connect the outlet, which must always be left exposed to the atmosphere, to a drainage pipe that slopes downwards and towards an area not subject to frost. If the mains pressure is close to the calibrated valve values, a pressure reducer must be installed as far as possible from the appliance.

Should you wish to install the mixer units (taps or shower), drain any impurities from the pipes as they could cause damage.

The water heater's working life is affected by the operation of the galvanic anti-corrosion system, therefore it cannot be used when the water hardness is permanently below 12°F.

However, in the presence of particularly hard waters, there will be a considerable and rapid formation of limescale inside the appliance, with a consequent loss in efficiency and damage to the electric heating element.

Electrical connections

Before performing any type of work, disconnect the appliance from the electricity mains using the external switch.

For added safety, contact qualified personnel to carry out a careful inspection of the electrical system to ascertain whether it complies with the applicable standards, as the appliance manufacturer shall not be held liable for any damages caused by the lack of earthing of the system or for faults in the electricity supply. Make sure that the system is able to withstand the maximum power absorbed by the heating element (refer to the data plate) and check that the cross-section of the electrical cables is adequate and conforms to current standards. Do not use multiple outlet sockets, extension cables or adaptors.

Do not use the piping from the water, heating and gas systems for the appliance earthing connection. If the appliance is supplied with a power supply cable, should the latter need to be replaced, use a cable having the same characteristics (type H05VV-F 3x1.5 mm², 8.5 mm diameter) The power supply cable (type HO5 V V-F 3x1.5 diameter 8.5 mm) must be introduced into the appropriate hole situated on the rear side of the appliance and fed through to the terminal block (M Fig. 4); lastly, secure the single wires by tightening the relevant screws.

To disconnect the appliance from the mains, use a bipolar switch that complies with all the applicable CEI-EN regulations (min. contact opening 3 mm; it should preferably include fuses).

The appliance must be earthed and the earth wire (which must be yellow-green and longer than the others) must be connected to the terminal marked with the symbol  (G Fig. 4).

Secure the power supply cable onto the cap using the special cable clamp supplied with the appliance. Prior to operating the machine, make sure that the mains voltage conforms to the value indicated on the appliance data plate.

If the appliance is not supplied with a power supply cable, choose one of the following installation modes:

- connection to the fixed mains supply using a rigid pipe (if the appliance is not supplied with a cable clamp);
- with flexible cable (type H05VV-F 3x1,5mm², diameter 8.5 mm), if the appliance is supplied with a cable clamp.

Start-up and testing

Before powering the appliance, fill the tank with mains water.

It must be filled by opening the domestic circuit main tap and hot water tap, until the air is completely released. Visually check for water leaks from the flange and slightly tighten it, if necessary.

Energise the system from the switch

MAINTENANCE REGULATIONS (for authorised personnel)



CAUTION! Follow the general warnings and the safety norms listed at the beginning of the text and keep to all the instructions given under all circumstances.

All maintenance operations and interventions should be performed by qualified personnel (i.e. with the necessary requirements as outlined in the applicable norms in force).

Before calling the Technical Assistance service in the event of a suspected malfunction, you should first check whether this is due to other causes, such as (for example) a temporary power failure or a water shortage.

Emptying the appliance

The appliance must be drained if left inactive in a room subject to frost.

When necessary, empty the appliance as follows:

- disconnect the appliance from the mains electricity;
- close the shut-off valve (D Fig. 2), if installed, or the main tap of the domestic circuit;
- open the hot water tap (washbasin or bathtub);
- open the drain valve (B Fig. 2).

Replacing parts (when necessary)



CAUTION! Disconnect the appliance from the mains electricity prior to intervening on the product.

The electrical parts can be accessed by removing the relevant cap.

To intervene on the sensor rod (K Fig. 4), detach the cable (F Fig. 4) from the PCB and slide it off its housing while making sure that it does not bend excessively.

To intervene on the control panel (W Fig. 4), disconnect the cable (Y Fig. 4) and loosen the screws.

To intervene on the power board (Z Fig. 4), disconnect the cables (C, Y, F and P Fig. 4) and loosen the screws.

The product is equipped with two dry heating elements (not in direct contact with the water) which, therefore, can be replaced without emptying the appliance. To intervene on the defective heating element, ascertained using a tester, disconnect the cable (X Fig. 5) and loosen the screw (V Fig. 5). Remove the damaged heating element from its housing and replace it.

When reassembling these parts, make sure that all the components are put back in their original positions.

To intervene on the anode, which is mounted on the flange, first empty the appliance, loosen the 5 bolts (C Fig. 6) and remove the flange (F Fig. 6). When reassembling these parts, make sure that the anode and flange seal are put back in their original positions (Fig. 7). It is advisable to replace the flange seal (Z Fig. 7) whenever the flange is removed.

Only use original spare parts

Regular maintenance

The magnesium anode (N Fig. 7) must be replaced every two years. To replace it, remove the flange and loosen the anode from the support bracket.

It is advisable to rinse out the appliance after every routine or extraordinary maintenance intervention.

Only use original spare parts purchased from technical assistance centres authorised by the manufacturer.

Pressure safety device

The pressure safety device must be enabled regularly (once a month) to remove the limescale deposits and to check that it is not clogged.

USER INSTRUCTIONS



CAUTION! Follow the general warnings and the safety norms listed at the beginning of the text and keep to all the instructions given under all circumstances.

Advice for the user

- Avoid placing beneath the water heater any object and/or appliance that may be damaged by potential water leakages.
- If the water is not used for an extended period of time, it is necessary to:
 - > disconnect the appliance's power supply by putting the external switch to the "OFF" position;
 - > close the hydraulic circuit taps.
- Hot water running out of the taps at temperatures above 50°C may immediately cause serious burns or scalds. Children, the disabled and the elderly are more exposed to the risk of burns.

It is strictly forbidden for the user to perform any routine or extraordinary maintenance.

Contact qualified staff whenever the power supply cable must be replaced.

To clean the outer parts of the device, use a moist cloth that has been soaked in soapy water.

Reset/Diagnostics

Whenever one of the following faults occurs, the appliance enters the fault mode and all the control panel LEDs flash simultaneously.

Reset: to reset the appliance, switch the product off then on again using button  (A Fig. 3). If the cause of the fault disappears during the reset phase, the appliance will resume operating regularly. If not, then all the LEDs will start flashing again and the technical assistance service must be contacted.

Diagnostics: to activate the diagnostics function, press and hold button  (A Fig. 3) for 5 seconds.

The type of fault is indicated by the 5 LEDs (Ref. 1→5 Fig. 3), based to the following scheme:

LED Ref. 1 – PCB internal fault;

LED Ref. 2 – Anode fault (on models equipped with active anode);

LED Ref. 3 – NTC 1/NTC 2 temperature probes faulty (i.e. either open or in short circuit);

LED Ref. 5 – Water overtemperature detected by the single sensor;

LED Ref. 4 and 5 – General overtemperature (PCB fault);

LED Ref. 3 and 5 – probe differential error;

LED Ref. 3, 4 and 5 – Operation without water.

To exit the diagnostics mode, press button  (A Fig. 3) or wait 25 seconds.

When instead one of the two heating elements fails, LED  (B Fig. 3) starts flashing.

The product will nonetheless continue to function with the other heating element. The LED will only turn off once the damaged heating element is replaced.

Anti-Legionnaire's disease function

The anti-Legionnaire's disease function (disabled by default) consists in a 70°C water heating cycle that performs a thermal disinfection action against the relative bacteria.

The first cycle starts 3 days after the product is switched on. The successive cycles are effected every 30 days (provided that the water has not been heated to 70°C at least once during the period). When the product is turned off, the anti-Legionnaire's disease function is deactivated. If the appliance is switched off during the anti-Legionnaire's disease cycle, the product switches off and the function is deactivated. At the end of each cycle, the operating temperature returns to the value previously set by the user.

The activation of the anti-Legionnaire's disease function is displayed as a normal 70°C temperature setting mode.

To permanently deactivate the anti-Legionnaire's disease function, simultaneously press and hold the "ECO" and "+" buttons for 4 seconds; the 40°C LED will flash rapidly for 4 seconds to confirm deactivation.

To reactivate the anti-Legionnaire's disease function, repeat the above-mentioned operation; the 70°C LED will flash rapidly for 4 seconds to confirm reactivation.

Temperature adjustment and reactivation of the appliance's functions

Press button  (A Fig. 3) to switch the appliance on. Set the desired temperature by selecting a level ranging from 40°C to 80°C, using the "+" e "-" buttons. During the heating phase, the LEDs (Ref. 1→5 Fig. 3) relative to the temperature reached by the water will be stably lit; the successive LEDs, up to the set temperature, will flash progressively.

If the temperature drops, for example following withdrawal of water, heating reactivates automatically and the LEDs between the last stably lit light and the light corresponding to the set temperature will start flashing progressively.

The first time the appliance is turned on, the temperature goes to 70°C.

In case of power shortages, or if the product is switched off using button  (A Fig. 3), the last set temperature is memorised.

During the heating phase, slight noise may occur due to the heating of the water.

The pilot light remains lit during the heating phase.

ECO function

The "ECO" function consists in a self-learning software applied to user consumption that allows for minimising heat dispersal and maximising energy saving.

The functioning of the "ECO" software consists in an initial one-week learning period, during which the product starts functioning at the temperature set by the user, by adapting it every day to its energy requirements for improving energy saving. After this learning week, the "ECO" software activates water heating in the time and in the quantity determined automatically by the product itself, based on the user's consumption. During periods of the day in which no withdrawals are planned, the product nonetheless guarantees a reserve supply of hot water.

To activate the "ECO" function, press the relative button, which turns on green.

With the "ECO" function active, manual temperature selection is deactivated. For increasing or decreasing the temperature, the "ECO" function must be deactivated by pressing the same button, which then turns off. If the "ECO" function or the product are switched off then on again, the function restarts with the consumption learning period.

In order to ensure correct operation of the "ECO" function, the product should not be disconnected from the mains electricity.

USEFUL INFORMATION

If the water comes out cold

Make sure to check:

- whether the terminal board is powered;
- the PCB;
- the heating components of the heating element.

Water comes out boiling hot (steam out of the taps)

Disconnect the appliance from the power supply and check the following:

- the PCB;
- the level of limescale build-up in the tank and on the components.

Insufficient hot water supply

Make sure to check:

- the pressure of the mains water;
- the condition of the deflector (jet breaker) on the cold water inlet pipe;
- the condition of the hot water inlet pipe;
- the electrical components.

Water leaking from the pressure safety device

It is normal for some water to trickle from the device during the heating phase. To prevent water from trickling, an expansion vessel must be installed on the flow system.

If the dripping continues even after the heating phase, have the following checked:

- the device calibration;
- the pressure of the water mains.

Warning: be careful never to obstruct the device's discharge outlet!

AT ALL EVENTS, DO NOT TRY TO REPAIR THE APPLIANCE: ALWAYS CONTACT QUALIFIED TECHNICAL PERSONNEL.

The above-mentioned data and features are not binding for the manufacturer, who reserves the right to effect any changes deemed necessary without prior notice any without being obliged to replace the product.

This product conforms to Directives RoHS 2 2011/65/EU - REACH 1907/2006/EC.



This product conforms to Directive WEEE 2012/19/EU.

The barred dustbin symbol appearing on the appliance indicates that the product must be disposed of separately from household waste once it reaches the end of its lifespan, and transferred to a waste disposal site for electric and electronic equipment, or returned to the dealer when purchasing a new device of the same kind.

The user is responsible for delivering the decommissioned device to a suitable waste disposal site. Proper separated collection of the decommissioned device and its subsequent eco-compatible recycling, treatment and disposal helps to prevent negative effects on the environment and health, besides encouraging the reuse of the materials comprising the product.

For further details on the available waste collection systems, contact your local waste disposal office, or the dealer from which the product was purchased.

CONSIGNES GÉNÉRALES DE SÉCURITÉ



ATTENTION!

- 1. Ce manuel très important forme un tout avec l'appareil. Il est à conserver avec soin et doit suivre l'appareil en cas de cession à un autre propriétaire ou utilisateur et/ou de transfert sur une autre installation.**
- 2. Lisez attentivement les instructions et les conseils fournis, ils vous aideront à assurer la sécurité d'installation, d'utilisation et d'entretien de votre appareil.**
- L'installation et la première mise en service de l'appareil doivent être effectuées par un professionnel conformément aux réglementations en matière d'installation en vigueur dans le pays et aux réglementations éventuelles des autorités locales et des organismes préposés à la santé publique. Avant d'accéder aux bornes, tous les circuits d'alimentation doivent être débranchés.
- 4. Interdiction de toute utilisation de cet appareil autre que celle prévue. Le fabricant ne peut en aucun cas être tenu pour responsable de dommages dérivant d'une utilisation impropre, incorrecte et déraisonnable ou du non-respect des instructions contenues dans ce manuel.**
- Seul le personnel qualifié est autorisé à retirer les couvercles, procéder à des réparations et/ou débrancher les éléments électriques.
- Le fabricant décline toute responsabilité en cas de dommages subis par des personnes, des animaux ou des biens des suites d'une mauvaise installation de l'appareil.
- Les éléments d'emballage (agrafes, sachets de plastique, polystyrène expansé, etc.) représentent un danger pour les enfants. Ne pas les laisser à leur portée.
- L'appareil peut être utilisé par des enfants à partir de 8 ans et par des personnes dont les capacités physiques, sensorielles ou mentales sont limitées, voire des personnes dénuées d'expérience ou des connaissances nécessaires, mais sous surveillance toutefois ou après avoir reçu les conseils nécessaires à une utilisation en toute sécurité de l'appareil et compris les risques inhérents. Les enfants ne doivent pas jouer avec l'appareil. Le nettoyage et l'entretien devant être effectué par l'utilisateur ne doivent pas être assurés par des enfants sans surveillance.
- Interdiction de toucher l'appareil pieds nus ou avec des parties du corps mouillées.
- 10. Pour toute réparation, s'adresser à un technicien agréé et exiger l'utilisation de pièces détachées d'origine. Le non-respect de ce qui précède peut compromettre la sécurité et faire déchoir toute**















responsabilité du fabricant.

11. La température de l'eau chaude est réglée par un thermostat de fonctionnement qui sert aussi de dispositif de sécurité à réarmement pour éviter de dangereuses hausses de température.
12. Effectuer la connexion électrique comme indiqué dans le paragraphe correspondant.
13. Si l'appareil est doté d'un câble d'alimentation, si celui-ci doit être remplacé, adressez-vous à un centre agréé ou au personnel qualifié.
14. Le fabricant décline toute responsabilité en cas de dommages subis par des personnes, des animaux ou des biens des suites d'une mauvaise installation de l'appareil.
15. Il faut visser une vanne de sécurité au tuyau d'alimentation en eau. Le dispositif doit respecter la norme EN 1487:2000, une pression maximale de 0,7 MPa (7 bar) et comprendre au moins : un robinet d'arrêt, une vanne de retenue, un dispositif de contrôle de la vanne de retenue, une vanne de sécurité, un dispositif d'arrêt de la charge hydraulique.
16. Le dispositif contre les surpressions, s'il est livré avec l'appareil, ne doit pas être manipulé mais remplacé par d'autres éléments opportuns s'il n'est pas conforme à la loi en vigueur.
17. Le dispositif contre les surpressions doit fonctionner périodiquement afin de vérifier qu'il n'est pas bloqué et pour enlever les dépôts de calcaire éventuels.
18. La présence d'un suintement d'eau au niveau du dispositif est tout à fait normale pendant la phase de chauffage. Il faut par conséquent raccorder l'évacuation, qui doit toujours être ouverte, à un tuyau de drainage qui ait une inclinaison continue vers le bas et qui soit installé dans un endroit à l'abri du gel.
19. Il est indispensable de vider l'appareil si ce dernier doit rester à l'arrêt dans un local à risque de gel.
Si nécessaire, procédez à la vidange de l'appareil comme suit :
 - débranchez l'appareil de façon permanente ;
 - fermez le robinet d'arrêt, s'il y en a un d'installé, ou bien le robinet central de l'installation domestique ;
 - ouvrez le robinet de l'eau chaude (lavabo ou baignoire) ;
 - ouvrez le robinet se trouvant sur la vanne de sécurité.
20. L'eau chaude qui sort des robinets à plus de 50°C peut provoquer des brûlures immédiates. Les enfants, les handicapés et les personnes âgées présentent un plus grand risque. Il est conseillé d'utiliser un mitigeur thermostatique à visser sur le tuyau d'eau présentant un collier rouge.
21. Aucun objet inflammable ne doit se trouver à proximité de l'appareil.

Légende symboles:

Symbole	Sens
	Le non respect de l'avis de danger peut entraîner des risques de lésions, même mortelles dans certains cas, pour les personnes
	Le non respect de l'avis de danger peut porter atteinte et endommager, gravement dans certains cas, des biens, plantes ou animaux
	Obligation de respecter les normes de sécurité générales et spécifiques au produit.

NORMES GENERALES DE SECURITE

Réf.	Recommandation	Risque	Symb.
1	N'effectuez aucune opération qui implique l'ouverture de l'appareil ou son enlèvement de l'installation.	Electrocution par contact avec des composants sous tension Lésions sous forme de brûlures dues à la présence de composants surchauffés ou de blessures provoquées par des saillies et des bords tranchants.	
2	N'utilisez pas la fiche du câble d'alimentation électrique pour brancher ou arrêter l'appareil	Electrocution provoquée par le mauvais état du câble, de la fiche ou de la prise	
3	N'abîmez pas le câble d'alimentation électrique	Electrocution provoquée par des fils sous tension dénudés.	
4	Ne posez jamais d'objets sur l'appareil	Lésions provoquées par la chute de l'objet par suite de vibrations	
		Endommagement de l'appareil ou des objets placés en dessous causé par la chute de l'objet à cause des vibrations	
5	Ne montez pas sur l'appareil	Lésions provoquées par la chute de l'appareil	
		Endommagement de l'appareil ou des objets placés en dessous par la chute de l'appareil détaché de ses supports	
6	N'effectuez aucune opération de nettoyage de l'appareil sans avoir auparavant éteint l'appareil, débranché la fiche ou désactivé l'interrupteur dédié.	Lésions provoquées par chute d'une hauteur élevée ou par coupure (échelle pliante)	
7	Installez l'appareil sur un mur solide, non soumis à des vibrations	Fonctionnement bruyant	
8	Pour les raccordements électriques utilisez des conducteurs dûment dimensionnés	Incendie suite à surchauffe provoquée par le passage de courant électrique à l'intérieur de câbles sous dimensionnés	
9	Rétablissez toutes les fonctions de sécurité et de contrôle concernées par une intervention sur l'appareil et assurez-vous de leur bon fonctionnement avant toute remise en service	Endommagement ou panne de l'appareil par suite de fonctionnement hors contrôle	
10	Videz les composants pouvant contenir de l'eau chaude, activez au besoin les événements, avant toute intervention	Lésions personnelles dues à brûlures	
11	Procédez au détartrage des composants en suivant les recommandations de la "fiche de sécurité" du produit utilisé, aérez la pièce, portez des vêtements de protection, évitez de mélanger des produits entre eux, protégez l'appareil et les objets avoisinants	Lésions personnelles par contact de la peau et des yeux avec des substances acides, inhalation ou ingestion d'agents chimiques nocifs	
		Endommagement de l'appareil ou des objets avoisinants par corrosion due à des substances acides	
12	N'utilisez pas d'insecticides, de solvants ou de produits de nettoyage agressifs pour l'entretien de l'appareil	Endommagement des parties peintes ou en plastique	

CARACTÉRISTIQUES TECHNIQUES

Pour les caractéristiques techniques, consultez les données de la plaque signalétique (étiquette collée près des tuyaux d'arrivée et de sortie de l'eau)

Modèle	50	80	100
Poids kg.	16	21	24

Cet appareil est conforme aux prescriptions de la directive LVD 2006/95/EC Low Voltage Directive - EMC 2004/08/EC Electromagnetic Compatibility Directive.

NORMES D'INSTALLATION (pour l'installateur)



ATTENTION ! Suivez scrupuleusement les recommandations générales et les normes de sécurité énumérées au début du texte et conformez-vous à ce qui est indiqué.

L'installation et la première mise en marche du chauffe-eau doivent être effectuées par un professionnel agréé conformément aux réglementations applicables en la matière et aux réglementations éventuelles des autorités locales et des organismes préposés à la santé publique.

L'appareil permet de réchauffer l'eau à une température inférieure à sa température d'ébullition.

Il doit être raccordé à un réseau d'adduction d'eau sanitaire correspondant proportionnellement à ses performances et à sa capacité.

Avant de raccorder l'appareil, il est nécessaire de :

- S'assurer que les caractéristiques (voir la plaque signalétique) répondent aux besoins du client.
- Vérifier la conformité de l'installation à l'indice de protection IP (protection contre la pénétration de fluides) de l'appareil selon les normes en vigueur.
- Lire les indications figurant sur l'étiquette de l'emballage et sur la plaque signalétique.

Installation de l'appareil

Cet appareil est conçu uniquement pour installation à l'intérieur de locaux conformément aux réglementations en vigueur et exige le respect des instructions suivantes suite à la présence de :

- **Humidité**: ne pas installer l'appareil dans des locaux fermés (non ventilés) et humides.
- **Gel**: ne pas installer l'appareil dans des lieux où un abaissement de la température à un niveau critique avec risque de formation de glace est probable.
- **Rayons du soleil**: ne pas exposer l'appareil aux rayons directs du soleil, même s'il y a des baies vitrées.
- **Poussière/vapeurs/gaz**: ne pas installer l'appareil en présence d'atmosphère particulièrement agressive contenant des vapeurs acides, des poussières ou saturée de gaz.
- **Décharges électriques**: ne pas installer l'appareil directement relié à des lignes électriques non protégées contre les sautes de tension.

En cas de murs fabriqués en briques ou blocs creux, de cloisons peu statiques ou d'ouvrages de maçonnerie autres que ceux qui sont indiqués, il faut procéder à une vérification statique préalable du système de support.

Les crochets d'attache au mur doivent pouvoir soutenir un poids triple de celui du chauffe-eau rempli d'eau. On conseille des crochets de 12 mm. Les normes locales peuvent prévoir des restrictions pour l'installation dans les salles de bains, veillez donc à respecter les distances minimales prévues par les normes en vigueur.

L'appareil (A fig. 1) doit être installé le plus près possible des points de prélèvement pour éviter la dispersion de la chaleur dans la tuyauterie.

Pour rendre plus aisé l'entretien, prévoir un espace de 50 cm. pour accéder aux parties électriques.

BRANCHEMENT HYDRAULIQUE

Raccordez l'entrée et la sortie du chauffe-eau à l'aide de tuyaux ou de raccords qui soient résistants non seulement à la pression de fonctionnement mais aussi à la température de l'eau chaude qui normalement peut atteindre et même dépasser 80°C.

Les matériaux qui ne résistent pas à ces températures sont donc déconseillés. Vissez sur le tuyau d'arrivée de l'eau à l'appareil, qui se distingue par son collet bleu, un raccord en "T". Sur ce raccord, vissez d'un côté un robinet pour la vidange du chauffe-eau (B fig. 2) à ne manoeuvrer qu'avec un outil, de l'autre le dispositif de protection contre les surpressions (A fig. 2). Le dispositif de protection contre les surpressions doit avoir un réglage de 0,8 MPa (8 bar) maximum et doit être conforme à la réglementation applicable en la matière dans le pays.

ATTENTION ! Dans les pays qui ont adopté la normative européenne EN 1487:2000, le dispositif de protection contre les surpressions qui équipe le produit n'est pas conforme. Pour que le dispositif soit réglementaire, il faut que sa pression maximale ne dépasse pas 0,7 MPa (7 bar) et il doit comprendre au moins : un robinet d'arrêt, une soupape de retenue, un dispositif de contrôle de la soupape de retenue, une soupape de sécurité, un dispositif d'interruption de charge hydraulique.

La sortie d'évacuation du dispositif doit être raccordée à un tuyau d'évacuation, ayant un diamètre au moins égal à celui du tuyau de raccordement de l'appareil, au moyen d'un entonnoir qui permette une distance d'air minimale de 20 mm avec possibilité de contrôle à vue pour éviter qu'en cas d'intervention du dispositif des dommages puissent être causés à des personnes, à des animaux ou à des biens dont le fabricant ne pourrait en aucun cas être tenu pour responsable. Raccordez par flexible, au tuyau de l'eau froide de réseau, l'entrée du dispositif de protection contre les surpressions, en utilisant au besoin un robinet d'arrêt (D fig. 2). Prévoyez de plus, en cas d'ouverture du robinet de vidange, un tuyau d'évacuation de l'eau appliqué en sortie C fig. 2.

Lorsque vous vissez le dispositif de protection contre les surpressions, ne forcez pas en fin de course et n'intervenez pas sur le dispositif.

La présence d'un suintement d'eau au niveau du dispositif est tout à fait normal pendant la phase de chauffage. Il faut par conséquent raccorder l'évacuation, qui doit toujours être ouverte, à un tuyau de drainage qui ait une inclinaison continue vers le bas et qui soit installé dans un endroit à l'abri du gel. En cas de pression de réseau proche de la valeur maximale de réglage de la soupape, montez un réducteur de pression le plus loin possible de l'appareil.

En cas d'installation de groupes mitigeurs (robinetterie ou douche), purgez les tuyauteries de toute impureté qui pourrait les endommager.

La durée de vie du chauffe-eau dépend du bon fonctionnement du système de protection galvanique, l'appareil ne peut par conséquent pas être utilisé en présence d'eau ayant une dureté permanente inférieure à 12°F.

Tandis qu'en cas d'eaux très dures, on assiste très vite à la formation d'un dépôt considérable de tartre à l'intérieur de l'appareil qui provoque une perte d'efficacité et endommage la résistance électrique.

Connexion électrique

Avant d'effectuer toute intervention sur l'appareil, déconnectez-le du réseau électrique à l'aide de l'interrupteur extérieur.

Pour davantage de sécurité, procédez à un contrôle approfondi de votre installation électrique, le fabricant déclinant toute responsabilité en cas de dommages causés par l'absence de mise à la terre de l'installation ou par des anomalies de distribution.

Vérifiez si l'installation est bien dimensionnée pour la puissance maximale absorbée par le chauffe-eau (consultez les données de la plaquette signalétique) et si les câbles ont une section adéquate pour les connexions électriques et conforme à la normative en vigueur.

Interdiction d'utiliser des prises multiples, des rallonges ou des adaptateurs.

Interdiction d'utiliser les tuyaux de l'installation d'eau, de chauffage et du gaz pour raccorder l'appareil à la terre.

S'il vous faut remplacer le câble d'alimentation qui équipe l'appareil, utilisez un câble ayant les mêmes caractéristiques (type H05VV-F 3x1,5 mm², diamètre 8,5 mm).

Le câble d'alimentation (modèle H05 V V-F 3 x 1,5 diamètre 8,5 mm) doit être introduit dans le trou prévu à cet effet situé à l'arrière de l'appareil et il faut le faire glisser jusqu'au bornier (M fig. 4). Bloquer ensuite les différents fils en serrant les vis prévues.

Pour débrancher l'appareil du secteur, utiliser un interrupteur bipolaire conforme aux normes CEI-EN en vigueur (ouverture contacts au moins 3 mm, mieux si pourvu de fusibles).

La mise à terre de l'appareil est obligatoire et le câble de terre (qui doit être de couleur jaune-verte et de longueur supérieure aux phases) doit être fixé à la borne à l'endroit marqué par le symbole  (G fig. 4).

Bloquer le câble d'alimentation à la calotte à l'aide du serre-câble prévu à cet effet et fourni avec l'appareil.

Avant sa première mise en service, contrôler si la tension de réseau est bien conforme à la valeur indiquée sur la plaque signalétique de l'appareil.

Si l'appareil n'est pas équipé de câble d'alimentation, choisir un mode d'installation parmi les suivants:

- raccordement au réseau fixe à l'aide d'un tube rigide (si l'appareil n'est pas équipé de pince-câble);
- par câble flexible (type H05VV-F 3x1,5 mm², diamètre 8,5 mm), si l'appareil est équipé d'un pince-câble.

Mise en marche et essai

Avant de mettre sous tension, procédez au remplissage de la cuve avec de l'eau de réseau.

Pour procéder au remplissage, ouvrez le robinet central de l'installation domestique et celui de l'eau chaude pour purger l'air contenu dans la chaudière. Vérifiez visuellement la présence éventuelle de fuites d'eau au niveau de la bride, serrez au besoin sans forcer.

Mettez sous tension à l'aide de l'interrupteur.

NORMES D'ENTRETIEN (pour le personnel agréé)



ATTENTION ! Suivez scrupuleusement les recommandations générales et les normes de sécurité énumérées au début du texte et conformez-vous à ce qui est indiqué.

Toutes les interventions et les opérations d'entretien doivent être effectuées par du personnel agréé (possédant les qualités requises par les normes applicables en la matière).

Avant de faire appel à l'intervention du service d'assistance technique pour une panne, vérifiez toujours si le défaut de fonctionnement ne dépend pas d'autres causes comme par exemple, une panne de courant ou une coupure d'eau.

Vidange de l'appareil

à risque de gel.

Si nécessaire, procédez à la vidange de l'appareil comme suit :

- débranchez l'alimentation électrique de l'appareil;
- fermez le robinet d'arrêt, s'il y en a un d'installé (D fig. 2), ou bien le robinet central de l'installation domestique;
- ouvrez le robinet de l'eau chaude (lavabo ou baignoire);
- ouvrez le robinet B (fig. 2).

Remplacement de pièces



ATTENTION! Débrancher l'appareil du secteur avant de procéder à toute intervention sur le produit.

Otez la calotte pour accéder aux parties électrifiées.

Pour intervenir sur le porte-sonde (K fig. 4), il faut débrancher le câble (F fig. 4) de la carte électronique et l'extraire en veillant à ne pas trop le plier.

Pour intervenir sur le panneau de commande, (W fig. 4) débrancher le câble (Y fig. 4) et dévisser les vis.

Pour intervenir sur la carte de commande (Z fig. 4), débrancher les câbles (C, Y, F et P fig. 4) et dévisser les vis.

Le produit est équipé de deux résistances à sec (qui ne sont pas en contact direct avec l'eau). Elles peuvent donc être remplacées sans vider l'appareil. Pour intervenir sur une résistance qui ne fonctionne pas, et définie comme telle grâce à un testeur, il faudra débrancher le câble (X fig. 5) et dévisser la vis (V fig. 5). Enlever la résistance endommagée et la remplacer.

Lors de la phase de remontage, attention à bien replacer les composants dans leur position de départ.

Pour intervenir sur l'anode, qui se trouve sur la bride, vider l'appareil et dévisser les 5 boulons (C fig. 6) et retirer la bride (F fig. 6). Lors de la phase de remontage, attention à bien replacer l'anode, les joints, la bride dans leur position de départ (fig. 7). Il est conseillé de changer le joint de la bride lors de chaque démontage de la bride (Z fig. 7).

N'utilisez que des pièces détachées originales

Entretiens périodiques

Il faut remplacer l'anode en magnésium (N fig. 7) tous les deux ans. Pour le retirer, il faut déposer la bride et la dévisser à partir du support.

Il est conseillé de rincer l'appareil après chaque entretien ordinaire ou extraordinaire.

Dispositif de protection contre les surpressions

Il faut faire fonctionner le dispositif de protection contre les surpressions à intervalle régulier (tous les mois) pour éliminer les dépôts de calcaire et vérifier qu'il n'est pas bloqué.

NORMES D'UTILISATION POUR L'USAGER



ATTENTION ! Suivez scrupuleusement les recommandations générales et les normes de sécurité énumérées au début du texte et conformez-vous à ce qui est indiqué

Recommandations pour l'utilisateur

- Evitez de placer sous le chauffe-eau tout objet et/ou appareil risquant d'être endommagé en cas de fuite d'eau.
 - En cas d'utilisation prolongée du chauffe-eau, il faut :
 - > couper l'alimentation électrique de l'appareil en amenant l'interrupteur extérieur sur la position "OFF";
 - > fermer les robinets du circuit hydraulique.
 - L'eau chaude qui sort des robinets de puisage à plus de 50°C peut provoquer des brûlures immédiates parfois très graves. Les enfants, les handicapés et les personnes âgées sont à plus grand risque de brûlures.
- Interdiction pour l'utilisateur d'effectuer toute opération d'entretien courant et extraordinaire de l'appareil. En cas de remplacement du câble d'alimentation électrique, consulter un personnel qualifié. Pour nettoyer les surfaces extérieures, il faut utiliser un chiffon humide imbibé d'eau savonneuse.

Reset/Diagnostic

Dès qu'une des pannes suivantes se produit, l'appareil passe en état d'erreur et toutes les LEDS du tableau de commande clignotent simultanément.

Reset : pour effectuer un reset de l'appareil, éteindre et rallumer l'appareil en appuyant sur la touche  (A fig. 3). Si la cause de la panne a disparu au moment du reset, l'appareil recommence à fonctionner normalement. Dans le cas contraire, toutes les LEDS recommencent à clignoter et il est nécessaire de demander l'intervention du service après-vente.

Diagnostic : pour activer la fonction de diagnostic, appuyer sur la touche  (A fig. 3) pendant 5 secondes.

L'indication du type de panne est affichée à l'aide des 5 LEDS (Réf. 1 → 5 fig. 3) comme indiqué dans le schéma suivant:

LED réf. 1 – Panne interne de la carte;

LED réf. 2 – Panne de l'anode (dans les modèles équipés d'anode active);

LED réf. 3 – Sondes de température NTC 1/NTC 2 endommagées (ouvertes ou en court-circuit);

LED réf. 5 – Surchauffe de l'eau relevée par un capteur;

LEDS réf. 4 et 5 – Surchauffe générale (panne de la carte);

LEDS réf. 3 et 5 – Erreur différentielle des sondes;

LEDS réf. 3, 4 et 5 – Fonctionnement sans eau.

Pour quitter la fonction de diagnostic, appuyer sur la touche  (A fig. 3) ou attendre 25 sec.

En cas de rupture de l'une des résistances, le LED  (B fig. 3) clignote. Le produit continue de fonctionner grâce à l'autre corps chauffant. Le LED s'éteint après que la résistance a été remplacée.

Fonction anti-légionelles

La fonction anti-légionelles (non active par défaut) prévoit un cycle de chauffage de l'eau à une température de 70°C afin d'effectuer une désinfection thermique contre la prolifération bactériologique.

Le premier cycle s'active 3 jours après la mise en fonction de l'appareil. Les cycles suivants sont effectués tous les 30 jours (si pendant cette période l'eau n'a pas atteint la température de 70°C au moins une fois). La fonction anti-légionelles est désactivée lorsque l'appareil n'est pas en fonction. En cas d'arrêt de l'appareil pendant le cycle anti-légionelles, l'appareil s'éteint et la fonction est désactivée. À la fin de chaque cycle, la température d'utilisation redescend à la température sélectionnée préalablement par l'utilisateur.

L'activation du cycle anti-légionelles est affichée comme une simple sélection de la température à 70°C.

Pour désactiver de façon définitive la fonction anti-légionelles, appuyer simultanément sur les touches "ECO" et "+" pendant 4 secondes. Pour signaler que la désactivation a eu lieu, LED 40°C clignote rapidement pendant 4 sec.

Pour rétablir la fonction anti-légionelles, répéter l'opération décrite ci-dessous. Pour signaler que le rétablissement a eu lieu, LED 70°C clignote rapidement pendant 4 sec.

Réglage de la température et activation des fonctions de l'appareil

Pour allumer l'appareil appuyer sur la touche  (A fig. 3). Sélectionner la température souhaitée: choisir un niveau compris entre 40°C et 80°C en utilisant les touches "+" et "-". Pendant la phase de chauffage de l'eau, les LEDS (Réf. 1 → 5 fig. 3) correspondant à la température atteinte par l'eau sont allumées au fixe; les LEDS suivantes, jusqu'à la température sélectionnée, clignotent progressivement.

Si la température descend, par exemple suite à un puisage d'eau, le chauffage se rétablit automatiquement et les LEDS comprises entre la dernière allumée au fixe et celle relative à la température sélectionnée recommencent à clignoter progressivement.

Lors de sa première mise en marche, l'appareil se place sur la température de 70°C. Après chaque coupure de courant ou quand l'appareil est éteint à l'aide du bouton  (A fig. 3), c'est la dernière température sélectionnée qui reste mémorisée. Pendant la phase de chauffage le fonctionnement peut être légèrement bruyant à cause de l'opération de chauffage de l'eau.

La lampe témoin reste allumée pendant la phase de réchauffement.

Fonction ECO

La fonction «ECO» prévoit un logiciel d'auto-apprentissage des consommations de l'utilisateur qui permet de limiter fortement les déperditions thermiques et d'assurer une économie d'énergie importante.

Le mode de fonctionnement du logiciel «ECO» prévoit une première phase d'apprentissage de la durée d'une semaine, pendant laquelle l'appareil fonctionne à la température sélectionnée par l'utilisateur. Chaque jour cette température est réglée selon la consommation d'énergie de l'appareil afin d'optimiser l'économie d'énergie. À la fin de la semaine d'apprentissage, le logiciel «ECO» active le chauffage de l'eau respectant l'horaire et la quantité fixée automatiquement par l'appareil même selon les consommations de l'utilisateur. Pendant les périodes de la journée qui ne prévoient pas de puisages, l'appareil assure en tout cas une réserve d'eau chaude.

Pour activer la fonction «ECO», appuyer sur la touche correspondante de couleur verte qui s'allume.

Lors de l'activation de la fonction «ECO», la sélection manuelle de la température est désactivée.

Pour augmenter ou réduire la température, il est nécessaire de désactiver la fonction «ECO» en appuyant sur la même touche qui s'éteint. En éteignant et rallumant la fonction «ECO» ou l'appareil, cette fonction se remet en marche et procède à la phase d'apprentissage des consommations.

Afin d'assurer un fonctionnement correct de la fonction ECO, il est conseillé de ne pas débrancher l'appareil du secteur.

RENSEIGNEMENTS UTILES

Si l'eau en sortie est froide

Faire vérifier:

- la présence de tension au bornier;
- la carte électronique;
- les éléments chauffants de la résistance.

Si l'eau est bouillante (vapeur sortant des robinets)

Coupez l'alimentation électrique de l'appareil et faites contrôler:

- la carte électronique;
- le niveau d'entartrage de la cuve et des composants. .

Débit d'eau chaude insuffisant

Faire vérifier:

- la pression de réseau de l'eau;
- l'état du déflecteur (brise-jet) du tuyau d'entrée de l'eau froide;
- l'état du tuyau de puisage de l'eau chaude;
- les composants électriques.

Fuite d'eau du dispositif de protection contre les surpressions

La présence d'un suintement d'eau du dispositif est tout à fait normal pendant la phase de chauffage. Pour éviter cet inconvénient, installez un vase d'expansion sur l'installation de départ.

Si la fuite persiste au-delà de la période de chauffage, faites contrôler :

- le réglage du dispositif;
- la pression de réseau de l'eau;

Attention : Ne bouchez jamais le trou d'évacuation du dispositif !

NE TENTEZ JAMAIS DE REPARER L'APPAREIL VOUS-MEMES, FAITES TOUJOURS APPEL A UN TECHNICIEN QUALIFIE.

Les données et caractéristiques détaillées ci-dessus n'engagent pas la Société Constructrice qui se réserve le droit, sans obligation de préavis ou de substitution, d'apporter toutes les modifications qu'elle retient opportunes.

Ce produit est conforme à la Directive RoHS 2 2011/65/EU - REACH 1907/2006/EC.



Ce produit est conforme à la directive WEEE 2012/19/EU.

Le symbole "poubelle barré" reporté sur l'appareil indique que le produit, en fin de vie, devant être traité séparément des déchets domestiques, doit être rapporté dans un centre de tri des déchets pour les appareils électriques et électroniques ou alors rapporté au revendeur, le jour de l'achat d'un nouvel appareil équivalent.

L'utilisateur doit s'assurer que l'appareil en fin de vie soit déposé dans un centre de collecte appropriée. Le tri sélectif, permettant le recyclage de l'appareil en fin de vie, le traitement de celui-ci et l'évacuation respectueux de l'environnement, contribue à éviter les éventuels effets négatifs sur l'environnement, sur la santé et favorise le recyclage des matières qui composent le produit. Pour en savoir plus sur les centres de collectes des déchets existants, adressez vous au service locale de collecte des déchets, ou auprès du magasin dans lequel vous avez effectué l'achat de votre appareil.



INSTRUCCIONES GENERALES DE SEGURIDAD

ATENCIÓN!















1. El presente manual es una parte integrante y esencial del producto. Se debe conservar con cuidado y deberá acompañar siempre al aparato aún en el caso de cederlo a otro propietario o usuario y/o transferirlo a otra instalación.
2. Lea atentamente las instrucciones y las recomendaciones contenidas en el presente manual porque suministran importantes indicaciones referidas a la seguridad de la instalación, el uso y el mantenimiento.
3. La instalación y la primera puesta en servicio del aparato deben ser realizados por personal profesionalmente cualificado, en conformidad con las normas nacionales de instalación vigentes sobre instalación y con las eventuales prescripciones de las autoridades locales y de entes responsables de la salud pública. En cualquier caso, antes de acceder a los bornes se deben desconectar todos los circuitos de alimentación.
4. **Está prohibido** el uso de este aparato con finalidades diferentes a las especificadas. El fabricante no se considera responsable por eventuales daños derivados de usos impropios, incorrectos e irracionales o por no respetar las instrucciones contenidas en este manual.
5. Está prohibido quitar tapas y hacer operaciones de mantenimiento y/o conexiones eléctricas a personal no cualificado
6. Una incorrecta instalación puede causar daños a personas, animales o cosas de los cuales el fabricante no es responsable.
7. Los elementos que componen el embalaje (grapas, bolsas de plástico, poliestireno expandido, etc.) no se deben dejar al alcance de los niños ya que constituyen una fuente de peligro.
8. El aparato puede ser utilizado por niños de edad no inferior a 8 años o por personas con reducidas capacidades físicas, sensoriales o mentales o carentes de experiencia o del conocimiento necesario, siempre que estén bajo vigilancia o bien que las mismas hayan recibido instrucciones relativas al uso seguro del aparato y a la comprensión de los peligros relativos. No deje que los niños jueguen con el aparato. La limpieza y el mantenimiento que puede realizar el usuario no debe ser realizada por niños sin vigilancia.
9. **Está prohibido** tocar el aparato si está descalzo o con partes del cuerpo mojadas.
10. Las reparaciones deben ser realizadas solamente por personal especializado utilizando exclusivamente repuestos originales. No respetar cuanto mencionado arriba, puede afectar la seguridad del aparato y eximir de toda responsabilidad al fabricante.

11. La temperatura del agua caliente está regulada por un termostato que también funciona como dispositivo de seguridad reactivable para evitar peligrosos incrementos de temperatura.
12. La conexión eléctrica se debe realizar como se indica en el párrafo correspondiente.
13. Si el aparato posee el cable de alimentación, en caso que sea necesario reemplazarlo, contactar con un centro de asistencia autorizado o con personal profesionalmente cualificado.
14. Una incorrecta instalación puede causar daños a personas, animales o cosas de los cuales el fabricante no es responsable.
15. Es obligatorio ajustar al tubo de entrada del agua del aparato una válvula de seguridad. El dispositivo debe respetar la norma EN 1487:2000, presión máxima 0,7 MPa (7 bar) y debe poseer, por lo menos: una llave de interceptación, una válvula de retención, un dispositivo de control de la válvula de retención, una válvula de seguridad, un dispositivo de interrupción de la carga hidráulica.
16. El dispositivo contra las sobrepresiones, si se suministra junto con el aparato, no debe forzarse y debe ser cambiado por otros idóneos si no está en conformidad con las normas y leyes vigentes.
17. El dispositivo contra las sobrepresiones debe hacerse funcionar periódicamente para comprobar que no esté bloqueado y para quitar posibles depósitos calcáreos.
18. El goteo del dispositivo contra sobrepresiones es normal durante la fase de calentamiento; por este motivo, es necesario conectar la descarga (siempre dejada abierta a la atmósfera) con un tubo de drenaje instalado en pendiente continua hacia abajo y en un lugar en el que no haya hielo.
19. Si el aparato debe permanecer inutilizado en un ambiente en el que puede producirse hielo, es indispensable vaciarlo. Cuando sea necesario, proceder al vaciado del aparato como se indica a continuación:
 - Desconectar el aparato de la red eléctrica
 - Cerrar la llave de interceptación, si está instalada, si no, la llave central de la instalación doméstica
 - Abrir el grifo de agua caliente (lavabo o bañera)
 - Abrir la llave colocada en la válvula de seguridad.
20. El agua caliente que sale con una temperatura mayor de 50°C de los grifos de uso común, puede causar inmediatamente serias quemaduras e incluso la muerte. Los niños, personas discapacitadas y ancianos están más expuestos al riesgo de quemaduras. Se aconseja utilizar una válvula mezcladora termostática que se enrosca en el termostato de salida del agua del aparato identificado con un collar de color rojo.
21. Cerca del aparato no debe haber ningún objeto inflamable.

Leyenda de los símbolos:

Símbolo	Significado
	No respetar la advertencia significa un riesgo de lesiones para las personas que, en determinadas ocasiones, pueden ser incluso mortales
	No respetar la advertencia significa un riesgo de daños para objetos, plantas o animales que, en determinadas ocasiones, pueden ser graves.
	Es obligación respetar las normas de seguridad generales y específicas del producto.

NORMAS DE SEGURIDAD GENERALES

Ref.	Advertencia	Riesgo	Simb.
1	No realizar operaciones que impliquen la apertura del aparato y que se extraiga de su instalación	Descargas eléctricas por la presencia de componentes bajo tensión. Lesiones personales por quemaduras debido a la presencia de componentes recalentados o heridas producidas por bordes y protuberancias cortantes	
2	No ponga en funcionamiento ni apague el aparato conectándolo o desconectándolo de la alimentación eléctrica	Descarga eléctrica por daño del cable, del enchufe o de la toma de corriente	
3	No dañar el cable de alimentación eléctrica	Descarga eléctrica por la presencia de cables pelados bajo tensión	
4	No dejar objetos sobre el aparato	Lesiones personales por la caída del objeto como consecuencia de las vibraciones	
		Daño del aparato o de los objetos que se encuentren debajo del mismo por la caída del objeto como consecuencia de las vibraciones	
5	No subirse al aparato	Lesiones personales por una caída desde el aparato	
		Daño del aparato o de los objetos que se encuentran debajo de él, por la caída del aparato como consecuencia de un desenganche de la fijación	
6	Antes de realizar operaciones de limpieza del aparato, apáguelo y desenchúfelo o desconecte el interruptor correspondiente	Electrocución por la presencia de componentes bajo tensión	
7	Instale el aparato en una pared sólida que no esté sometida a vibraciones	Caída del aparato debido a que las paredes ceden o ruido durante el funcionamiento	
8	Realice las conexiones eléctricas con conductores de sección adecuada	Incendio por recalentamiento debido al paso de corriente eléctrica en cables subdimensionados	
9	Restablezca todas las funciones de seguridad y control relacionadas con una intervención sobre el aparato y verifique su funcionamiento antes de volver a ponerlo en servicio	Daño o bloqueo del aparato por funcionamiento fuera de control	
10	Antes de manipular componentes que podrían contener agua caliente, vaciarlos activando los purgadores	Lesiones personales como quemaduras	
11	Realizar la desincrustación calcárea en los componentes respetando cuanto especificado en la "placa de seguridad" del producto usado, aireando el ambiente, utilizando prendas de protección, evitando mezclar productos diferentes y protegiendo el aparato y los objetos cercanos	Lesiones personales debidas al contacto de la piel o los ojos con sustancias ácidas o inhalación o ingestión de agentes químicos nocivos	
		Daño del aparato o de objetos cercanos por corrosión con sustancias ácidas	
12	No utilice insecticidas, disolventes o detergentes agresivos para la limpieza del aparato	Daño de las piezas de material plástico o pintadas	

CARACTERÍSTICAS TÉCNICAS

Para conocer las características técnicas consulte los datos de la placa (etiqueta colocada cerca de los tubos de entrada y salida de agua).

Modelo	50	80	100
Peso kg.	16	21	24

Este aparato está en conformidad con las prescripciones de la directiva LVD 2006/95/EC Low Voltage Directive - EMC 2004/08/EC electromagnetic Compatibility Directive.

NORMAS DE INSTALACIÓN (para el instalador)



¡ATENCIÓN! Seguir estrictamente las advertencias generales y las normas de seguridad indicadas al comienzo del texto, respetando obligatoriamente lo indicado en ellas.

La instalación y la puesta en funcionamiento del calentador de agua deben ser realizadas por personal habilitado en conformidad con las normas vigentes y con las eventuales prescripciones de las autoridades locales y de entes responsables de la salud pública.

El aparato sirve para calentar el agua a una temperatura inferior a la de ebullición. Éste debe conectarse a una red de abastecimiento de agua domiciliaria dimensionada en base a sus prestaciones y capacidades.

Antes de conectar el aparato es necesario:

- Controlar que las características (datos de la placa) satisfagan las necesidades del cliente.
- Verificar que la instalación sea conforme con el grado IP (protección para la penetración de fluidos) del aparato según las normas vigentes.
- Leer el contenido de la etiqueta del embalaje y de la placa de características.

Instalación del aparato

Este aparato ha sido proyectado para ser instalado exclusivamente en el interior de ambientes conformes con las normas vigentes y además requiere que se respeten las siguientes advertencias correspondientes a la presencia de:

- **Humedad:** no instalar el aparato en ambientes cerrados (no ventilados) y húmedos.
- **Hielo:** no instalar el aparato en ambientes donde es probable un descenso de temperatura a niveles críticos con el riesgo de formación de hielo.
- **Rayos solares:** no exponga el aparato directamente a los rayos solares, ni siquiera en presencia de vidrieras.
- **Polvo/vapores/gas:** no instale el aparato en ambientes particularmente agresivos como los que contienen vapores ácidos, polvos o están saturados de gas.
- **Descargas eléctricas:** no instale el aparato directamente en líneas eléctricas que no estén protegidas de oscilaciones de tensión.

En el caso de paredes realizadas con ladrillos o bloques huecos, tabiques de limitada firmeza o aún en paredes diferentes a las indicadas, es necesario siempre proceder a una verificación estática preliminar del sistema de soporte.

Los ganchos de fijación a la pared deben sostener un peso igual al triple del calentador de agua lleno.

Se aconsejan ganchos con un diámetro de 12 mm como mínimo.

Las normas locales pueden prever restricciones para la instalación en los cuartos de baño. Respete las distancias mínimas previstas por las normas vigentes.

El aparato (A fig. 1) se debe instalar lo más cerca posible de los puntos de utilización para disminuir las dispersiones de calor a lo largo de las tuberías.

Para facilitar las operaciones de mantenimiento, prevea un espacio de 50 cm. como mínimo, para acceder a las partes eléctricas.

CONEXIÓN HIDRÁULICA

Conectar la entrada y la salida del calentador con tubos o acoples resistentes, ya que debe soportar la presión de ejercicio y la temperatura del agua caliente que en general puede alcanzar y a veces superar los 80°C. Por lo tanto, no se aconseja el uso de materiales no resistentes a dichas temperaturas.

Enroscar en el tubo de entrada de agua del aparato, identificado por un collar de color azul, una junta en "T". En dicha unión enroscar, por una parte, una llave para el vaciado del calentador de agua (B fig. 2) maniobrable sólo con el uso de una herramienta, y por otra, el dispositivo para evitar sobrepresiones (A fig. 2).

¡ATENCIÓN! En los países que han aceptado la norma europea EN 1487:2000, el dispositivo para evitar sobrepresiones que se suministra con el producto, no es conforme con las normas nacionales. El dispositivo a norma debe tener una presión máxima de 0,7 MPa (7 bar) y debe poseer, por lo menos: una llave de interceptación, una válvula de retención, un dispositivo de control de la válvula de retención, una válvula de seguridad, un dispositivo de interrupción de la carga hidráulica.

La salida de descarga del dispositivo debe estar conectada a una tubería de descarga con un diámetro al menos igual al de la conexión del aparato, a través de un embudo que permita una distancia de aire de 20 mm. como mínimo con posibilidad de control visual para evitar que, cuando intervenga dicho dispositivo, se provoquen daños a personas, animales o cosas de los cuales el fabricante no es responsable. Mediante un tubo flexible, conecte la entrada del dispositivo contra sobrepresiones al tubo de agua fría de la red, utilizando, si es necesario, una llave de intercepción (D fig. 2). Además, en caso de apertura de la llave de vaciado, prever un tubo de descarga de agua aplicado en la salida (C fig. 2).

Al enroscar el dispositivo contra sobrepresiones, no forzarlo hasta el tope ni adulterarlo.

El goteo del dispositivo contra sobrepresiones es normal durante la fase de calentamiento; por este motivo, es necesario conectar la descarga (siempre dejada abierta a la atmósfera) con un tubo de drenaje instalado en pendiente continua hacia abajo y en un lugar en el que no haya hielo. Si la presión de la red fuera cercana a los valores de calibrado de la válvula, es necesario aplicar un reductor de presión lo más lejano posible del aparato.

Si se decide por la instalación de los grupos mezcladores (grifería o ducha), purgar las tuberías de las posibles impurezas que podrían dañarlas.

La vida útil del calentador de agua está condicionada por el buen funcionamiento del sistema de protección galvánico, por lo tanto, el aparato no se puede utilizar en presencia de aguas con una dureza permanente inferior a los 12°F.

En el caso de aguas con dureza particularmente elevada, en cambio, se producirá una notable y rápida formación calcárea dentro del aparato, con la consiguiente pérdida de eficiencia y daño de la resistencia eléctrica.

Conexión eléctrica

Antes de realizar cualquier tipo de intervención, desconectar el aparato de la red eléctrica utilizando el interruptor externo.

Para mayor seguridad, realice un cuidadoso control de la instalación eléctrica verificando su conformidad con las normas vigentes; el fabricante del aparato no se hace responsable por eventuales daños causados por la ausencia de conexión a tierra de la instalación o por anomalías en la alimentación eléctrica.

Verifique que la instalación sea adecuada para la potencia absorbida por el calentador de agua (consulte los datos de la placa) y que la sección de los cables para las conexiones eléctricas sea la correcta y conforme con las normas vigentes.

Está prohibido el uso de tomas múltiples, prolongadores o adaptadores.

Está prohibido utilizar los tubos de la instalación hidráulica, de calefacción o de gas para la conexión a tierra del aparato.

Si el aparato se suministra con un cable de alimentación, cuando se deba sustituir, es necesario utilizar un cable de las mismas características (tipo H05VV-F 3x1,5mm², 8,5 mm de diámetro). El cable de alimentación (tipo H05 VV-F 3x1,5 8,5 mm de diámetro) se debe introducir en el orificio correspondiente situado en la parte posterior del aparato y hacerlo deslizar hasta alcanzar el tablero de bornes (M fig. 4), por último, bloquear cada cable ajustando los tornillos correspondientes.

Para excluir el aparato de la red, se debe utilizar un interruptor bipolar que responda a las normas vigentes CEI-EN (apertura de los contactos de 3 mm por lo menos, mejor si posee fusibles).

La conexión a tierra del aparato es obligatoria y el cable de tierra (que debe ser de color amarillo-verde y más largo que los de las fases) se debe fijar al borne en correspondencia con el símbolo  (G fig. 4).

Bloquee el cable de alimentación en la tapa con el correspondiente sujetacables suministrado con el aparato.

Antes de ponerlo en funcionamiento, controlar que la tensión de la red sea conforme con el valor de la placa del aparato.

Si el aparato no se suministra con cable de alimentación, la modalidad de instalación puede ser una de las siguientes:

- Conexión a la red fija con tubo rígido (si el aparato no se suministra con sujetacable);
- Con cable flexible (tipo H05VV-F 3x1,5mm², 8,5 mm de diámetro), si el aparato se suministra con sujetacable.

Puesta en funcionamiento y prueba

Antes de alimentarla eléctricamente, llenar la caldera con el agua de la red.

Dicho llenado se realiza abriendo el grifo central de la instalación domiciliaria y el del agua caliente hasta que salga todo el aire de la caldera. Controle visualmente la existencia de posibles pérdidas de agua, incluso de la brida; si es necesario, ajuste con moderación.

Alimentar eléctricamente accionando el interruptor.

NORMAS DE MANTENIMIENTO (para personal autorizado)



¡ATENCIÓN! Seguir estrictamente las advertencias generales y las normas de seguridad indicadas al comienzo del texto, respetando obligatoriamente lo indicado en ellas.

Todas las intervenciones y las operaciones de mantenimiento deben ser realizadas por personal habilitado (que posean los requisitos indicados en las normas vigentes en la materia).

De todos modos, antes de solicitar la intervención del Servicio de Asistencia Técnica debido a una sospecha de avería, verifique que el problema de funcionamiento no dependa de otras causas como, por ejemplo, falta temporal de agua o de energía eléctrica.

Vaciado del aparato

Si el aparato debe permanecer inutilizado en un ambiente en el que puede producirse hielo, es indispensable vaciarlo. Cuando sea necesario, proceder al vaciado del aparato como se indica a continuación:

- Desconectar el aparato de la red eléctrica;
- Cerrar la llave de interceptación (D fig. 2), si está instalada, si no, la llave central de la instalación doméstica
- Abrir el grifo de agua caliente (lavabo o bañera)
- Abrir el grifo (B fig. 2).

Eventuales sustituciones de piezas



¡ATENCIÓN! Desconectar el aparato de la red eléctrica antes de cada intervención en el producto.

Quitando la tapa se puede intervenir sobre las partes eléctricas.

Para intervenir en la varilla porta sensores (K fig. 4) es necesario desconectar el cable (F fig. 4) de la tarjeta electrónica y deslizarla de su sede teniendo cuidado de no flexionarla excesivamente.

Para intervenir en el panel de mando (W fig. 4) desconectar el cable (Y fig. 4) y aflojar los tornillos.

Para intervenir en el panel de mando (Z fig. 4) desconectar los cables (C, Y, F y P fig. 4) y aflojar los tornillos.

El producto está equipado con dos resistencias en seco (no en contacto directo con el agua) y por lo tanto, se puede sustituir sin necesidad de vaciar el aparato. Para intervenir en la resistencia que no funciona identificada mediante el uso de un tester, es necesario desconectar el cable (X fig. 5) y aflojar el tornillo (V fig. 5). Quitar la resistencia dañada de su asiento y cambiarla.

Durante la fase de nuevo montaje, prestar atención para que las posiciones de todos los componentes de la original.

Para intervenir en el ánodo, que está montado sobre la brida, primero es necesario vaciar el aparato, aflojar los 5 bulones (C fig. 6) y quitar la brida (F fig. 6). Durante la fase de nuevo montaje, prestar atención para que la posición del ánodo y de la guarnición brida sean las originales (fig. 7). Cada vez que se quita, es aconsejable sustituir la junta de la brida (Z fig. 7).

Utilice sólo repuestos originales

Mantenimiento periódico

El Ánodo de magnesio (N fig. 7) se debe sustituir cada dos años. Para sustituirlo, es necesario desmontar la brida y desenroscarlo del estribo de soporte.

Se aconseja enjuagar el aparato después de cada intervención de mantenimiento ordinario y extraordinario. Utilizar sólo repuestos originales de centros de asistencia autorizados por el fabricante.

Dispositivo contro le sovrappressioni

El dispositivo para evitar sobrepresiones se debe hacer funcionar regularmente (todos los meses) para eliminar los depósitos calcáreos y para verificar que no esté bloqueado.

NORMAS DE USO PARA EL USUARIO



¡ATENCIÓN! Seguir estrictamente las advertencias generales y las normas de seguridad indicadas al comienzo del texto, respetando obligatoriamente lo indicado en ellas.

Recomendaciones para el usuario

- Evitar colocar debajo del calentador de agua cualquier objeto y/o aparato que pueda ser dañado por una posible pérdida de agua.

- En el caso de no utilizar el agua por un tiempo prolongado, es necesario:

- > desconectar el aparato de la alimentación eléctrica llevando el interruptor externo a la posición "OFF";
- > cerrar los grifos del circuito hidráulico.

- El agua caliente, con una temperatura mayor de 50°C en los grifos de uso común, puede causar inmediatamente serias quemaduras. Los niños, discapacitados y ancianos están más expuestos al riesgo de quemaduras.

Está prohibido al usuario realizar operaciones de mantenimiento ordinario y extraordinario en el aparato.

Cuando se deba sustituir el cable de alimentación eléctrica, llamar al personal especializado.

Para la limpieza de las partes externas es necesario utilizar un paño húmedo embebido en agua con jabón.

Reset/Diagnóstico

En el momento en el cual se produce una de las averías descritas abajo, el aparato entra en estado de error y todos los led del panel de mando parpadean simultáneamente.

Reset: para realizar el reset del aparato apagar y volver a encender el producto mediante el botón  (A fig. 3). Si en el momento de la reactivación, la causa de la avería desapareció, el aparato reanudará el funcionamiento regularmente. En caso contrario, todos los led vuelven a parpadear y es necesario solicitar la intervención de la asistencia técnica.

Diagnóstico: para activar el diagnóstico presionar durante 5 segundos el botón  (A fig. 3).

La indicación del tipo de avería es señalada por los 5 led (Ref. 1➔5 fig. 3) según el siguiente esquema:

Led ref. 1 – Avería interna de la tarjeta

Led ref. 2 – Avería del ánodo (en los modelos dotados de ánodo activo)

Led ref. 3 – Sondas de temperatura NTC 1/NTC 2 rotas (abiertas o en cortocircuito)

Led ref. 5 – Sobretemperatura agua detectada por cada sensor

Led ref. 4 y 5 – Sobretemperatura general (avería de la tarjeta)

Led ref. 3 y 5 – Error diferencial sondas

Led ref. 3, 4 y 5 – Funcionamiento sin agua

Para salir del diagnóstico presionar el botón  (A fig. 3) o bien esperar 25 seg.

En el momento en el cual se comprueba la rotura de una de las dos resistencias, el led  (B fig. 3) comienza a parpadear.

El producto sigue funcionando con otro elemento calentador. El led de apagará sólo después del cambio de la resistencia averiada.

Función Antilegionela

La función antilegionela (no activada por defecto) consiste en un ciclo de calentamiento del agua a 70°C de modo que permita realizar una acción de desinfección contra dichas bacterias.

El primer ciclo comienza después de 3 días del encendido del producto. Los ciclos siguientes se realizan cada 30 días (si en el período el agua no ha alcanzado por lo menos una vez los 70°C). Cuando el producto está apagado, la función antilegionela está desactivada. Si el aparato se apaga durante el ciclo antilegionela, el producto se apaga y la función se desactiva. Al finalizar cada ciclo, la temperatura de uso vuelve a la temperatura antes programada por el usuario.

La activación del ciclo antilegionela se visualiza como una programación normal de la temperatura a 70°C.

Para desactivar de modo permanente la función antilegionela, mantener presionados al mismo tiempo los botones "ECO" y "+" por 4 seg.; como confirmación que se ha desactivado el led 40°C parpadeará rápidamente durante 4 seg.

Para reactivar la función antilegionela, repetir la operación arriba descrita, como confirmación que se ha producido la reactivación, el led 70°C parpadeará rápidamente durante 4 seg.

Regulación de la temperatura y activación de las funciones del aparato

Para encender el aparato presionar el botón  (A fig. 3). Programar la temperatura deseada eligiendo un nivel entre 40°C y 80°C, usando los pulsadores "+" y "-". Durante la fase de calentamiento, los led (Ref. 1➔5 fig. 3) relativos a la temperatura alcanzada por el agua, están encendidos fijos, los siguientes, hasta la temperatura programada, parpadean progresivamente.

Si la temperatura desciende, por ejemplo, después que ha salido agua, el calentamiento se reactiva automáticamente y los led comprendidos entre el último encendido fijo y aquel relativo a la temperatura programada comienzan a parpadear progresivamente.

La primera vez que se enciende, el producto pasa a la temperatura 70°C.

Después de cada interrupción de energía eléctrica, o si el producto se apaga utilizando el botón  (A fig. 3), permanece memorizada la última temperatura fijada.

Durante la fase de calentamiento es posible comprobar un ruido leve debido al calentamiento del agua.

La lámpara piloto queda encendida sólo durante la fase de calentamiento.

Función ECO

La función "ECO" consiste en un software de autoaprendizaje de los consumos del usuario que permite minimizar las dispersiones térmicas y maximizar el ahorro energético.

El funcionamiento del software "ECO" consiste en un primer período de aprendizaje de una semana, en la cual el producto comienza a funcionar a la temperatura programada por el usuario adaptándola cada día a sus necesidades energéticas para mejorar el ahorro. Al finalizar la semana de aprendizaje, el software "ECO" activa el calentamiento del agua en los tiempos y en la cantidad establecida automáticamente por el producto, siguiendo los consumos del usuario. En los períodos del día en los cuales no se prevé el uso del agua, el producto garantiza, de todos modos, una reserva de agua caliente.

Para activar la función "ECO" presionar el respectivo botón que se enciende de color verde.

Con la función "ECO" activa, la elección manual de la temperatura queda desactivada. Si se desea aumentar o disminuir la temperatura es necesario desactivar la función "ECO" presionando el mismo botón que se apaga. Si la

función "ECO" o el producto se apagan y luego encienden, la función recomienza con el período de aprendizaje de los consumos.

Para asegurarse un correcto funcionamiento de la ECO, se aconseja no desconectar el producto de la red eléctrica.

NOTICIAS ÚTILES

Si el agua a la salida está fría

Controlar:

- La existencia de tensión en el tablero de bornes;
- La placa electrónica;
- Los elementos calentadores de la resistencia.

Si el agua hierve (producción de vapor en los grifos)

Interrumpir la alimentación eléctrica del aparato y controlar:

- La placa electrónica;
- El nivel de incrustación de la caldera y de los componentes.

Suministro insuficiente de agua caliente

Controlar:

- La presión del agua de red;
- el estado del deflector (rompechorro) del tubo de entrada de agua fría;
- El estado del tubo de consumo de agua caliente;
- Los componentes electrónicos.

Escape de agua del dispositivo contra las sobrepresiones

Un goteo de agua del dispositivo se puede considerar normal durante la fase de calentamiento. Si se desea evitar dicho goteo, es necesario instalar un depósito de expansión en la instalación de envío.

Si el escape continúa cuando no hay calentamiento, controlar:

- El calibrado del dispositivo;
- La presión del agua de red.

Atención: ¡Nunca obstruir el orificio de evacuación del dispositivo!

NUNCA INTENTAR REPARAR EL APARATO, SIEMPRE LLAMAR AL PERSONAL ESPECIALIZADO.

Los datos y las características indicadas, no obligan a la Empresa fabricante, que se reserva el derecho de aportar todas las modificaciones consideradas necesarias sin obligación de preaviso o de sustitución.

Este producto está en conformidad con la Directiva RoHS 2 2011/65/EU - REACH 1907/2006/EC.



Este producto está en conformidad con la Directiva WEEE 2012/19/EU.

El símbolo del cesto cruzado reproducido en el aparato indica que el producto, al final de su vida útil, teniendo que ser tratado por separado de los residuos domésticos, debe entregarse a un centro de recogida diferenciada para aparatos eléctricos y electrónicos o bien entregarlo al revendedor en el momento de la compra de un aparato equivalente.

El usuario es responsable de entregar el aparato al final de su vida útil a las estructuras idóneas para su recolección. La debida recogida selectiva para enviar el aparato al reciclado, al tratamiento o al desguace compatible con el medioambiente contribuye a evitar posibles efectos negativos al medioambiente y a la salud y favorece el reciclado de los materiales de los que se compone el producto.

Para mayor información relativa a los sistemas de recogida disponibles, dirigirse al servicio local de eliminación de residuos o a la tienda en la cual se ha realizado la compra.

INSTRUÇÕES GERAIS DE SEGURANÇA



ATENÇÃO!

- 1. O presente manual constitui parte integrante e essencial do produto. Deve ser guardado com cuidado e deve sempre acompanhar o aparelho, mesmo em caso de cessão a outro proprietário ou utilizador e/ou transferência para outro sistema.**
- 2. Ler atentamente as instruções e avisos contidos no presente manual, pois fornecem indicações importantes sobre a segurança de instalação, uso e manutenção.**
- A instalação e a primeira colocação em serviço do aparelho devem ser efetuadas por pessoal profissionalmente qualificado, em conformidade com as normas nacionais de instalação em vigor e eventuais indicações das autoridades locais e entidades de saúde pública. Em qualquer caso, antes de acessar os terminais, todos os circuitos de alimentação devem ser desligados.
- 4. É proibida a utilização desse aparelho para fins diferentes dos especificados. A empresa fabricante não pode ser responsabilizada por eventuais danos derivados de usos impróprios, errados e irracionais ou por incumprimento das instruções presentes nesse manual.**
- 5. É proibido remover tampas e realizar operações de manutenção e/ou conexões elétricas por parte de pessoal não qualificado.**
- 6. Uma instalação errada pode causar danos a pessoas, animais e coisas pelos quais a empresa fabricante não é responsável.**
- 7. Os elementos de embalagem (grampos, sacos de plástico, poliestireno expandido, etc.) não devem ser deixados ao alcance das crianças, pois constituem fonte de perigo.**
- 8. O aparelho pode ser usado por crianças de idade não inferior a 8 anos e por pessoas com reduzidas capacidades físicas, sensoriais ou mentais, sem experiência ou sem os conhecimentos necessários, desde que sob vigilância ou depois de receberem instruções relativas ao uso seguro do aparelho e à compreensão dos perigos inerentes ao mesmo. As crianças não devem brincar com o aparelho. A limpeza e manutenção destinada a ser efetuada pelo usuário não deve ser efetuada por crianças sem vigilância.**
- 9. É proibido tocar no aparelho com os pés descalços ou com partes do corpo molhadas.**
- 10. Eventuais reparações devem ser efetuadas apenas por pessoal qualificado usando exclusivamente peças de substituição originais. O incumprimento desses avisos pode comprometer a segurança e fazer decair as responsabilidades do fabricante.**
- 11. A temperatura da água quente é regulada por um termóstato**















de funcionamento que tem também a função de dispositivo de segurança, para evitar perigosos aumentos de temperatura.

12. A conexão elétrica deve ser realizada tal como indicado no respetivo parágrafo.
13. Se o aparelho tiver um cabo de alimentação, em caso de substituição do mesmo, contatar um centro de assistência autorizado ou pessoal profissionalmente qualificado.
14. Uma instalação errada pode causar danos a pessoas, animais e coisas pelos quais a empresa fabricante não é responsável.
15. É obrigatório apertar ao tubo de entrada da água do aparelho uma válvula de segurança. O dispositivo deve respeitar a EN 1487:2000, pressão máxima de 0,7 MPa (7 bar) e incluir pelo menos: uma torneira de interceptação, uma válvula de retenção, um dispositivo de controle da válvula de retenção, uma válvula de segurança, um dispositivo de interrupção de carga hidráulica.
16. O dispositivo contra sobrepressões, caso seja fornecido junto com o aparelho, não deve ser adulterado e deve ser substituído por outro dispositivo adequado caso não esteja em conformidade com as normas e leis em vigor.
17. O dispositivo contra sobrepressões deve ser colocado para funcionar periodicamente para verificar se não está bloqueado e para remover eventuais depósitos de calcário.
18. Um gotejamento do dispositivo contra sobrepressões é normal na fase de aquecimento; por esse motivo, é necessário conectar a descarga, que deve ser deixada sempre aberta à atmosfera, com um tubo de drenagem instalado em inclinação contínua para baixo e em um local sem gelo.
19. É indispensável esvaziar o aparelho caso este fique inutilizado em um local sujeito a gelo.
Se necessário, esvaziar o aparelho tal como se segue:
 - desconectar o aparelho da rede elétrica permanentemente;
 - fechar a torneira de interceptação, se instalada, caso contrário, a torneira central do sistema doméstico;
 - abrir a torneira de água quente (lavatório ou banheira);
 - abrir a torneira situada na válvula de segurança.
20. A água quente fornecida com uma temperatura superior a 50 °C às torneiras de uso pode causar imediatamente graves queimaduras. Crianças, pessoas com deficiência e idosos estão mais expostos a este risco. É aconselhável o uso de uma válvula de mistura termostática a apertar no tubo de saída da água do aparelho marcado pelo colar vermelho.
21. Não deve existir nenhum objeto inflamável junto ao aparelho.

Legenda de símbolos:

Símbolo	Significado
	Não respeitar as advertências representa um risco de danos personais , que em determinadas circunstâncias podem mesmo ser mortais.
	Não respeitar as advertências representa um risco de danos materiais , que em determinadas circunstâncias podem ser muito graves.
	É obrigatório acatar todas as normas de segurança gerais e específicas do aparelho.

NORMAS DE SEGURANÇA

Ref.	Advertência	Risco	Símb.
1	Não efectuar operações que impliquem a abertura do aparelho e a desmontagem da instalação.	Electrocução por presença de componentes em carga. Danos pessoais por queimaduras devidas à presença de componentes a alta temperatura ou por feridas devidas a arestas ou protuberâncias cortantes.	
2	Não pôr a funcionar o aparelho ou apagá-lo ligando ou desligando o cabo de alimentação eléctrica.	Electrocução por danos produzidos no cabo, na ficha ou na tomada.	
3	Não danificar o cabo de alimentação eléctrica.	Electrocução por presença de cabos em carga desprotegidos.	
4	Não deixar objectos em cima do aparelho.	A queda do objecto, provocada pelas vibrações de funcionamento do aparelho, pode provocar danos pessoais.	
		A queda do objecto, provocada pelas vibrações de funcionamento do aparelho, pode provocar danos ao próprio aparelho ou a quaisquer objectos que se encontrem abaixo.	
5	Não subir para cima do aparelho.	Lesões pessoais pela queda do aparelho.	
		A queda do aparelho, provocada pelo colapso das fixações, pode provocar danos ao próprio aparelho ou a quaisquer objectos que se encontrem abaixo.	
6	Não realizar operações de limpeza do aparelho sem primeiro o ter apagado e desligado ou sem ter desligado o interruptor.	Electrocução por presença de componentes em carga.	
7	Instalar o aparelho numa parede sólida, não sujeita a vibrações.	Ruído durante o funcionamento.	
8	Efectuar as ligações eléctricas com condutores de secção adequada.	Incêndio por sobreaquecimento devido à passagem de corrente eléctrica por cabos com dimensões inferiores às requeridas.	
9	Restabelecer todas as funções de segurança e controlo relacionadas com uma intervenção no aparelho e comprovar que funciona antes de o voltar a pôr a funcionar.	Danos ou bloqueio do aparelho por funcionamento fora de controlo.	
10	Antes de manipular componentes que possam conter água quente, esvaziá-los activando possíveis purgas.	Danos pessoais por queimaduras.	
11	Efectuar a desincrustação do calcário nos componentes respeitando as indicações de segurança do produto usado, arejando o ambiente, utilizando vestuário de protecção, evitando a mistura de produtos diferentes, protegendo o aparelho e os objectos próximos.	Danos pessoais devido ao contacto da pele ou dos olhos com substâncias ácidas, por inalação ou ingestão de agentes químicos nocivos.	
		Danos no aparelho ou em objectos próximos devido à acção corrosiva de substâncias ácidas.	
12	Não utilizar insecticidas, dissolventes ou detergentes agressivos para a limpeza do aparelho.	Danos das partes de plástico ou envernizadas.	

CARACTERÍSTICAS TÉCNICAS

Para consultar as características técnicas veja a placa de dados (etiqueta colocada perto dos tubos de entrada e saída de água).

Modelo	50	80	100
Peso kg.	16	21	24

Este aparelho cumpre as prescrições da directiva LVD 2006/95/EC Low Voltage Directive - EMC 2004/08/EC Electromagnetic Compatibility Directive.

NORMAS DE INSTALAÇÃO (para o instalador)



ATENÇÃO! Siga escrupulosamente as advertências gerais e as normas de segurança indicadas ao início do texto, acatando obrigatoriamente todas as indicações dadas.

A instalação e colocação em funcionamento do aparelho deverão ser efectuadas por pessoal capacitado segundo as normativas vigentes e de acordo com as possíveis prescrições das autoridades administrativas e sanitárias locais. O aparelho serve para aquecer a água a uma temperatura inferior àquela de ebulição.

Deve ser ligado a uma rede de adução de água para uso doméstico adequada às suas prestações e volume.

Antes de ligar o aparelho, deve-se:

- Controlar que as características (referir-se aos dados da placa) satisfaçam as necessidades do cliente.
- Verificar que a instalação seja conforme ao grau IP (protecção contra penetração por fluidos) do aparelho, em conformidade com as normas em vigor.
- Ler as informações escritas sobre a etiqueta da embalagem e sobre a placa das características.

Instalação do aparelho

Este aparelho foi projectado para ser instalado exclusivamente em locais em conformidade com as normas em vigor e requer, ademais, a observância dos avisos a seguir, relativos à presença de:

- **Humidade:** não instalar o aparelho em locais fechados (não arejados) e húmidos.
- **Gelo:** não instalar o aparelho em ambientes nos quais é provável o abaixamento da temperatura em níveis críticos com risco de formação de gelo.
- **Raios solares:** não expor o aparelho directamente aos raios solares, mesmo em presença de vidraças.
- **Pó/vapores/gases:** não instalar o aparelho em presença de ambientes especialmente agressivos, como vapores ácidos, pós ou saturados de gás.
- **Descargas eléctricas:** não instalar o aparelho directamente sobre as linhas eléctricas não protegidas contra oscilações de tensão.

Em caso de paredes realizadas com tijolos ou blocos furados, divisórias com estabilidade limitada ou, em todo caso, muros diversos daqueles indicados, deve-se proceder a uma verificação estática preliminar do sistema de suporte.

Os ganchos de suspensão à parede devem ser aptos a sustentar um peso três vezes superior ao do termoacumulador cheio d'água. Aconselham-se ganchos com um diâmetro mínimo de 12 mm.

As normas locais podem estabelecer restrições à instalação em casas de banho, pelo que se devem sempre respeitar as distâncias mínimas previstas pelas normativas aplicáveis.

Aconselha-se instalar o aparelho (A fig. 1) o mais perto possível dos pontos de uso para limitar a perda decalor ao longo das tubagens.

Para facilitar a manutenção do aparelho deve-se prever um espaço de pelo menos 50 cm para aceder às partes eléctricas.

LIGAÇÃO HIDRÁULICA

Ligue a entrada e a saída do aparelho com tubos e ligadores resistentes à pressão de funcionamento e à temperatura da água quente, que normalmente pode alcançar e superar os 80° C. Por isso não se aconselham materiais que não resistam às ditas temperaturas. Enrosque um racord em T no tubo de entrada de água do aparelho, marcado com um anel azul. No dito racord aparafuse numa parte uma torneira para o esvaziamento do aparelho (B fig. 2) manobrável apenas com o uso de um utensílio e pela outra a válvula de segurança (A fig.2). A válvula de segurança deve estar tarada para um máximo de 0,8 MPa (8 bar) e deve respeitar a normativa nacional em vigor.

ATENÇÃO. Para os países que adoptaram a Norma Europeia EN 1487:2000, a válvula de segurança, que possivelmente vem de fábrica com o aparelho, não respeita as normativas nacionais. O dispositivo normativo deve ter uma pressão máxima de 0,7 MPa (7 bar) e estar formado por: uma torneira de isolamento, uma válvula de retenção, um dispositivo de controlo da válvula de retenção, uma válvula de segurança e um dispositivo de interrupção de carga hidráulica.

A saída de evacuação da válvula deve estar ligada a um tubo de evacuação com um diâmetro mínimo igual ao da ligação do aparelho, através de um funil que permita uma distância de ar mínima de 20 mm com possibilidade de controlo visual para evitar que, em caso de uma intervenção na válvula, se provoquem danos pessoais e materiais, pelos quais o fabricante declinará toda e qualquer responsabilidade. Ligue mediante um tubo flexível a entrada da válvula de segurança ao tubo de água fria de rede utilizando, se for necessário, uma torneira de isolamento (D fig.2). Além disso, deve-se prever, em caso de abertura da torneira de esvaziamento, um tubo de evacuação de água aplicado à saída C fig.2.

Ao aparafusar a válvula de segurança não a force ou manipule.

O gotejamento da válvula de segurança é normal na fase de aquecimento. Por isso, é necessário ligar a saída, sempre aberta à atmosfera, com um tubo de drenagem instalado em pendente contínua para baixo e num lugar onde não se forme gelo. Se existir uma pressão de rede perto dos valores de calibragem da válvula, é necessário aplicar um redutor de pressão o mais longe possível do aparelho. Se decidir pela instalação de um grupo de tipo misturador (torneiras ou chuveiro) deve-se purgar as tubagens de possíveis impurezas que a poderiam danificar. A vida útil do aparelho está ligada ao bom funcionamento do sistema de protecção galvânico, pelo que o aparelho não pode ser utilizado em águas com dureza permanente inferior a 12°F. Se as águas tiverem uma dureza particularmente elevada, produzir-se-á uma notável e rápida formação de calcário no interior do aparelho, com a consequente perda de eficiência e danos na resistência eléctrica.

Ligação eléctrica

Antes de realizar qualquer operação, desligue o aparelho da rede eléctrica através do interruptor exterior.

Para maior segurança deve-se efectuar um cuidadoso controlo da instalação eléctrica, comprovando a sua conformidade com a normativa vigente, já que o fabricante não se responsabilizará por quaisquer danos causados pela ausência de ligação à terra da instalação ou por quaisquer anomalias na alimentação eléctrica.

Certifique-se de que a instalação seja a adequada para a potência máxima absorvida pelo aparelho (indicada nos dados da placa) e certifique-se de que a secção dos cabos para ligações eléctricas seja a adequada e conforme a normativa vigente.

É proibido o uso de tripas, extensões ou adaptadores. É proibido usar os tubos da instalação hidráulica, de aquecimento e de gás para a ligação à terra do aparelho.

Se o aparelho tiver cabo de alimentação, quando o tiver de substituir, deverá utilizar um cabo das mesmas características (tipo H05VV-F 3x1,5mm², diâmetro 8,5 mm). O cabo de alimentação (do tipo H05 V V-F 3x1,5 diâmetro 8,5 mm) deve ser introduzido no furo localizado na parte posterior do aparelho e feito correr até alcançar a placa de terminais (M fig.4), finalmente bloquear cada cabo apertando os parafusos correspondentes.

Para excluir o aparelho da rede, deve ser utilizado um interruptor bipolar correspondente às normas CEI-EN em vigor (abertura contactos de pelo menos 3 mm., melhor se equipado com fusíveis).

A ligação à terra do aparelho é obrigatório e o fio de terra (que deve ser na cor amarelo-verde e mais comprido dos fios das fases) deve ser fixado ao terminal em correspondência do símbolo  (G fig. 4).

Bloquear o cabo de alimentação sobre a tampa com o acessório específico fornecido em dotação.

Antes de colocar em funcionamento o aparelho, controlar que a tensão de rede esteja conforme ao valor da placa do aparelho.

Se o aparelho não estiver com o cabo de alimentação, as modalidades de instalação devem ser escolhidas entre as seguintes:

- ligação à rede fixa com um tubo rígido (se o aparelho não tiver fixador);
- com cabo flexível (tipo H05VV-F 3x1,5mm², diâmetro 8,5 mm), quando o aparelho tiver fixador de série.

Colocação em funcionamento e prova

Antes de ligar o aparelho à corrente, encha-o com água da rede. O enchimento é efectuado abrindo a torneira central da instalação doméstica e a da água quente até todo o ar ter sido expulso do aparelho. Comprove visualmente a existência de eventuais perdas de água incluindo na flange. Se for necessário, aperte-a ligeiramente. Ligue o aparelho à corrente, accionando o interruptor.

NORMAS DE MANUTENÇÃO (para pessoal autorizado)



ATENÇÃO. Siga escrupulosamente as advertências gerais e as normas de segurança enumeradas ao início do texto, acatando obrigatoriamente todas as indicações dadas.

Quaisquer intervenções e operações de manutenção deverão ser efectuadas por pessoal especializado (na posse dos requisitos solicitados pelas normas aplicáveis).

Antes de requerer a intervenção do Serviço de Assistência Técnica por uma possível avaria, certifique-se de que o problema de funcionamento não foi provocado por outras causas como, por exemplo, a falta temporal de água ou de energia eléctrica.

Esvaziamento do aparelho

É indispensável esvaziar o aparelho se este tiver de permanecer inactivo num local com risco de geada. Quando for necessário, efectue o esvaziamento do aparelho da seguinte forma:

- desligue o aparelho da rede eléctrica;
- se tiver uma torneira de isolamento instalada (D fig.2), feche-a; se não tiver, feche a torneira central da instalação doméstica;
- abra uma torneira de água quente (do lavatório ou da banheira);
- abra a torneira B (fig. 2).

Substituições de peças

ATENÇÃO! Desligar o aparelho da rede eléctrica antes de qualquer intervenção sobre o produto.

Removendo a calota, é possível intervir nas partes eléctricas.

Para intervir na haste porta-sensores (K fig. 4) é necessário desconectar o cabo (F fig. 4) da placa eletrónica e retirá-la do alojamento, prestando atenção para não dobrá-la em excessivo.

Para intervir no painel de comandos (W fig. 1), desligar o cabo (Y fig. 4) e desapertar os parafusos.

Para intervir na placa de potência (Z fig. 4), desligar os cabos (C, Y, F e P fig. 4) e desapertar os parafusos.

O produto está equipado com duas resistências a seco (não em contacto directo com a água), que podem ser substituídas sem esvaziar o aparelho. Para intervir na resistência que não funciona, identificada através de um tester, é necessário desligar o cabo (X fig. 5) e desapertar o parafuso (V fig. 5). Retirar a resistência danificada do alojamento e substituí-la.

Durante a fase de montagem, prestar atenção para que a posição de todos os componentes seja a original.

Para intervir no ânodo, montado no flange, é necessário esvaziar o aparelho, desapertar os 5 parafusos (C fig. 6) e retirar o flange (F fig. 6). Durante a fase de montagem, prestar atenção para que a posição do ânodo e do vedante do flange sejam as originais (fig. 7). Após cada remoção, é aconselhável substituir o vedante do flange (Z fig. 7).

Usar apenas peças de substituição originais

Manutenções periódicas

O ânodo de magnésio (N fig. 7) deve ser substituído a cada dois anos. Para substituí-lo, é necessário desmontar o flange e retirá-lo do suporte.

É aconselhável efectuar um enxágue do aparelho após cada intervenção de manutenção normal e extraordinária.

Válvula de segurança

O dispositivo contra os excessos de pressão deve ser posto em funcionamento com regularidade (a cada mês) para remover os depósitos calcários e para verificar que não esta presa.

NORMAS DE USO PARA O UTILIZADOR

ATENÇÃO. Siga escrupulosamente as advertências gerais e as normas de segurança indicadas ao início do texto, acatando obrigatoriamente todas as indicações dadas.

Recomendações para o utilizador

- Evite colocar por baixo do aparelho qualquer objecto que possa ser danificado por uma eventual perda de água.
 - Se o aparelho tiver deficar inactivo durante um período de tempo prolongado é necessário:
 - > desligar o aparelho da alimentação eléctrica colocando o interruptor externo na posição "OFF";
 - > fechar as torneiras do circuito hidráulico.
 - A água quente com uma temperatura acima dos 50°C nas torneiras de fornecimento pode causar de imediato sérias irritações ou graves queimaduras. As crianças, os doentes e os idosos estão mais expostos aos riscos de queimaduras. É proibido que o utilizador efectue a manutenção ordinária e extraordinária do aparelho.
- Em caso de substituição do cabo de alimentação eléctrica, recorrer a pessoal especializado.
Para a limpeza das partes externas, é necessário um pano húmido embebido em água com sabão.

Reset/Diagnóstico

No momento em que se verifica uma das falhas abaixo descritas, o aparelho entra em estado de fault e todos os indicadores luminosos do painel de controlo piscam simultaneamente.

Reset: para proceder ao reset do aparelho, desligar e ligar o produto com a tecla (⏻) (A fig. 3). Se a causa da falha

tiver desaparecido no momento do reset, o aparelho retomará seu funcionamento normal. Caso contrário, todos os sinais luminosos começam a piscar, e será preciso solicitar a intervenção da Assistência Técnica.

Diagnóstico: para activar a diagnóstico, carregar por 5 segundos na tecla (L) (A fig. 3).

A indicação do tipo de falha é dada mediante os 5 sinais luminosos (Ref. 1 → 5 fig. 3) segundo o esquema a seguir:

sinal luminoso ref. 1 – Anomalia interna da placa;

sinal luminoso ref. 2 – Anomalia do ânodo (nos modelos com ânodo activo);

sinal luminoso ref. 3 – Sondas de temperatura NTC 1/NTC 2 avaria (abertas ou em curto-circuito);

sinal luminoso ref. 5 – Temperatura da água muito elevada, detectada por um único sensor;

sinal luminoso ref. 4 e 5 – Temperatura muito elevada em geral (anomalia da placa);

sinal luminoso ref. 3 e 5 – Erro diferencial sondas;

sinal luminoso ref. 3, 4 e 5 – Funcionamento sem água;

Para sair da diagnóstico, carregar na tecla (L) (A fig. 3) ou esperar por 25 seg.

No momento em que se verificar a ruptura de uma das duas resistências, o led (W) (B fig. 3) começa a piscar. O produto continua a funcionar com outro elemento de aquecimento, o led se desliga apenas após a substituição da resistência danificada.

Função anti-legionela

A função anti-legionela (não ativada por padrão) consiste num ciclo de aquecimento da água a 70° C, de forma a desenvolver uma acção de desinfecção térmica contra as relativas bactérias.

O primeiro ciclo inicia após 3 dias da colocação em funcionamento do produto. Os ciclos sucessivos são realizados a cada 30 dias (a não ser que, neste período, a água não tenha sido levada pelo menos uma vez aos 70° C). Quando o produto estiver desligado, a função anti-legionela é desactivada. No caso do aparelho desligar-se no decorrer do ciclo anti-legionela, o produto apaga-se e a função é desactivada. Ao término de cada ciclo, a temperatura de utilização retorna à temperatura anteriormente configurada pelo usuário.

A activação do ciclo anti-legionela é visualizada como uma normal configuração da temperatura a 70° C.

Para desactivar permanentemente a função anti-legionela, carregar simultaneamente nas teclas "ECO" e "+" por 4 segundos; a confirmação da desactivação será dada pelo sinal luminoso 40° C que piscará rapidamente por 4 segundos. Para reactivar a função anti-legionela, repetir a operação acima descrita; a confirmação da reactivação será dada pelo sinal luminoso 70° C que piscará rapidamente por 4 segundos.

Regulação da temperatura e activação funções do aparelho

Para ligar o aparelho, carregar na tecla (L) (A fig. 3). Configurar a temperatura desejada escolhendo um nível entre 40° C e 80° C, mediante as teclas "+" e "-". No decorrer da fase de aquecimento, os sinais luminosos (Ref. 1 → 5 fig. 3) relativos à temperatura alcançada pela água estarão ligados fixos; os sucessivos, até a temperatura configurada, piscarão progressivamente.

Se a temperatura diminuir, por exemplo após fornecimento de água, o aquecimento reactiva-se automaticamente e os sinais luminosos entre o último ligado fixo e aquele relativo à temperatura configurada recomeçam a piscar progressivamente.

Quando da primeira ligação, o produto posiciona-se na temperatura de 70° C.

Em caso de falta de alimentação, ou se o produto for desligado mediante a tecla (L) (A fig. 3), permanece memorizada a última temperatura configurada.

No decorrer da fase de aquecimento, pode verificar-se um leve ruído devido ao aquecimento da água. icia a trabalhar em "manual".

A luz permanece acesa durante a fase de aquecimento.

Função ECO

A função "ECO" consiste num software de auto-deteção dos consumos dos usuários que permite a minimização das dispersões térmicas e maximizar a economia energética.

O funcionamento do software "ECO" consiste num primeiro período de levantamento de uma semana, durante a qual o produto inicia a funcionar à temperatura configurada pelo usuário, adaptando-a cada dia às próprias necessidades energéticas para melhorar o aspecto económico. No fim da semana de levantamento, o software "ECO" activa o aquecimento da água nos tempos e na quantidade determinada automaticamente pelo próprio produto, conforme os consumos do usuário. Nos períodos do dia em que não são previstos fornecimentos, o produto garante, em todo caso, uma reserva de água quente.

Para activar a função "ECO", apertar a relativa tecla, que se acenderá na cor verde.

Com a função "ECO" activa, a selecção manual da temperatura estará desactivada.

Se desejar aumentar ou diminuir a temperatura, deve-se desactivar a função "ECO" apertando a mesma tecla, que irá apagar. No caso em que a função "ECO" ou o produto sejam desligados e depois ligados, a função recomeça com o período de levantamento dos consumos.

Para assegurar um correcto funcionamento da ECO, aconselha-se não desligar o produto da rede eléctrica.

NOTAS IMPORTANTES

Se a água fornecida estiver fria

Verificar:

- a presença de tensão sobre a placa de terminais;
- a placa electrónica;
- os elementos aquecedores da resistência.

Se a água estiver a ferver (presença de vapor nas torneiras)

Interrompa a alimentação eléctrica do aparelho e comprove:

- a placa electrónica;
- o nível de incrustação da cuba e dos componentes.

Fornecimento insuficiente de água quente

Verificar:

- a pressão de rede da água
- as condições do deflector (quebra-jato) do tubo de entrada da água fria;
- as condições do tubo de alimentação da água quente;
- os componentes eléctricos.

Expulsão de água pela válvula de sobrepressão

Durante a fase de aquecimento é normal que goteje um pouco de água pela válvula de segurança. Se quiser evitar o dito gotejamento, deve instalar um vaso de expansão na instalação de saída.

Se continuar a expulsar água durante o período de não aquecimento, deve-se comprovar:

- a calibragem do dispositivo;
- a pressão da rede de água;

Atenção: Não obstrua nunca a saída de evacuação do dispositivo.

EM QUALQUER CASO, NÃO TENTE REPARAR O APARELHO. DIRIJA-SE SEMPRE A PESSOAL ESPECIALIZADO.

Os dados e características apresentados não comprometem a empresa fabricante, que se reserva o direito de efectuar todas as modificações que considerar oportunas sem prévio aviso ou substituição.

Este produto está de acordo com a Diretiva RoHS 2 2011/65/EU - REACH 1907/2006/EC.



Este produto está de acordo com a Diretiva WEEE 2012/19/EU.

O símbolo da papelreira marcada desenhada reproduzida no aparelho, indica que o produto, ao final de sua vida útil, deve ser tratado por separado dos resíduos domésticos, devendo ser jogado em um centro de recolha diferenciada para aparelhos elétricos e eletrónicos ou melhor, devolvido ao revendedor no momento da compra de um novo aparelho equivalente.

O usuário é responsável pela entrega do aparelho no final da sua vida útil de acordo com as normas de recolha estabelecidas acima.

A correta recolha diferenciada para o posterior envio do aparelho em desuso, a reciclagem, ao tratamento, e a recolha ambientalmente compatível, contribui a evitar possíveis efeitos nocivos ao meio ambiente e a saúde, favorecendo a reciclagem dos materiais dos quais está composto o produto.

Para informações mais detalhadas sobre os sistemas de recolha disponíveis, dirigir-se ao serviço local de coleta de resíduos ou a loja na qual se efetuou a compra.

ÁLTALÁNOS BIZTONSÁGI UTASÍTÁSOK



FIGYELEM!

1. **E kézikönyv a termék elengedhetetlenül fontos, szerves része. Gondosan őrizze meg, és a berendezés átadása és/vagy áttelepítése esetén is biztosítsa, hogy e dokumentum a berendezéssel együtt maradjon!**
2. **Olvassa el figyelmesen a kézikönyv figyelmeztetéseit, mivel ezek fontos információkat tartalmaznak a felszerelés, használat és karbantartás biztonságosságáról.**
3. A készülék beszerelését és első beüzemelését, a vonatkozó nemzeti előírásoknak, valamint a helyi önkormányzatok és a népjóléti intézmények esetleges előírásainak megfelelően, kizárólag szakképzett személy végezheti el! Mindenesetre, mielőtt a kapcsoléchez hozzá próbálna férni, az áramellátást le kell kapcsolni.
4. A berendezés a leírásban rögzítettől eltérő célra történő használata tilos! A gyártó a helytelen és a célnak nem megfelelő használatból, illetve a kézikönyvben szereplő utasítások be nem tartásából eredő károkért felelősséget nem vállal.
5. Szakképzetlen embereknek tilos eltávolítania a fedeleket és karbantartási műveleteket végezni és/vagy elektromos bekötéseket létrehozni.
6. A figyelmeztetések figyelmen kívül hagyása károkat eredményezhet tárgyokban, növényekben és állatokban, melyekért a gyártó felelősséget nem vállal.
7. Ne engedje, hogy a gyermekek hozzáférjenek a csomagolóanyagokhoz (tűzőkapcsok, műanyag zacskók, polisztirol habok, stb.), mivel ezek potenciális veszélyforrások!
8. A készüléket a 8 éves kort betöltött gyermekek, valamint a testileg, érzékszervileg vagy szellemileg korlátozott, nem hozzáértő, illetve a terméket nem ismerő személyek csak megfelelő felügyelet mellett, vagy a készülék biztonságos használatával kapcsolatos alapvető utasítások és a kapcsolódó veszélyek ismeretében használhatják. A gyerekek nem játszhatnak a készülékkel. A felhasználó által elvégzendő tisztítási és karbantartási műveleteket gyermekek felügyelet nélkül nem végezhetik.
9. A berendezéshez meztláb és/vagy nedves testrésszel hozzáérni tilos!
10. Az esetleges javításokhoz kizárólag eredeti cserealkatrészeket használjon, a szerelést pedig minden esetben bízza képzett szakemberre. A fentiek mellőzése veszélyeztetheti a berendezés biztonságosságát, és a gyártó felelősségvállalásának elvesztését vonja maga után.
11. A meleg víz hőmérsékletét működési termosztát szabályozza,















mely egyúttal a veszélyes mértékű hőmérséklet-emelkedés megelőzésére szolgáló visszakapcsolható biztonsági berendezés funkcióját is betölti.

12. Az elektromos bekötést a vonatkozó bekezdésnek megfelelően kell elvégezni.
13. Ha a készülék rendelkezik egy hálózati kábellel, a kábel cseréje esetén forduljon egy a gyártó által elismert márkaszervizhez vagy szakemberekhez.
14. A figyelmeztetések figyelmen kívül hagyása károkat eredményezhet tárgyokban, növényekben és állatokban, melyekért a gyártó cég felelősséget nem vállal.
15. Kötelező felszerelni egy biztonsági szelepet a készülék bevezető csövére. A készüléknek meg kell felelnie az EN 1487:2000 európai szabványnak. A szabvány szerint a szelepnek maximum 0,7 MPa (7 bar) nyomást kell kibírnia, és tartalmaznia kell legalább: egy elzáró csapot; egy visszacsapószelepet; egy visszacsapószeleppellenőrző berendezést; egy biztonsági szelepet és egy vízelzáró berendezést.
16. Amennyiben a túlnyomás-lefúvató szelep a készülékre fel van szerelve, ne nyúljon hozzá, és le kell cserélni egy másik, az érvényes szabványoknak és előírásoknak megfelelő ugyanolyan alkatrészre.
17. A túlnyomás-lefúvató szelepet rendszeresen működtetni kell, hogy eltávolítsa a vízkőlerakódásokat, és ellenőrizze, hogy ne legyen eltömődve.
18. Ha a túlnyomás-lefúvató szelepből enyhén csöpög a víz a felfűtési fázisban, az normális jelenség. Ezért a kimenetet, amelynek mindig szabad térbe kell nyílnia, olyan elvezető csőbe kell csatlakoztatni, amely egy fagyásmentes terület felé lejt.
19. A készüléket ajánlatos leüríteni, amennyiben azt egy fagyveszélynek kitett helyiségben használaton kívül helyezik.
A készülék leürítéséhez a következő tevékenységek elvégzése szükséges:
 - maradandóan kösse le a készüléket az elektromos hálózatról;
 - zárja el az elzáró csapot, ha be van szerelve, egyébként zárja el a hálózati vízcsapot;
 - nyissa ki a melegvíz csapot (mosdó vagy fürdőkád);
 - nyissa ki a biztonsági szelepen lévő csapot.
20. Az 50 °C feletti hőmérsékletű folyó meleg víz azonnali súlyos égési sérüléseket okozhat. A gyermekek, rokkantak és az idősek az égési sérülés veszélyének fokozottan ki vannak téve. Javasoljuk, hogy csatlakoztassanak egy termosztatikus keverőszelepet a készülék vízkivezető csövéhez, amelyet piros gallér jelöl.
21. A berendezés közelében gyúlékony anyagot tárolni tilos!

Jelmagyarázat

Jel	Jelentés
	A figyelmeztetések figyelmen kívül hagyása sérülést bizonyos esetekben halálos sérülést is eredményezhet
	A figyelmeztetések figyelmen kívül hagyása károkat eredményezhet tárgyakban, növényekben és állatokban
	Szükséges az általános és a készülékre speciálisan vonatkozó el_írásokat!

ÁLTALÁNOS ELOÍRÁSOK

Hiv.	Utasítások	Veszélyek	Jel
1	Ne végezzen a készüléken olyan beavatkozásokat, melyek a készülék kinyitását vagy a beállítás elmozdulását eredményezik.	Feszültség alatt lévő vezetékek érintésekor, áramütés veszélye áll fenn. Felmelegedett alkatrészek, éles szélekből kifolyólag személyi sérülés veszélye áll fenn.	
2	A készülék kikapcsolása és bekapcsolása ne a csatlakozó aljzatról történő eltávolításával vagy visszahelyezésével történjen!	A megrongált vezetékek, dugalj esetén, áramütés veszélye áll fenn.	
3	Ne tegyen kárt az elektromos vezetékekben!	Feszültség alatt lévő vezetékek érintésekor, áramütés veszélye áll fenn.	
4	Ne hagyjon tárgyakat a készüléken!	Személy sérülésen kívül a készülék és környezetében lévő tárgyak károsodásának veszélye áll fenn.	
		Vibrációt követően a készülékről leeső tárgy által okozott sérülés a készülékben, illetve a készülék alatt található bármely tárgyban.	
5	Ne álljon, kapaszkodjon a készülékre!	Személy sérülésen kívül a készülék és környezetében lévő tárgyak károsodásának veszélye áll fenn.	
		A készülék felszerelési helyéről történő leesése által okozott sérülés a készülékben, illetve a készülék alatt található bármely tárgyban.	
6	A készüléken végzett tisztítási tevékenység elvégzése előtt áramtalanítsa a készüléket!	Feszültség alatt lévő alkatrészek érintésekor, áramütés veszélye áll fenn	
7	A készülék felszerelése, erős, rezgésmentes falra kell, hogy történjen.	Amennyiben ez nem történik meg működés közben ez zaj forrása lehet.	
8	Előírásoknak megfelelő vezetékeket használjon az elektromos rendszer kiépítéséhez.	Az előírásoktól kisebb átmérőjű vezetékek használata esetén fenn áll a túlmelegedésből eredő tűz veszélye.	
9	A készüléken végzett esetleges tevékenység elvégzése után a megfelelő biztonsági és ellenőrzési funkciók elvégzése elengedhetetlen a kazán újbóli üzembe helyezése előtt	A készülék leállításának vagy károsodásának veszélye áll fenn.	
10	A készülék azon elemein történő beavatkozást, melyek melegvizet tartalmaznak, minden esetben víztelenítés előzve meg.	Személy sérülések veszélye áll fenn	
11	Az előírásoknak megfelelően végezze a használt termék vízkötelenítést, megfelelő védőruházat és felszerelés alkalmazásával.	Személyi sérülések veszélye: savas anyagokkal bőrön keresztül történő érintkezés során, szembe kerülés esetén, vagy mérgező anyagok belélegzésekor	
		Környezetében lévő tárgyak károsodásának veszélye áll fenn.	
12	A készülék tisztításához, ne használjon erős oldószereket, mosószereket.	A készülék műanyag és festett elemeinek károsodásának veszélye áll fenn.	

TECHNIKAI SAJÁTÓSSÁGOK

A technikai sajátosságokra vonatkozó adatokat az adattábla szolgáltatja. (a be- és kivezető csövek közelében elhelyezett címke).

Típus	50	80	100	
Súly	kg.	16	21	24

Ez a termék megfelel az irányelv LVD 2006/95/EC Low Voltage Directive - EMC 2004/08/EC Electromagneti c Compatibility Directive.

BESZERELÉSI ELŐÍRÁSOK (beszerelőknak)



FIGYELEM! Szigorúan tartsa be jav. a kézikönyvben található utasításokat és figyelmeztetéseket, mivel fontos ismereteket tartalmaznak a kivitelezés biztonságára, a használatra és karbantartásra vonatkozóan!

A beüzemelés és az első begyújtást csak a gyártó által felhatalmazott szervizek szakképzett munkatársai végezhetik a beszerelésre vonatkozó országos szabványok és az esetleges helyi előírások, valamint az egészségügyi szolgálat javaslatainak figyelembevételével.

A készülék a vizet forráspont alatti hőmérsékletre melegíti.

A készüléket teljesítményének és jellegének megfelelően méretezett használati víz-hálózatához kell csatlakoztatni.

A készülék csatlakoztatása előtt:

- bizonyosodjon meg arról, hogy annak tulajdonságai (lásd az adattáblán) megfelelnek az ügyfél igényeinek;
- győződjön meg arról, hogy a szerelés megfelel a hatályos előírásokban a készülékre vonatkozó IP (behatolás elleni védelem) számnak;
- olvassa el a csomagoláson és az adattáblán közölt adatokat.

Készülék beszerelése

Ezt a készüléket csak olyan zárt helyiségben lehet felállítani, mely megfelel az érvényes előírásoknak, ezenkívül figyelembe figyelembe kell venni az alábbi körülményekre vonatkozó figyelmeztetéseket is:

- **Nedvességterhelés:** Ne szerelje fel a készüléket zárt (nem szellőző), nedves helyiségben.
- **Fagy:** Ne szerelje fel a készüléket olyan környezetbe, melyben a hőmérséklet kritikus szint alá csökkenhet, ezáltal jég képződhet.
- **Napsugárzás:** Ne tegye ki a készüléket közvetlen napsugárzásnak, még üvegen keresztülnek sem.
- **Por/gőz/gáz:** Ne szerelje fel a készüléket olyan környezetben, melyben kifejezetten agresszív közegek (pl. savas gőzök, por, illetve nagy koncentrációban jelen lévő gázok) vannak jelen.
- **Elektromos töltés:** Ne szerelje fel a készüléket közvetlenül túlfeszültség-védelemmel nem ellátott elektromos vezetékekre.

Amennyiben a fal téglából, illetve üreges elemekből épült, korlátozott teherbírású fal, illetve a jelzettől eltérő, a fal teherbírását előzetes statikai vizsgálattal ellenőriztetni kell.

A fali kampóknak el kell bírniuk a vízzel teletöltött vízmelegítő súlyának háromszorosát. Javasolt továbbá legalább N12mm-es kapcsok alkalmazása. A fürdő helyiségben elhelyezett készülékre vonatkozó előírások szigorú betartása ajánlott.

Ajánlott a készüléket minél közelebb beszerelni (1. ábra, **A**) a rendeltetési helyéhez a csövek hő veszteségének minimalisra csökkentéséhez.

A szükséges karbantartások elvégzéséhez legalább 50cm-es távolság tartása ajánlott az elektromos csatlakozásokhoz.

HIDRAULIKUS BEKÖTÉS

A ki- és bemenő fűtési melegvíz csatlakozáshoz alkalmazott csövek és csatlakozások ellenállása nem csak a nyomásnak, hanem a 80 °C-ot is elérhető víz hőmérsékletének is meg kell, hogy feleljen.

Nem javasolt olyan anyagok alkalmazása, melyek ennek a hőmérsékletnek nem ellenállóak.

Csavarozza össze a HMV bemenő csövet a kék színnel megjelölt „T” csatlakozóval. Ugyan ilyen típusú csatlakozóval, szerszám segítségével csatlakoztasson egyik oldalon egy leeresztő csapot (2. ábra, **B**), másik oldalon pedig egy biztonsági szeleppel (2. ábra, **A**). A biztonsági szelep kalibrált értéke maximum 0,8 Mpa (8 bar) legyen és meg kell, hogy feleljen a vonatkozó országos szabványoknak és az esetleges helyi előírásoknak.

FIGYELEM! Az EN 1487: 2000 európai normát elfogadó országokban a normának azon készülék felel meg, melynek maximális nyomása 0,7 Mpa (7bar) és a készülék el kell, hogy legyen látva :megszakító csappal, leeresztő szeleppel, leeresztő szelepe működését ellenőrző készülékkel, biztonsági szeleppel, hidraulikus megszakítóval.

A biztonsági szelep leeresztő kivezetés Ø-jének minimum akkorának kell lennie, mint a készülék csatlakozásához használt cső Ø-nek, egy olyan adagoló cső beiktatásával, melynek hosszúsága minimum 20mm, mely lehetővé teszi vizuális ellenőrzésen keresztül az esetleges beavatkozások során a személyekben, tárgyokban, növényekben és állatokban bekövetkezett kárviszely elhárítását.

A biztonsági szelep flexibilis csővel csatlakoztassa a hidegvíz hálózatra, szükség esetén egy megszakító csap beiktatásával (2. ábra, D).

A készülék kimenete legyen ellátva nyitott leeresztő csap esetére egy leeresztő csővel (2. ábra, C).

A biztonsági szelep csatlakoztatásakor ne húzza meg a csavart a menet legvégső pontjáig!

Fűtési üzemmódban túlnyomás érzékelőből víz csepeg, emiatt szükséges az elvezető beiktatása, mely a padló felé függőlegesen lógatva szabad utat biztosít a víz eltávozásának.

Amennyiben a szelep kalibrált értékeinek közelében hálózati nyomás áll fenn, abban az esetben szükséges a készüléktől minél távolabbi helyen nyomás csökkentő elhelyezése.

Keverő szelepek beiktatásakor (csap, zuhany) gondoskodni kell a csövek tisztításának megoldásáról az esetleges károsodások elkerülése érdekében.

A vízmelegítő élettartama függ az alkalmazott galvanikus védelemről, ezért a készülék működtetése a 12F- nél nagyobb keménységű víz esetén nem javasolt.

A megjelölt értéket meghaladó keménységű víz esetén a készülék belsejében vízképződés lép fel, mely az elektromos fűtőszál károsodását vonja maga után.

Elektromos bekötés

A készüléken végzett bármilyen beavatkozást a készülék áramtalanítása kell, hogy megelőzze!

A biztonságos elektromos működése érdekében végezzen alapos ellenőrzést a készüléken, megbizonyosodva arról, hogy minden a hatályban lévő előírásoknak megfelel, mivel a gyártó a készülék földelésének hiányosságából és az áramellátás hibáiból eredő károkért felelősséget nem vállal.

Ellenőrizze, hogy a hálózat megfelelően a készülék által felvett maximális teljesítménynek, mely leolvasható az adattábláról.

Az alkalmazott kábelek keresztmetszete feleljen meg a készülék által felvett teljesítménynek és a hatályban lévő előírásoknak.

Tilos hosszabbító, többszörös elosztó használata!

Tilos hidraulikus, fűtési és gáz készülék csöveinek alkalmazása a földeléshez!

Amennyiben a készülék elektromos vezetékkel is el van látva, akkgr ezek pótlására csak hasonló paraméterekkel rendelkező vezeték használata lehetséges! (H05VV-F 3x1,5mm², N 8,5 mm).

A tápkábel (típus: H05 V V-F 3x1,5mm², átmérő: 8,5mm) a készülék hátsó részén kialakított megfelelő nyíláson keresztül kell bevezetni, és egészen a kapcsolóig (4. ábra, M) el kell vezetni a termosztát foglalatához, ahol a megfelelő csavarokkal rögzíteni kell a tápkábel ereit.

A készülék hálózatról való leválasztásához a vonatkozó CEI-EN előírásoknak megfelelő, jobb esetben biztosítékkal ellátott kétpólusú kapcsolót kell használni (melyben az érintkezők közötti bontás legalább 3mm-es).

A készülék földelése kötelező, a földkábel (melynek sárga-zöld színűnek, és a fázisvezetékénél hosszabbnak kell lennie) a szimbólummal jelölt sorkapocsba kell bekötni (4. ábra, G).

A tápkábel a mellékelt kábelcszorítóval kell a burkolaton rögzíteni.

Az üzembe helyezés előtt ellenőrizze, hogy a hálózati feszültség megfelel-e a készülék adattábláján feltüntetett értéknek.

Ha a készülékhez nincs mellékelve tápkábel, a bekötést a következő módok egyike szerint kell elvégezni:

- ix bekötéssel csatlakoztassa a készüléket a hálózathoz
- flexibilis vezetékkel csatlakoztassa (típus: H05VV-F 3x 1,5 mm², Ø 8,5 mm), amennyiben a készülék

Üzembe helyezés és teherpróba/ellenőrzés

Az elektromos hálózatba bekötést megelőzően, fel kell tölteni a készüléket vízzel!

A vízfeltöltés a főcsap kinyitásával és készülék HMV csapjának megnyitásával történik.

Vizuálisan ellenőrizze az esetleges vízvesztést!

Helyezze áram alá a készüléket!

KARBANTARTÁSI ELŐÍRÁSOK (felhatalmazott személyek számára)



FIGYELEM! Szigorúan tartsa be a kézikönyvben található utasításokat és figyelmeztetéseket, mivel fontos ismereteket tartalmaznak a kivitelezés biztonságára, a használatra és karbantartásra vonatkozóan!

Valamennyi beavatkozást és karbantartási tevékenységet kizárólag szakember végezheti.

Mielőtt a szerviz hálózathoz fordulna segítségért, győződjön meg arról, hogy a készülék meghibásodását nem időszakos áram vagy víz kimaradás okozta!

Készülék leeresztése

Elengedhetetlen a készülék víztelenítése, amennyiben üzem kívül olyan helységben van elhelyezve, ahol fenn áll a hőmérséklet $0\text{ }^{\circ}\text{C}$ alá süllyedésének veszélye és ezzel a együtt a fagyásveszély.

A víztelenítéshez a következő tevékenységek elvégzése szükséges:

- elzárni a megszakító csapot (amennyiben fel van szerelve (2. ábra, **D**), máskülönben elzárni a főcsapot
- kinyitni a HMV csapot (mosdó vagy kád)
- kinyitni a csapot (2. ábra, **B**)

Esetleges alkatrészcsere



FIGYELEM! A készüléken végzett munkák előtt mindig áramtalanítsa a készüléket.

A védőburkolat levételével hozzá lehet férni az elektromos részekhez.

Az érzékelőtartó rúdon (4. ábra, **K**) végzett munkák előtt ki kell húzni a kábelt (4. ábra, **F**) az elektromos kártyából, és ki kell csavarni a foglalatából, ügyelve arra, hogy ne hajlítsa meg túlságosan.

A vezérlőpanelen (1. ábra, **W**) végzett munkák előtt húzza ki a kábelt (4. ábra, **Y**), és csavarozza ki a csavarokat.

A tápkártyán (4. ábra, **Z**) végzett munkák előtt húzza ki a kábeleket (4. ábra, **C, Y, F** és **P**), és csavarozza ki a csavarokat.

A termék két száraz ellenállással rendelkezik (nem érintkeznek közvetlenül a vízzel), melyek kicserélhetők a készülék leeresztése nélkül. A teszterrel beazonosított hibás ellenálláson végzett munkák előtt le kell kötni a kábelt (5. ábra, **X**) és ki kell hajtani a csavarokat (5. ábra, **V**). Távolítsa el a sérült ellenállást a helyéről és cserélje ki.

A visszaszereléskor ügyeljen arra, hogy minden alkatrész ugyanoda kerüljön vissza, mint ahogy és ahol eredetileg volt.

A karimára szerelt anódon végzett munkák előtt először le kell engedni a készüléket, majd csavarja ki az 5 csavart (6. ábra, **C**), és vegye le a karimát (6. ábra, **F**). A visszaszereléskor ügyeljen arra, hogy az anód és a karima tömítése ugyanoda kerüljön, mint ahogy és ahol eredetileg (7. ábra) volt. Minden egyes eltávolításkor tanácsos kicserélni a karima tömítését (7. ábra, **Z**).

Csak eredeti cserealkatrészeket használjon.

Időszakos karbantartás

A magnézium anódot (7. ábra, **N**) két évente kell kicserélni. A cseréhez szerelje le a karimát és csavarozza le a tartóelemről.

Ajánlatos a készüléket átöblíteni minden rendszeres vagy rendhagyó karbantartási beavatkozás után.

Biztonsági szelep

A túlnyomás-lefúvató szelepet havi rendszerességgel be kell kapcsolni a vízkölerakódások eltávolítása érdekében, valamint azért, hogy meggyőződjön arról, hogy a szelep nincs eldugulva.

HASZNÁLATI UTASÍTÁSOK FELHASZNÁLÓK SZÁMÁRA



FIGYELEM! Szigorúan tartsa be el a kézikönyvben található utasításokat és figyelmeztetéseket, mivel fontos ismereteket tartalmaznak a kivitelezés biztonságára.

Tanácsok a felhasználó számára

Nem ajánlott a készülék alatt bármilyen tárgy vagy készülék tárolása, mivel a készülékből távozó víz az adott tárgy vagy készülék károsodását okozhatja.

A készülék hosszabb ideig tartó üzemén kívüli állapota esetén, szükséges:

- > áramtalanítani a készüléket a külső megszakító „OFF” állapotbaállításával
- > a hidraulikus rendszer csapjainak lezárása
- Amennyiben a csapokból vételezhető meleg víz hőmérséklete magasabb, mint $50\text{ }^{\circ}\text{C}$, az azonnali, súlyos égési sérüléseket okozhat. Ennek a veszélynek leginkább kitett személyek: gyerekek, fogyatékos emberek, idős emberek. Felhasználók számára tilos a készüléken bármiféle rendszeres vagy kiegészítő karbantartó tevékenység elvégzése! Tápkábelcsere esetén forduljon képzett szakemberhez.

A külső részek tisztításához használjon szappanos vízben áztatott rongyot.

Újraindítás/diagnosztika

Amennyiben az alább leírt hibák bármelyikét tapasztalja, a készülék leáll és a vezérlőpanel valamennyi lámpája egyidejűleg villogni kezd.

Újraindítás: Az újraindításhoz a  gomb (3. ábra, **A**) megnyomásával kapcsolja ki, majd újra be a készüléket.

Amennyiben a hiba oka az újraindítás pillanatában már nincs jelen, a készülék visszatér normál üzemmódba. Ellenkező esetben az összes lámpa továbbra is villogni fog, és ekkor fel kell hívni a szakszervizt.

Diagnosztika: A diagnosztika funkció bekapcsolásához tartsa 5 másodpercig lenyomva a  gombot (3. ábra, **A**).

A hiba típusának kijelzésére a rendszer 5lámpát (3. ábra, **1** → **5**) használ az alábbi módon:

- lámpa 1. – A kártya meghibásodott (belső hiba);
- lámpa 2. – Az anód meghibásodott (az aktív anóddal rendelkező modelleknél);
- lámpa 3. – Az 1.NTC/2.NTC érzékelő meghibásodott (nyitott vagy zárt állapotban vannak);
- lámpa 5. – Az egy érzékelőtől vett melegvíz hőmérséklete túl magas;
- lámpa 4. és 5. – Általános túlmelegedés (kártyahiba);
- lámpa 3. és 5. – Differenciális érzékelőhiba;
- lámpa 3., 4. és 5. – Víz nélküli működés.

A diagnosztika funkcióból való kilépéshez nyomja le a  gombot (3. ábra, **A**) vagy várjon 25 másodpercet.

Amennyiben a két ellenállás egyike eltörik, a lámpa  (3. ábra, **B**) elkezd villogni. A termék továbbra is működik a másik fűtélelemmel. A led csak a sérült ellenállás cseréje után alszik ki.

Antilegionella funkció

A bekapcsolt antilegionella funkció (alapértelmezetten nem aktív) egy 70 °C fölé való vízfűtési ciklust tartalmaz, mely a hőmérsékleténél fogva segít elpusztítani az érintett baktériumokat.

Az első ciklus 3 nappal a készülék bekapcsolását követően indul. Az ezt követő ciklusokra 30 nappal fog sor kerülni (amennyiben ez idő alatt a víz hőmérséklete nem megy egyszer sem 70 °C fölé). Az antilegionella funkció a készülék kikapcsolt állapotában kikapcsol. Amennyiben a készülék az antilegionella ciklus végrehajtása közben kikapcsol, a termék leáll, és a funkció kikapcsol. Minden egyes ciklus végén a használati hőmérséklet visszaáll a felhasználó által korábban beállított hőmérsékletre.

Az antilegionella ciklus bekapcsolását a készülék úgy jelzi ki, mintha a hőmérsékletet valaki normál esetben 70 °C-ra állította volna.

Az antilegionella funkció állandó kikapcsolásához tartsa 4 másodpercig egyidejűleg lenyomva az „ECO” és a „+” gombot, mire a kikapcsolás sikerességének jelzésére a lámpa 40 °C hozzávetőlegesen 4 másodpercig gyorsan villogni kezd.

Az antilegionella funkció újrabekapcsolásához ismétlje meg a fent leírt lépéssorozatot, mire az újrabekapcsolás sikerességének jelzésére a lámpa 70 °C hozzávetőlegesen 4 másodpercig gyorsan villogni kezd.

Hőmérséklet-szabályozás és a készülék funkcióinak bekapcsolása

A készülék bekapcsolásához nyomja meg a  gombot (3. ábra, **A**). A „+” és „-” gombok segítségével állítsa be a kívánt hőmérsékletet az 40 °C és 80 °C közötti intervallumból. A melegítési fázisban a víz által elért hőmérséklethez tartozó lámpák (3. ábra, **1** → **5**) állandó fénnel kezdenek világítani; míg a a beállított hőmérsékletig még hátralévő lámpák folyamatosan villogni fognak.

Amennyiben a hőmérséklet lecsökken – például vízhasználatot követően – a melegítés automatikusan újra bekapcsol, a lámpák pedig – köztük az utolsó, állandó fénnel világító és a beállított hőmérséklethez tartozó lámpa – folyamatosan villogni kezdenek.

A készülék első bekapcsolásakor állítsa a hőmérsékletet 70C-ra.

Áramkimaradás esetén vagy amennyiben a készüléket a  gombbal (3. ábra, **A**) kikapcsolja, a rendszer emlékezni fog a legutóljára beállított hőmérsékletre.

A melegítési fázist enyhe, a vízmelegítésre jellemző zaj kísérheti.

A begyűjtáskor kigyulladó lámpa a fűtési fázis alatt égve marad.

ECO funkció

Az „ECO” funkció egy szoftver segítségével automatikusan megtanulja a felhasználó fogyasztási szokását, így minimalizálja a hővesztéséget, és maximalizálja az energiamegtakarítást.

Az „ECO” szoftver, működésének első szakaszában egy hétig tanulja a szokásokat, mely során a készülék a felhasználó által beállított hőmérsékleten működik, és ezen minden nap állít egy kicsit, hogy a megtakarítás javítása érdekében hozzáigazítsa az igényekhez. A hét elteltével az „ECO” szoftver a vízmelegítést a készülék által automatikusan megállapított időben és megfelelő mennyiségben fogja bekapcsolni, követve a felhasználó fogyasztási szokásait. A rendszer a nap azon időszakában is garantál egy bizonyos mennyiségű meleg vizet, melyben nincs előírányozva fogyasztás.

Az „ECO” funkció bekapcsolásához nyomja meg a vonatkozó gombot, mely zöld színnel kigyullad.

Amennyiben az „ECO” funkció be van kapcsolva, a hőmérséklet kézi kiválasztása nem lehetséges.

Amennyiben a hőmérsékletet növelni vagy csökkenteni szeretné, ugyanezen gomb megnyomásával kapcsolja ki az „ECO” funkciót, mely ezt követően kialszik. Amennyiben az „ECO” funkciót vagy a készüléket ki-, majd újra bekapcsolja, a funkció újakezdi a fogyasztási szokások tanulásának szakaszával.

Az ECO funkció megfelelő működésének biztosítása érdekében javasoljuk, hogy ne válassza le a készüléket elektromos hálózatról.

HASZNOS TANÁCSOK

Hideg vételezett víz

- Mindig ellenőriztesse az alábbiakat:
- Feszültség jelenléte a kapcsolólecezen
 - Vezérlőpanel
 - Az ellenállás hőelemei

Ha a kimenő HMV túl forró, abban az esetben:

- Áramtalanítsa a készüléket és ellenőrizze:
- Vezérlőpanel
 - A kazán és alkatrészeinek elvízkövesedettsége

Elégtelen melegvízkihozatal

- Mindig ellenőriztesse az alábbiakat:
- Bemelő hálózati víznyomás
 - A hidegvíz-csőbemenetre felszerelt deflektor (sugártörő) állapota
 - Az elvételi melegvíz-cső állapota
 - Elektromos alkatrészek

A víznyomás szabályzó vízvesztése

Fűtési fázisban a víznyomás szabályzóból víz csepeg. Amennyiben meg akarja szüntetni a víz csepegését szükséges egy gyűjtő tartály felszerelése.

Amennyiben a vízvesztés fenn áll a fűtési fázison kívül is, ellenőrizze:

- a készülék kalibrálását
- a hálózati víznyomást

Figyelem: A víznyomás szabályzó kivezető csövét soha ne tömítse el!

BÁRMILYEN HIBÁT IS TAPASZTAL, NE TEGYEN KÍSÉRLETET A KÉSZÜLÉK MEGJAVÍTÁSÁRA, HANEM FORDULJON SEGÍTSÉGÉRT A MÁRKASEZRVIZHEZ!

Az adatok és jellegzetességek nem kötelezik a gyártó céget, aki fenntartja a változtatás jogát előzetes értesítési kötelezettség nélkül.

Ez a termék megfelel az irányelv RoHS 2 2011/65/EU - REACH 1907/2006/EC.



Ez a termék megfelel az irányelv WEEE 2012/19/EU.

A készüléken feltüntetett áthúzott kosár jelzi, a termék élettartamának végén szükséges kezelési eljárást, ami szerint a készüléket háztartási hulladéktól elkülönítve kell tárolni, majd eljuttatni, egy elektromos és elektronikai készülékeket összegyűjtő helyre illetve új, hasonló készülék vásárlása esetén, visszajuttatni a forgalmazó céghez.

A felhasználó felelőssége a termékélettartam végén a készülék megfelelő gyűjtő helyen történő átadása. A használaton kívüli készülék környezetbarát újrahasznosítása, kezelése, elhelyezése érdekében megfelelően végrehajtott szelektív gyűjtés hozzájárul az esetleges környezetre, egészségre káros negatív hatások elkerüléséhez és a termék újrahasznosításához.

A gyűjtőhelyekre vonatkozó további információkért forduljon a helyi hulladék feldolgozó vállalatokhoz vagy a termék vásárlási helyéhez!

OBECNÉ BEZPEČNOSTNÍ POKYNY



UPOZORNĚNÍ!

1. Tento návod tvoří nedílnou a nezbytnou součást výrobku. Je třeba, aby jej uživatel pečlivě uschoval, aby zabezpečil, že bude neustále provázet zařízení, a aby jej při postoupení zařízení a/nebo při jeho přemístění na jiné místo odevzdal novému majiteli nebo uživateli.
2. Pozorně si přečtěte pokyny a upozornění uvedené vtomt návodu, protože poskytuje důležité informace týkající se bezpečnosti instalace, použití a údržby.
3. Instalaci a první uvedení zařízení do provozu musí provést odborně kvalifikovaný personál vsouladu s platnými národními normami pro instalaci a případnými předpisy místních úřadů a orgánů zabývajících se ochranou veřejného zdraví. V každém případě musí být před přístupem ke svorkám všechny napájecí obvody odpojené.
4. Je zakázáno použití tohoto zařízení k odlišným účelům, než je výhradně uvedeno. Výrobce nemůže být odpovědný za případné škody vyplývající z nesprávného, chybného nebo nerozumného použití nebo z nedodržení pokynů uvedených vtomto návodu.
5. Je zakázáno odkládání vík a provádění úkonů údržby a/nebo elektrických zapojení nekvalifikovaným personálem.
6. Chybná instalace může způsobit ublížení na zdraví u osob a zvířat a škody na majetku, za které výrobce není odpovědný.
7. Součásti obalu (spony, plastové sáčky, pěnový polystyren atd.) se nesmí nechat v dosahu dětí, protože představují zdroj nebezpečí.
8. Toto zařízení může být používáno dětmi ve věku nejméně 8 let a osobami s omezenými fyzickými, sensorickými nebo duševními schopnostmi nebo osobami bez zkušeností nebo potřebné znalosti, pokud jsou pod dozorem nebo byly poučeny o bezpečném použití zařízení a chápou související nebezpečí. Děti si nesmí hrát se zařízením. Čištění a údržbu, které má provádět uživatel, nesmějí provádět děti bez dozoru.
9. Je zakázáno dotýkat se zařízení, když jste bosí nebo když máte mokré části těla.
10. Případné opravy musí být provedené výhradně kvalifikovaným personálem za použití výlučně originálních náhradních dílů. Nedodržení výše uvedených pokynů může negativně ovlivnit bezpečnost zařízení a způsobit propadnutí jakékoli odpovědnosti ze strany výrobce.
11. Teplota teplé vody je regulována termostatem, který funguje také jako bezpečnostní zařízení sobnovitelnou činností, aby se

zamezilo nebezpečným zvýšením teploty.

12. Elektrické zapojení musí být zrealizováno způsobem uvedeným v příslušném odstavci.
13. Když je zařízení vybaveno napájecí kabelem, v případě jeho výměny se obraťte na autorizované servisní středisko nebo na odborně kvalifikovaný personál.
14. Chybná instalace může způsobit ublížení na zdraví u osob a zvířat a škody na majetku, za které výrobce není odpovědný.
15. Platí povinnost našroubovat na trubku pro přívod vody do zařízení pojistný ventil. Zařízení musí vyhovovat normě EN 1487:2000, jeho maximální tlak musí být 0,7 MPa (7 bar) a jeho součástí musí být: uzavírací ventil, zpětný ventil, zařízení na ovládání zpětného ventilu, pojistný ventil a zařízení pro přerušování přívodu vody.
16. V případě, že je spolu s hlavním zařízením dodáváno i zařízení proti přetlakům, nesmí být toto zařízení proti přetlakům vystaveno neoprávněnému zásahu, a v případě, že nevyhovuje platným normám a zákonům, musí být vyměněno za jiné, vhodné.
17. Přetlakové zařízení je třeba pravidelně uvádět do činnosti z důvodu odstranění případných nánosů vodního kamene a za účelem ověření jeho případného zablokování.
18. Kapání přetlakového zařízení ve fázi ohřevu je běžným jevem; z tohoto důvodu je třeba připojit výstup, který však musí být otevřen do atmosféry; připojení se provádí prostřednictvím drenážní hadice nainstalované se sklonem směrem dolů a na místě, kde nedochází ke tvorbě ledu.
19. Když má zařízení zůstat nepoužíváno v místnosti vystavené mrazu, je nezbytné jej vyprázdnit.
V případě potřeby vyprázdněte zařízení níže uvedeným způsobem:
 - odpojte zařízení trvalým způsobem od elektrické sítě;
 - pokud je nainstalován uzavírací ventil, zavřete jej; v opačném případě zavřete hlavní ventil rozvodu vody v domácnosti;
 - otevřete ventil teplé vody (umyvadla nebo vany);
 - otevřete ventil, který se nachází pod pojistným ventilem.
20. Produkovaná teplá voda o teplotě nad 50 °C na užitkových ventilech může okamžitě způsobit vážné popáleniny. Děti, postižení a starší lidé jsou více vystaveni tomuto riziku. Proto se doporučuje použít termostatický směšovací ventil sobíjmou červené barvy, který je třeba našroubovat na trubku pro výstup vody ze zařízení.
21. V blízkosti zařízení se nesmí nacházet žádný zápalný předmět.

Legenda k symbolům:

Symbol	Význam
	Nedodržení tohoto varování znamená vystavení se nebezpečí újm na zdraví , za určitých okolností smrtelnému nebezpečí
	Nedodržení tohoto varování znamená vystavení se nebezpečí vzniku hmotné škody, za určitých okolností významné škody na majetku, rostlinách či na zvířatech
	Povinnost dodržovat všeobecné bezpečnostní normy a specifikace zařízení

VŠEOBECNÉ BEZPEČNOSTNÍ NORMY

Číslo	Výstraha	Nebezpečí	Symbol
1	Neprovádějte operace, při nichž dochází k otevírání zařízení	Usmrcení elektrickým proudem ze součástí pod napětím. Újma na zdraví popálením od nadměrně zahřátých součástí či zranění způsobené ostrými okraji nebo vyčnívajícími ostrými částmi.	
2	Nespouštějte ani nezastavujte zařízení pouhým zasunutím či vyjmutím zástrčky z elektrické sítě.	Usmrcení elektrickým proudem z poškozeného kabelu, zástrčky či zásuvky.	
3	Nepoškozte přírodní elektrickou šňůru.	Usmrcení elektrickým proudem z odhalených vodičů.	
4	Neodkládejte nic nahoře na zařízení.	Újma na zdraví způsobená pádem předmětu ze zařízení v důsledku jeho vibrací.	
		Poškození zařízení či jakýchkoli předmětů pod ním pádem předmětu v důsledku vibrací zařízení.	
5	Nevylézte na zařízení.	Újma na zdraví v důsledku pádu zařízení.	
		Poškození zařízení či jakýchkoli předmětů pod ním pádem zařízení zmísť instalace.	
6	Nepokoušejte se čistit zařízení, bez toho, že byste je předtím vypnuli a odpojili od přívodu proudu, případně že byste vypnuli dedikovaný spínač zařízení.	Usmrcení elektrickým proudem ze součástí pod napětím.	
7	Instalujte zařízení k pevné zdi, která nijak nevíbruje.	Hlučnost během provozu.	
8	Proveďte veškerá elektrická připojení za použití vodičů odpovídajícího průřezu.	Vznícení způsobené přehřátím elektrickým proudem procházejícím kabely nedostatečné velikosti.	
9	Proveďte nové nastavení veškerých bezpečnostních a kontrolních funkcí, které byly zasazeny jakýmikoli zásahy prováděnými na zařízení, a ujistěte se, že fungují správně ještě předtím, než budete zařízení znovu používat.	Poškození či přerušování práce zařízení z důvodu nekontrolovaného provozu.	
10	Před manipulací vyprázdněte všechny součásti, které by mohly obsahovat horkou vodu, v případě potřeby proveďte odvoduštění.	Újma na zdraví popálením.	
11	Zbavte součásti vodního kamene vsouladu spokynů uvedenými na „bezpečnostním listu“ používaného produktu, vyvětrejte místnost, používejte ochranný oděv, vyhněte se míchání různých produktů a chraňte zařízení i okolní předměty.	Újma na zdraví způsobená kontaktem pokožky či očí kyselinami, vdechnutím či požitím škodlivých chemických činidel.	
		Poškození zařízení či okolních předmětů korozí způsobenou kyselinami.	
12	Při čištění zařízení nepoužívejte insekticidy, rozpouštědla ani agresivní čisticí prostředky.	Poškození plastových a lakovaných dílů.	

TECHNICKÉ PARAMETRY

Technické parametry zařízení najdete uvedené na výkonovém štítku (tabulka umístěná v blízkosti vstupu a výstupu vodovodního připojení).

Model	50	80	100
Hmotnost kg.	16	21	24

Tento výrobek je v souladu s požadavky směrnice LVD 2006/95/EC Low Voltage Directive - EMC 2004/08/EC Electromagnetic Compatibility Directive.

NORMY PRO INSTALACI (pro osobu provádějící instalaci)



VÝSTRAHA! Postupujte v souladu se všeobecnými pokyny a s bezpečnostními normami uvedenými v úvodu textu. Veškeré uvedené pokyny dodržujte za jakýchkoli okolností.

Instalaci a nastavení ohřívače vody musí provést kompetentní osoba v souladu s platnými normami a veškerými předpisy stanovenými místními orgány a orgány veřejné správy.

Zařízení slouží k ohřevu vody na nižší teplotu, než je teplota varu.

Musí být připojeno do rozvodu teplé užitkové vody (TUV), navrženého na základě jeho vlastností a kapacity.

Před připojením zařízení je třeba:

- Zkontrolovat, zda vlastnosti (vycházejte z identifikačního štítku) uspokojují potřeby zákazníka.
- Zkontrolovat, zda instalace odpovídá třídě ochrany (ochrana proti vniku kapalín) zařízení v souladu s platnými normami.
- Přečíst si informace uvedené na štítku obalu a na štítku s technickými údaji.

Instalace zařízení

Toto zařízení bylo navrženo pro instalaci výhradně uvnitř místnosti v souladu s platnými předpisy a dále v souladu s následujícími upozorněními týkajícími se přítomnosti:

- **Vlhkosti:** Neinstalujte zařízení v uzavřených (nevětráných) a vlhkých místnostech.
- **Mrazu:** Neinstalujte zařízení v prostředích s pravděpodobným snížením teplot na kritickou hranici, spojeným s rizikem tvorby ledu.
- **Slunečního záření:** Nevystavujte zařízení přímému účinku slunečních paprsků, a to ani za přítomnosti skleněných tabulí.
- **Prachu/vyparů/plynů:** Neinstalujte zařízení v přítomnosti mimořádně agresivních prostředí, jako jsou kyselé výpary, prach nebo prostředí nasycené plyny.
- **Elektrických výbojů:** Neinstalujte zařízení a nezapojujte jej přímo do elektrického rozvodu, který není chráněn proti napěťovým výkyvům.

V případě stěn postavených z cihel nebo děrovaných bloků, prokládá s omezenou statikou nebo všeobecně v případě zděných stěn, které se liší od uvedených, je třeba přistoupit k předběžné statické kontrole opěrného systému. Háčky pro uchycení na stěnu musí být takové, aby unesly třikrát vyšší hmotnost, než je hmotnost ohřívače vody plného vody. Doporučujeme použít upevňovací klíčky o průměru minimálně 12 mm. Místní předpisy mohou určovat omezení ohledně instalace v prostředí koupelny. Dodržujte proto minimální vzdálenosti dle platných norem.

Zařízení by mělo být instalováno co možná nejlíže místu použití, aby se omezil rozptyl tepla podél potrubí (obr. 1, poz. A). Ponechte volný prostor minimálně 50 cm, čímž umožníte přístup k elektrickým součástem a usnadníte tak činnosti údržby.

PŘIPOJENÍ VODY

Připojte ke vstupu a výstupu z ohřívače trubky či armatury určené pro teploty překračující 80°C a pro tlak vyšší než je provozní tlak zařízení. Nedoporučujeme proto používat žádné takové materiály, které by takovým vysokým teplotám neodolaly. Ke vstupu pro vodu přišroubujte spojku „T“ s modrým kroužkem. Na jednu stranu spojky „T“ přišroubujte kohoutek pro vypouštění vody ze zařízení, který je možné otevřít pouze za pomoci nástroje (obr. 2, poz. B). Ke druhé straně spojky „T“ přišroubujte dodaný bezpečnostní ventil (obr. 2, poz. A). Ventil by měl mít maximální kalibraci 0,8 MPa (8 barů). Typ ventilu by měl odpovídat platným národními normám.

VÝSTRAHA! Vzemích, které převzaly evropskou normu EN 1487:2000, bezpečnostní tlakové zařízení dodané s produktem národními normám nevyhovuje. Podle této normy musí mít zařízení maximální tlak 0,7 MPa (7 barů) a dále přinejmenším: odpojovací ventil, nevratný ventil, ovládací mechanismus nevratného ventilu, bezpečnostní ventil a zařízení uzavírající vodní tlak.

Odpoštění ze zařízení musí být připojeno k vypouštěcí trubce o průměru přinejmenším shodném s průměrem připojení zařízení. Použijte trychtýř vytvářející vzduchovou mezeru minimálně 20 mm a umožňující vizuální kontroly, aby v případě aktivace bezpečnostního zařízení nemohlo dojít k újmě na zdraví, ke škodě na majetku či k ohrožení zvířat. Výrobce za

takové škody nijak nezodpovídá. Připojte vstup bezpečnostního tlakového zařízení k systému studené vody pomocí pružné trubky a v případě potřeby odpojovacího ventilu (obr. 2, poz. **D**). Je-li vypouštěcí kohout otevřen, je navíc třeba k výstupu obr. 2, poz. **C** připojit vypouštěcí hadici. Při přitahování bezpečnostního tlakového zařízení je třeba dbát na to, aby nedošlo k nadměrnému přitahování a poškození zařízení. Je normální, že během fáze ohřívání kape voda z kohoutku; z tohoto důvodu je nutné provést připojení k odpadu, který musí být vždy ponechán vlivu ovzduší, s odpadní trubicí instalovanou se sklonem dolů, na nemrznoucí místo. Blíží-li se tlak v systému tlaku, pro jaký je kalibrován ventil, bude nutné použít zařízení pro snížení tlaku, a to v dostatečné vzdálenosti od zařízení. Aby se zabránilo případnému poškození směšovacích jednotek (kohouty či sprcha), je nutné z trubek vypustit jakékoli nečistoty. Životnost ohříváče vody bývá ovlivněna provozováním galvanického antikorozního systému; není tudíž možné jej používat, je-li tvrdost vody trvale pod hodnotou 12°F. V případě mimořádně tvrdé vody však dochází ke značnému a rychlému tvoření vodního kamene uvnitř zařízení, následkem čehož klesá účinnost elektrického topného tělesa, které se též poškozuje.

Elektrické připojení

Před prováděním jakýchkoli operací odpojte zařízení od přívodu elektřiny za použití externího vypínače.

Pro větší bezpečnost si nechte pečlivě prověřit kvalifikovaným pracovníkem elektrický systém a ujistěte se, že odpovídá platným normám, neboť výrobce zařízení nijak neodpovídá za škody způsobené nedostatečným uzemněním systému či závadami v dodávce elektřiny.

Zkontrolujte, zda je systém vhodný pro maximální příkon ohříváče vody (údaje najdete na výkonovém štítku) a že průřez kabelů elektrického připojení odpovídá platným zákonům. Použití rozdojek, prodlužovaček či adaptérů je přísně zakázáno. Je přísně zakázáno používat pro účely uzemnění vodovodní trubky či trubky topných nebo plynových rozvodů.

Je-li zařízení dodáno s přívodním elektrickým kabelem, který by bylo následně potřeba vyměnit, použijte kabel se stejnými parametry (typ H05VV-F 3x1,5 mm², 8,5 mm v průměru. Napájecí kabel (typ HO5 V V-F 3x1,5 s průměrem 8,5 mm) se musí zasunout do příslušného otvoru, který se nachází v zadní části zařízení, a musí se vsouvat dovnitř, dokud se nedostane ke svorkovnici (obr. 4, poz. **M**), a jednotlivé vodiče je třeba zajistit utažením příslušných šroubů.

K vyloučení zařízení z elektrického rozvodu je třeba použít bipolární vypínač vyhovující platným normám CEI-EN (s minimálním otevřením kontaktů 3 mm, ještě lépe, je-li vybaven pojistkami).

Zařízení musí být povinně uzemněno a zemnicí kabel (který musí být žlutozelené barvy a musí být delší než fázové vodiče) je třeba upevnit ke svorce v blízkosti symbolu  (obr. 4, poz. **G**).

Zajistěte napájecí kabel na ochranném víku prostřednictvím příslušné kabelové příchytky dodávané v rámci standardního příslušenství.

Před uvedením zařízení do činnosti zkontrolujte, zda síťové napětí odpovídá jmenovité hodnotě zařízení uvedené na štítku s technickými údaji.

Když zařízení není vybaveno napájecím kabelem, způsob instalace musí být zvolen z následujících možných:

- stálé připojení k rozvodu za použití pevného potrubí (není-li zařízení vybaveno svorkou na kabel);
- pomocí pružného kabelu (typ H05VV-F 3x1,5 mm², 8,5 mm v průměru), pokud je zařízení vybaveno svorkou na kabel.

Spuštění a testování zařízení

Předtím, než do zařízení přivedete proud, naplňte nádrž vodou z rozvodu.

Naplnění se provede puštěním kohoutu domácího vodovodu a kohoutu teplé vody, dokud není plně vypuštěn vzduch. Vizually zkontrolujte, zda nedochází k unikům vody u patky, kterou případně mírně přitáhněte, bude-li to nutné. Přepínačem do zařízení přiveďte proud.

POKYNY K ÚDRŽBĚ (pro kompetentní osoby)



VÝSTRAHA! Postupujte v souladu s všeobecnými pokyny a s bezpečnostními normami uvedenými v úvodu textu. Veškeré uvedené pokyny dodržujte za jakýchkoli okolností.

Veškeré úkony údržby a servisní zásahy by měla provádět kompetentní osoba (která disponuje dovednostmi, které vyžadují platné normy).

Než budete volat do svého střediska technických služeb, zkontrolujte, zda není závada způsobena nedostatkem vody či selháním přívodu elektřiny.

Vyprázdnění zařízení

Zařízení musí být vyprázdněno, pokud má být ponecháno nepoužívané v objektu, v němž mrzne. V případě nutnosti zařízení vyprázdněte následujícím způsobem:

- odpojte zařízení od elektrické sítě;
- vypněte kohout domácího přívodu;
- otevřete kohout teplé vody (umyvadlo nebo vana);
- otevřete vypouštěcí ventil (obr. 2, poz. **B**).

Výměna dílů



UPOZORNĚNÍ! Před každým zásahem do výrobku odpojte celé zařízení od elektrického rozvodu.

Po demontáži ochranného víka je možné povést zásah do elektrických součástí.

Pro zásah na nosné tyčce senzorů (obr. 4, poz. **K**) je třeba odpojit kabel (obr. 4, poz. **F**) od elektronické karty a vyvléct jej z jeho uložení; je třeba přitom dávat pozor, aby nedošlo k jeho nadměrnému ohybu.

Pro zásah na ovládacím panelu (obr. 1, poz. **W**) odpojte kabel (obr. 4, poz. **Y**) a odšroubujte šrouby.

Pro zásah na kartě výkonových obvodů (obr. 4, poz. **Z**) odpojte kabely (obr. 4, poz. **C, Y, F a P**) a odšroubujte šrouby. Výrobek je vybaven dvěma rezistory v suchém stavu (které nepřicházejí do styku s vodou), a proto je lze vyměnit bez vyprázdnění zařízení. Z důvodu zásahu na nefunkčním rezistoru, který byl identifikován prostřednictvím testeru, je třeba odpojit kabel (obr. 5, poz. **X**) a odšroubovat šroub (obr. 5, poz. **V**). Vyjměte poškozený rezistor z jeho uložení a vyměňte jej.

Během fáze montáže dávejte pozor, aby byly zachovány původní polohy všech součástí.

Z důvodu zásahu na anodě, která je namontována na přírubě, je třeba nejdříve vyprázdnit zařízení, odšroubovat 5 šroubů (obr. 6, poz. **C**) a sejmut přírubu (obr. 6, poz. **F**). Během fáze zpětné montáže dávejte pozor, aby byla zachována původní poloha anody a těsnění příruby (obr. 7). Po každé demontáži se doporučuje provést výměnu těsnění příruby (obr. 7, poz. **Z**).

Používejte výhradně originální náhradní díly.

Pravidelná údržba

Hořčíková anoda (obr. 7, poz. **N**) musí být vyměněna každé dva roky. Za účelem její výměny je třeba ji odmontovat z příruby a odšroubovat z nosné konzoly.

Po každém zásahu běžné nebo mimořádné údržby se doporučuje provést opláchnutí zařízení.

Bezpečnostní ventil

Zařízení proti přetlaku musí být ponecháno v činnosti pravidelně (každý měsíc), aby došlo k uvolnění nánosů vodního kamene a za účelem kontroly, zda není zablokováno.

POKYNY PRO UŽIVATELE



VÝSTRAHA! Postupujte v souladu s všeobecnými pokyny a s bezpečnostními normami uvedenými v úvodu textu. Veškeré uvedené pokyny dodržujte za jakýchkoli okolností.

Rady pro uživatele

- Pod ohřivač vody neumísťte žádné předměty ani zařízení, která by mohla poškodit unikající voda.
- Pokud byste vodu nepoužívali po delší dobu, měli byste:
 - > odpojit zařízení od přívodu elektriny přepnutím externího přepínače do polohy „OFF“ („Vypnuto“);
 - > uzavřít kohouty na vodovodním okruhu.
- Teplá voda o teplotě nad 50 °C na užitkových ventilech může okamžitě způsobit sérii popálenin a vážných popálenin. Děti, postižené a starší osoby jsou riziku popálenin vystaveny ve větší míře.

Je přísně zakázáno, aby jakoukoli rutinní či mimořádnou údržbu prováděl sám uživatel.

V případě výměny elektrického napájecího kabelu se obraťte na kvalifikovaný personál.

Čištění vnějších částí je třeba provést s použitím vlhkého hadru namočeného v mýdlové vodě.

Vynulování/Diagnostika

V okamžiku, kdy dojde k výskytu jedné z níže popsanych poruch, přejde zařízení do poruchového stavu (fault) a všechny LED na ovládacím panelu začnou současně blikat.

Vynulování: Za účelem vynulování zařízení vypněte a zapněte výrobek tlačítkem  (obr. 3, poz. **A**). Pokud v okamžiku vynulování zmizela příčina poruchy, bude obnovena řádná činnost zařízení. V opačném případě začnou všechny LED znovu blikat a bude třeba požádat o zásah servisní službu.

Diagnostika: Aktivace diagnostiky se provádí stisknutím tlačítka  (obr. 3, poz. **A**) na dobu 5 sekund.

Informace o poruše je poskytována prostřednictvím 5 LED (obr. 3, poz. 1 → 5) podle následujícího schématu:

LED poz. 1 – Vnitřní porucha karty;

LED poz. 2 – Porucha anody (u modelů vybavených aktivní anodou);



LED poz. 3 – Poškození teplotních sond NTC 1/NTC 2 (rozpojené nebo zkratované);

LED poz. 5 – Příliš vysoká teplota vody zaznamenaná jedním snímačem;

LED poz. 4. a 5. – Příliš vysoká teplota všeobecně (porucha karty);

LED poz. 3. a 5. – Rozdílová porucha sond;

LED poz. 3., 4. a 5. – Činnost bez vody.

Ukončení zobrazování diagnostiky se provádí stisknutím tlačítka  obr. 3, poz. **A** nebo vyčkáním na uplynutí 25 sekund. V okamžiku, kdy dojde k poškození jednoho ze dvou rezistorů, LED  (obr. 3, poz. **B**) začne blikat. Výrobek bude dále pokračovat v činnosti s dalším topným tělesem. Ke zhasnutí LED dojde až po výměně poškozeného rezistoru.

Funkce ochrany proti legionele

Funkce ochrany proti legionele (v rámci přednastavení není aktivovaná) spočívá v provedení cyklu ohřevu vody na 70 °C za účelem provedení tepelné dezinfekce proti příslušným bakteriím.

První cyklus začne po 3 dnech od zapnutí výrobku. Následující cykly budou provedeny každých 30 dnů (v případě, že během tohoto období nedošlo alespoň jednou ke zvýšení teploty vody na 70 °C). Když je výrobek vypnut, funkce ochrany proti legionele je zrušena. V případě vypnutí zařízení během cyklu ochrany proti legionele dojde k vypnutí výrobku a ke zrušení této ochranné funkce. Na konci každého cyklu bude obnovena provozní teplota, která byla předtím nastavena uživatelem.

Aktivace cyklu ochrany proti legionele je zobrazena jako běžné nastavení teploty na 70 °C.

Za účelem trvalého zrušení funkce ochrany proti legionele držte současně stisknutá tlačítka „ECO“ a „+“ na dobu 4 sekund; potvrzení zrušení ochranné funkce bude signalizováno rychlým blikáním LED 40 °C po dobu 4 sekund.

Obnovení funkce ochrany proti legionele se provádí zopakováním výše uvedených operací; obnovení činnosti ochranné funkce bude potvrzeno rychlým blikáním LED 70 °C po dobu 4 sekund.

Regulace teploty a aktivace funkcí zařízení

Zapnutí zařízení se provádí stisknutím tlačítka  (obr. 3, poz. **A**). Nastavte požadovanou teplotu volbou úrovně mezi 40 °C a 80 °C spoužitím tlačítek „+“ a „-“. Během fáze ohřevu zůstanou LED (obr. 3, poz. 1➔5), které se týkají dosažené teploty vody, rozsvícené stálým světlem; následující LED až po nastavenou teplotu budou postupně blikat.

Při poklesu teploty, např. následkem odběru vody, dojde k automatickému obnovení činnosti topení a LED od poslední, která svítí stálým světlem, až po LED týkající se nastavené teploty začnou postupně blikat.

Při prvním zapnutí výrobku bude nastavena teplota 70 °C.

V případě přerušení napájení nebo při vypnutí výrobku použitím tlačítka  (obr. 3, poz. **A**) zůstane v paměti uložena poslední nastavená teplota.

Během fáze ohřevu se může vyskytnout mírný hluk, který je způsoben ohřevem vody.

Během ohřívání zůstane světelná kontrolka rozsvícena.

Funkce ECO

Funkce „ECO“ spočívá v softwaru pro samonačítání uživatelské spotřeby, který umožňuje minimalizovat tepelný rozptyl a maximalizovat energetickou úsporu.

Činnost softwaru „ECO“ spočívá v prvním období načítání týdne, během kterého výrobek začne pracovat při teplotě nastavené uživatelem, a v jejím každodenním přizpůsobení vlastním energetickým potřebám kvůli zvýšení úspornosti. Na konci týdne načítání software „ECO“ aktivuje ohřev vody v dobách a množství automaticky určených samotným výrobkem na základě spotřeby ze strany uživatele. V obdobích dne, kdy se nepředpokládá spotřeba, výrobek zaručuje rezervu teplé vody.

Aktivace funkce „ECO“ se provádí stisknutím příslušného tlačítka, které se podsvítí zelenou barvou.

Při aktivované funkci „ECO“ bude manuální volba teploty zrušena.

Když si přejete zvýšit nebo snížit teplotu, je třeba zrušit funkci „ECO“ stisknutím stejného tlačítka, jehož podsvícení se následně zhasne. Při vypnutí funkce „ECO“ nebo samotného výrobku a při jejich následném zapnutí bude činnost funkce obnovena samonačítáním spotřeby.

Aby byla zajištěna správná činnost funkce „ECO“, doporučuje se neodpojívat výrobek od elektrického napájení.

UŽITEČNÉ INFORMACE

Když je voda na výstupu studená

Nechte zkontrolovat:

- přítomnost napětí na svorkovnici;
- elektronickou desku;
- topné články rezistoru.

Jestliže ze zařízení vychází vařící voda (z kohoutků vychází pára)

Odpojte zařízení od elektrické sítě a zajistěte kontrolu následujícího:

- elektronickou desku;
- stupeň nánosu vodního kamene v nádrži a jejích součástech

Nedostatečná produkce teplé vody

Nechte zkontrolovat:

- tlak v rozvodu vody;
- stav deflektoru (zařízení na distribuci proudu vody) přívodní trubky se studenou vodou;
- stav trubky pro odběr teplé vody;
- elektrické komponenty.

Voda kape z bezpečnostního tlakového zařízení

Během fáze ohřívání může určité množství vody z ventilu odkapávat. To je normální. Abyste zabránili kapání vody, je třeba do systému instalovat vhodnou expanzní nádobu. Jestliže kapání přetrvává i po ohřívací fázi, zajistěte kontrolu kalibrace zařízení.

ZA ŽÁDNÝCH OKOLNOSTÍ SE NEPOKOUŠEJTE ZAŘÍZENÍ OPRAVIT: VŽDY KONTAKTUJTE ODBORNÉHO PRACOVNÍKA.

Uvedené údaje a specifikace nejsou závazné. Výrobce si vyhrazuje právo provádět jakékoli potřebné modifikace bez předchozího oznámení a bez provádění výměn.

Tento výrobek je v souladu se směrnicí RoHS 2 2011/65/EU - REACH 1907/2006/EC.



Tento výrobek je v souladu se směrnicí WEEE 2012/19/EU.

Symbol koše umístěný na výrobku značí, že s výrobkem po ukončení jeho životnosti je třeba nakládat odděleně od běžného odpadu; tj. že tento musí být zlikvidován prostřednictvím specializovaného procesu určeného k likvidaci elektrických a elektronických zařízení nebo musí být vrácen prodejci v okamžiku, kdy dojde k zakoupení nového zařízení.

Uživatel je zodpovědný za předání zařízení v momentě skončení životnosti specializovanému centru pro sběr tohoto typu odpadu. Odpovídající proces sběru odpadu přispívá k zamezení případných negativních efektů na životní prostředí i a zdraví občanů. Pro získání více informací týkající se sběru odpadu se obraťte na místní orgány zabývající se odpadovým hospodářstvím nebo na prodejní místo, kde bylo zařízení zakoupeno.



BENDROSIOS SAUGOS INSTRUKCIJOS

ATSARGIAI!















1. šis vadovas yra neatskiriama ir būtina gaminio dalis. Jį reikia rūpestingai saugoti ir visada laikyti kartu su prietaisu, net jei prietaisas perduodamas kitam savininkui ar naudotojui ir (arba) sumontuojamas kitoje sistemoje.
2. Atidžiai perskaitykite visas šiame vadove pateiktas instrukcijas ir įspėjimus; jie suteikia svarbią informaciją apie Jūsų naujojo prietaiso saugų montavimą, naudojimą ir priežiūrą.
3. Kvalifikuoti darbuotojai privalo sumontuoti įrenginį ir atlikti pradinį paleidimą remdamiesi galiojančiais nacionaliniais reglamentais, susijusiais su montavimu, bei laikydamiesi bet kurių kitų vietos valdžios ir valstybinių sveikatos institucijų išleistų reglamentų. Prieš liečiant terminalus, visada būtina atjungti visus maitinimo šaltinius.
4. Šį prietaisą draudžiama naudoti ne pagal paskirtį. Gamintojas neprisiima atsakomybės už žalą dėl neteisingo, netinkamo ir neprotingo naudojimo ar dėl vadove pateiktų instrukcijų nesilaikymo.
5. Nekvalifikuotiems darbuotojams draudžiama nuimti dangčius ir atlikti priežiūros ir (arba) elektros darbus.
6. Netinkamai sumontuotas prietaisas gali sužeisti žmones ar gyvūnus ir sugadinti nuosavybę; gamintojas neprisiima atsakomybės už tokias pasekmes.
7. Visas pakavimo medžiagas (sąvaržėles, plastikinius maišelius, polistireninį putplastį ir kt.) saugokite nuo vaikų, nes jos gali būti pavojingos.
8. Prietaisą gali naudoti vyresni nei 3 metų vaikai, asmenys su fizine, jutimine ar protine negalia bei nepatyrę ar pakankamai žinių neturintys asmenys, jei jiems teikiama priežiūra ar suteikta informacija apie saugų prietaiso naudojimą bei potencialius jo keliamus pavojus. Vaikams draudžiama žaisti su prietaisu. Vaikai negali atlikti valymo ir priežiūros darbų be tinkamos priežiūros.
9. Draudžiama liesti prietaisą basomis kojomis ar šlapiomis kūno dalimis.
10. Visus remonto darbus privalo atlikti tik kvalifikuoti darbuotojai, naudojantys tik originalias atsargines dalis. Jei nesilaikoma anksčiau pateiktų instrukcijų, kyla pavojus saugumui ir gamintojas atleidžiamas nuo visų įsipareigojimų.
11. Karšto vandens temperatūrą reguliuoja termostatas, kuris taip pat veikia kaip atstatomas saugos įrenginys, padedantis išvengti pavojingo temperatūros didėjimo.

12. Prietaiso elektros sujungimą reikia atlikti vadovaujantis atitinkamoje pastraipoje pateiktomis instrukcijomis.
13. **Je**i prietaisas turi maitinimo kabelį, prieš jį keisdami visada susisieki te su įgalio tu techninės pagalbos centru ar kvalifikuotu darbuotoju.
14. Netinkamai sumontuotas prietaisas gali sužeisti žmones ar gyvūnus bei sugadinti daiktus; tokiais atvejais gamintojas atsakomybės neprisiima.
15. Ant prietaiso vandens įleidimo vamzdžio privaloma sumontuoti apsauginį vožtuvą. Įrenginys privalo atitikti EN 1487:2000 standartą, jo slėgis negali viršyti 0,7 MPa (7 barų) ir jame privalo būti bent: uždarymo vožtuvas, kontrolinis vožtuvas, uždarymo vožtuvo valdymo įrenginys, apsauginis vožtuvas ir pagrindinis uždarymo įrenginys.
16. **Je**i su prietaisu buvo pristatytas įrenginys nuo viršslėgio, neatlikinėkite su tuo įrenginiu jokių veiksmų; o jei jis neatitinka galiojančių reglamentų ir įstatymų, jį reikia pakeisti kitu tinkamu įrenginiu.
17. Slėgio saugos įrenginį reikia reguliariai naudoti bei patikrinti, ar jis neužsikimšęs, ir pašalinti kalkių nuosėdas.
18. Įprastai šildymo fazės metu iš slėgio saugos įrenginio laša vanduo; todėl išleidimą, kuris visada turi būti atviroje aplinkoje, būtina prijungti prie drenažo vamzdžio, nuleisto žemyn ir link neužšalančios vietos.
19. **Je**i prietaisas paliekamas išjungtas šaltame kambaryje, iš jo reikia išleisti vandenį.
Kai būtina, prietaisą ištuštinkite taip:
 - visiškai atjunkite prietaisą nuo maitinimo šaltinio;
 - uždarykite uždarymo vožtuvą (jei sumontuotas) arba pagrindinį namų vandentiekio čiaupą;
 - atsukite karšto vandens čiaupą (praustuvėje ar vonioje);
 - atsukite ant apsauginio vožtuvo esantį čiaupą.
20. Iš čiaupų bėgantis karštas vanduo, kurio temperatūra didesnė nei 50 °C, gali iš karto sukelti rimtus nudegimus. Šiuo atveju vaikams, neįgaliesiems ir senyviems žmonėms kyla didesnis pavojus. Todėl patariama naudoti termostatinį maišymo vožtuvą, prijungtą prie prietaiso vandens išleidimo vamzdžio ir pažymėtą raudonu žiedu.
21. Šalia prietaiso negalima palikti jokių degių daiktų.

Simboliai:

Simboliai	Reikšmė
	Nesugebėjimas laikytis šio įspėjimo gali sukelti netgi mirtiną pavojų.
	Nesugebėjimas laikytis šio įspėjimo gali sukelti rimtą žalą nuosavybei, augalams, gyvūnams.
	Įpareigojimas laikytis bendrų saugumo normų ir prietaiso instrukcijų.

BENDROS SAUGUMO NORMOS

Nr.	Įspėjimas	Risika	Simboliai
1	Neatidarinėkite prietaiso	Nusitrenkimas elektra dėl pavojingų detalių Nusidėginimas dėl karštų detalių, ar sužeidimai dėl aštrių briaunų, išsikisimų.	
2	Niekada neišjunkite ar neįjunkite prietaiso tiesiog sujungdami ar atjungdami jį nuo elektros lizdo.	Nusitrenkimas elektra dėl pažeisto laido, elektros lizdo.	
3	Nepažeiskite elektros tiekimo kabelio.	Nusitrenkimas elektra dėl apnuogintų laidų.	
4	Nepalikite nieko ant prietaiso viršaus.	Vibracijų veikiamas daiktas gali nukristi ir sužaloti.	
		Vibracijų veikiamas daiktas gali nukristi ir apgadinti prietaisą ar po juo esančius objektus.	
5	Nelipkite ant prietaiso.	Sužeidimai dėl nukritusio prietaiso.	
		Prietaisui nukritus nuo savo įdiegimo vietos, prietaisas ar po juo esantys objektai sugadinami.	
6	Negalima valyti prietaiso prieš tai jo neišjungus ir neatjungus nuo elektros srovės lizdo.	Nusitrenkimas elektra dėl veikiančių detalių.	
7	Įtaisykite prietaisą ant tvirtos sienos, kuri nėra linkusi virpėti.	Triukšmas veikiant prietaisui.	
8	Visas elektros jungtis atlikite naudodamiesi tinkamais laidininkais.	Netinkamas elektros srovės pratekėjimas pro neatitaikyto dydžio kabelius gali sukelti gaisrą.	
9	Atnaujinkite visas saugumo ir valdymo funkcijas, kurios yra paveiktos dėl intervencijos į prietaisą, ir patikrinkite jų veikimą prieš vėl naudodamiesi prietaisu.	Prietaiso išsijungimas ar gedimas dėl netikslaus veikimo.	
10	Prieš judindami ištuštinkite komponentus, kuriuose yra karšto vandens.	Sužeidimai dėl nudegimų.	
11	Nuodėgas pašalinkite iš komponentų, laikydamiesi instrukcijų pateiktų "saugumo duomenų lentelėje", vėdinami patalpą, dėvėdami apsauginę aprangą, vengiant skirtingų produktų maišymo ir saugant prietaisą nuo aplinkinių objektų.	Sužeidimai dėl odos ar akių kontakto su rūgštinėmis medžiagomis, kenksmingų reagentų įkvėpimo, nurijimo.	
		Žala prietaisui ar aplinkiniams objektams dėl korozijos, sukeltos rūgštinių medžiagų.	
12	Prieš judindami ištuštinkite komponentus, kuriuose yra karšto vandens.	Sužeidimai dėl nudegimų.	

TECHNINIAI PARAMETRAI

Dėl techninių prietaiso parametrų atsižvelkite į informaciją, pateiktą duomenų lentelėje (etiketė priklijuota ant prietaiso šalia vandens įleidimo ir išleidimo vamzdelių).

Modelis	50	80	100	
Svoris	kg.	16	21	24

Šis produktas atbilst prasibām direktivu LVD 2006/95/EC Low Voltage Directive - EMC 2004/08/EC Electromagnetic Compatibility Directive.

ĮDIEGIMO NORMOS (instaliuotojui)



Įspėjimas! Sekite pagrindiniais įspėjimais ir saugumo normomis, pateiktomis teksto pradžioje ir laikykitės visų instrukcijų.

Tik specialistas gali įdiegti ir paruošti darbui vandens šildytuvą, atsižvelgiant į galiojančias normas, vadovaujantis nuostatomis, pateiktomis vietinių valdžios organų ir visuomeninių sveikatos organizacijų. Prietaisas pašildo vandenį iki temperatūros, mažesnės nei virimo taškas. Jis turi būti prijungtas prie vandentiekio pagal našumo lygį ir talpą.

Prieš prijungiant prietaisą reikia:

- Patikrinti, ar vandens savybės (prašome žiūrėti duomenų lentelę) atitinka kliento reikalavimus.
- Įsitikinti, kad montavimas atitinka prietaiso IP laipsnį (apsauga nuo skysčio skverbimosi) pagal normas.
- Perskaityti ant pakuotės etiketės ir prietaiso duomenų lentelės pateiktas instrukcijas.

Prietaiso instaliavimas

Prietaisas sukurtas montuoti tik pastatų viduje pagal galiojančias normas. Montuotojai turi paisyti tam tikrų nurodymų, jei veikia šie veiksniai:

- **Drėgmė:** nemontuokite prietaiso uždarose (nevedinamose) ir drėgnose patalpose.
- **Šaltis:** nemontuokite prietaisų vietose, kur temperatūra gali nukristi ir susiformuoti ledas.
- **Saulės šviesa:** prietaiso neturi pasiekti tiesioginiai saulės spinduliai, net ir pro langą.
- **Dulkės / garai / dujos:** nemontuokite prietaiso, jei yra ypač pavojingų medžiagų, tokių kaip rūgščių garai, dulkės ar dujos.
- **Elektros iškrova:** nejunkite prietaiso prie elektros tinklo, kuris nėra apsaugotas nuo staigių įtampos pokyčių.

Jei sienos sumūrytos iš plytų ar perforuotų blokelių, pertvaros yra judančios arba kuo nors skiriasi mūras, pirmiausia reikia atlikti atraminės sistemos stacionarumo patikrinimą.

Sienoje montuojami tvirtinimo kabliai turi atlaikyti tris kartus didesnį svorį nei vandens šildytuvo, pripildyto vandens.

Prietaisas turi būti įdiegtas kuo arčiau naudojimo vietos (1 pav., **A**).

Reikalingas mažiausiai 50cm. tarpas, kad būtų tinkamas priėjimas prie elektros bloko.

HIDRAULINĖ JUNGTTIS

Sujungkite vandens šildytuvo įleidimą ir išleidimą su vamzdžiais ar detalėmis, kurios yra atsparios temperatūrai, galinčiai pakilti virš 80°C, spaudimui katilė viršijus įprastą normą. Patariama nenaudoti medžiagų, neatsparių tokiai aukštai temperatūrai.

Mėlynu žiedu priveržkite "T" dalies atvamzdį prie vandens įleidimo vamzdžio. Viename "T" dalies atvamzdyje priveržkite išvadą, skirtą vandens nuleidimui, kurį atidaryti galima naudojantis įrankiais (2 pav., **B**). Kitame "T" dalies atvamzdyje priveržkite saugos vožtuvą, pateiktą (2 pav., **A**). Maksimalus vožtuvo kalibravimas turi būti lygus 0,8 Mpa (8 gabalai), vožtuvą privalo atitikti galiojančius nacionalinius standartus.

Įspėjimas! Šalims, kuriose galioja Europos norma EN 1487:2000, spaudimo saugos įtaisas, tiekiamas kartu su produktu, nesutampa su norma, pagal kurią maksimalus įtaiso spaudimas lygus 0,7 MPa (7 gabalai), kartu įtaisas turi : nutraukimo vožtuvą, negrįžtamą vožtuvą, valdymo mechanizmą negrįžtamam vožtuvui, saugos vožtuvą ir vandens spaudimo išjungimo įtaisą.

Įtaiso paviršius turi būti sujungtas su paviršiaus vamzdžiu, kurio diametras identiškas vienai iš įrangos jungčių. Naudokite piltuvą, kuris sukuria 20 mm oro tarpą ir leidžia vaizdinius patikrinimus, išvengiant susižeidimų, žalos nuosavybei ar gyvūnams. Gamintojas neatsako už tokią žalą. Sujunkite spaudimo saugos įtaiso įleidimą su šalto vandens sistema, naudodamiesi lankščiu vamzdžiu, prireikus pasinaudojant nutraukimo vožtuvu. (2 pav., **D**)

Vandens nuleidimo vamzdelis išleidime 2 pav., **C**, reikalingas jei atidarytas išvadą, skirtas tuštinimui.

Tvirtinant spaudimo saugos įtaisą, per daug neperveržkite ir darykite tai atsakingai.

Šildymo fazėje vandens lašėjimas iš išvado yra normalus; todėl būtina sujungti nuotėkas, kurios yra išorinėje dalyje, silymo drenazo sistemos vamzdžiais. Jeigu sistemos spaudimas yra šalia kalibruoto vožtuvo spaudimo, reikia įtaisyti

spaudimo mažintuvą toliau nuo prietaiso.

Norint išvengti žalos kitiems šalia esantiems vienetais (čiaupui ar dušui), būtina pašalinti bet kokius nešvarumus iš vamzdžių.

Vandens šildytuvo gyvavimo laikas priklauso nuo galvaninės, anti-korozinės sistemos veikimo; ji negali veikti, kai vandens temperatūra pastoviai yra žemiau 12 F.

Esant labai dideliame vandens kiektumui, prietaiso viduje žymiai ir sparčiai kaupiasi kalkių nuosėdos, mažinančios elektrinio šildymo elemento efektyvumą ir įtakojančios netgi jo gedimus.

Elektros jungtis

Prieš bet kokią veiklą, atjunkite prietaisą nuo elektros šaltinių naudodamiesi išoriniais jungtiklais.

Norint užsitikrinti didesnį saugumą, patariame, pasitelkiant profesionalus, patikrinti prietaiso suderinamumą su galiojančiomis normomis, kadangi gamintojas neatsako už žalą, kilusią dėl netikslaus sistemos įžeminimo ar elektros tiekimo klaidų.

Patikrinkite, ar sistema tinkama šildymo katilo maksimaliam energijos absorbcijai (atsižvelkite į duomenų lentelę), ar elektros jungties kabelių skerspjūvis atitinka galiojančias taisykles.

Daugialypių kaiščių, pailgintuvų ar adaptorių naudojimas griežtai draudžiamas.

Griežtai draudžiama naudoti vamzdynus iš vandentiekio, šildymo ir dujų sistemas prietaiso įžeminimo jungtims.

Jeigu prietaisas yra maitinamas energijos tiekimo kabeliu, prirėkus pakeisti pastarąjį, naudokite kabelį, turintį tokius pat parametrus (tipas H05VV-F 3x1.5 mm², 8.5 mm diametro). Maitinimo laidas (H05 V V-F 3 x 1,5, skersmuo 8,5 mm) turi būti prakištas per atitinkamą skylę prietaiso gale, kol pasieks terminalo plokštę (4 pav., M), tuomet atitinkamais varžtais turi būti pritvirtinti atskiri laidai. Jei norite atjungti įrenginį nuo elektros maitinimo šaltinio, naudokite dviejų padėčių jungiklį, kuris atitinka CEI-EN standartus (kontaktinis atstumas mažiausiai 3 mm, geriau, jei būtų su saugikliais).

Prietaisas turi būti įžemintas, įžeminimo laidas (geltonos ir žalios spalvos, ilgesnis nei fazių laidai) tvirtinamas prie kontakto, pažymėto simboliu  (4 pav., G). Užspauskite maitinimo laidą ant mažo gnybto pateiktu laido spaustuku. Prieš įjungdami prietaisą įsitikinkite, kad maitinimo šaltinio įtampa atitinka tą, kuri nurodyta ant duomenų plokštės. Jei su prietaisu nepateikiamas maitinimo laidas, pasirinkite vieną iš šių montavimo būdų:

- pastovi jungtis prie šaltinių, naudojančių standžiuoju vamzdžiu (jei prietaisas nėra su kabelio veržikliu);
- su lanksčiu kabeliu (tipas H05VV-F 3x1.5 mm², 8.5 mm diametro), jeigu prietaisas yra su kabelio veržikliu.

Drabo pradžia ir prietaiso bandymas

Prieš įjungiant prietaisą, pripildykite baką vandens su vamzdynų vandeniu. Pripildymas atliekamas įjungiant namų vamzdyno čiaupą ir karšto vandens čiaupą, kol iš jų galutinai išleidžiamas oras. Vizualiai patikrinkite vandens pratekėjimą iš flančo ir švelniai paspauskite jį, jei reikia.

Įjunkite prietaisą mygtuku.

Remonto reguliavimas (atsakingiems žmonėms)



Įspėjimas! Sekite pagrindiniais įspėjimais ir saugumo normomis, pateiktomis teksto pradžioje ir laikykitės visų instrukcijų.

Tik atsakingi žmonės gali atlikti visus remonto darbus ir aptarnavimo vizitus (kurie turi įgūdžių, nurodytų galiojančiomis normomis).

Prieš skambindami savo Techninio Aptarnavimo Centru, įsitikinkite, kad gedimas yra ne dėl vandens trūkumo ar elektros gedimo.

Prietaiso tuštinimas

Prietaisas turi būti ištuštinamas, jei jis yra paliekamas nenaudojamas. Tuštinami prietaisą, sekite šiais nurodymais:

- atjunkite prietaisą nuo elektros šaltinių;
- išjunkite namų šaltinių čiaupą;
- įjunkite karšto vandens čiaupą;
- atidarykite nutekėjimo vožtuvą (2 pav., B).

Dalių keitimas



DĖMESIO! Prieš pradėdami bet kokius darbus su prietaisu, atjunkite jį nuo elektros šaltinio.

Prie elektrinių dalių galima prieiti nuimant atitinkamus dangtelius.

Norėdami remontuoti jutiklio strypą (4 pav., K), atjunkite kabelį (4 pav., F) nuo PCB ir nuimkite jį nuo korpuso taip, kad

jis per daug nesilankstyti.

Norėdami remontuoti valdymo skydą (4 pav., **W**), atjunkite kabelį (4 pav., **Y**) ir atlaisvinkite varžtus. Norėdami remontuoti elektros plokštę (4 pav., **Z**), atjunkite kabelius (4 pav., **C**, **Y**, **F** ir **P**) ir atlaisvinkite varžtus. Produktas turi du sauso šildymo elementus (neturinčius tiesioginio sąlyčio su vandeniu), kuriuos galima keisti neištuštinus prietaiso. Norėdami remontuoti sugadusį šildymo elementą, įvertintą testeriu, atjunkite kabelį (5 pav., **X**) ar atlaisvinkite varžtą (5 pav., **V**). Išimkite sugadintą šildymo elementą iš jo korpuso ir įdėkite naują.

Surinkdami šias dalis įsitikinkite, kad visi komponentai sumontuoti savo originaliose vietose.

Norėdami remontuoti ant jungės sumontuotą anodą, pirmiausia ištuštinkite prietaisą, atlaisvinkite ir varžtus (6 pav., **C**) ir nuimkite jungę (6 pav., **F**). Surinkdami šias dalis įsitikinkite, kad anodas ir jungė sumontuoti savo originaliose vietose (7 pav.). Jungės tarpiklį (7 pav., **Z**) rekomenduojama pakeisti kaskart nuėmus jungę.

Naudokite tik originalias atsargines dalis.

Reguliari priežiūra

Magnio anodą (7 pav., **N**) būtina keisti kas dvejus metus. Norėdami jį pakeisti, nuimkite jungę ir atlaisvinkite anodą nuo atraminio laikiklio.

Po kiekvieno įprasto ar neįprasto priežiūros darbo patariama nuskalauti prietaisą. Naudokite tik originalias atsargines dalis, įsigytas gamintojo įgaliuotose techninės pagalbos centruose.

Saugumo vožtuvas

Reguliariai (kartą per mėnesį) reikia įjungti apsauginį slėgio įrenginį, kad būtų galima pašalinti kalkių nuosėdas ir patikrinti, ar jis neužsikimšęs.

VARTOTOJO INSTRUKCIJOS



Įspėjimas! Sekite pagrindiniais įspėjimais ir saugumo normomis, pateiktomis teksto pradžioje ir laikykitės visų instrukcijų.

Patarimai vartotojui

- Venkite po vandens šildytuvu talpinti bet kokius objektus ar prietaisus, kurie galėtų būti pažeisti dėl vandens nutekėjimo.
- Jei ilgą laiką planuojate nenaudoti vandens, jūs turėtumėte:
 - > Atjungti prietaisą nuo elektros maitinimo, paspausdami išorinį mygtuką "OFF",
 - > Išjungti vandentiekio grandinės čiaupus.
- Karštas vanduo, kurio temperatūra viršija 50 °C, įkaitina naudotojo sumontuotus čiaupus, todėl jie gali nudeginti. Ar netgi mirti nuo nudegimų.

Vartotojui griežtai draudžiama atlikti bet kokius neįprastus, ypatingus priežiūros veiksmus.

Dėl maitinimo laido pakeitimo kreipkitės į kompetentingą asmenį.

Įrenginio išorę valykite drėgnu skudurėliu, pamirkytu muiliname vandenyje.

Perkrovimas / diagnostika

Kai atsiranda vienas iš aukščiau aprašytų gedimų, prietaisas persijungs į gedimo režimą, vienu metu sumirksės visi valdymo pulto šviesos diodai.

Perkrovimas: kai norite prietaisą perkrauti, jį išjunkite ir įjunkite mygtuku  (3 pav., **A**). Jei gedimo priežastis po perkrovimo bus pašalinta, prietaisas toliau veiks normaliai. Jei taip nebus, šviesos diodai ir toliau mirksės; susisiekitė su techninės pagalbos centru.

Diagnostika: jei norite aktyvuoti diagnostikos funkciją, paspauskite ir 5 sekundes palaikykite mygtuką  (3 pav., **A**).

Gedimo tipas nurodomas 5 šviesos diodais (3 pav., **1→5**) pagal šią schemą:

asis šviesos diodas 1 nuor. – vidinis P.C.B. gedimas;

asis šviesos diodas 2 nuor. – anodo gedimas (modeliuose su aktyviu anodu);

asis šviesos diodas 3 nuor. – NTC 1/NTC 2 temperatūros jutiklio gedimas (atviras ar paveiktas trumpojo jungimo);

asis šviesos diodas 3, 4 ir 5 nuor. – atskiras jutiklis aptiko vandens perkaitimą;

asis šviesos diodai 4 ir 5 nuor. – bendras perkaitimas (P.C.B. gedimas);

asis šviesos diodai 3 ir 5 nuor. – jutiklių skirtumo klaida;

asis šviesos diodai 3, 4 ir 5 nuor. – darbas be vandens.

Kai norite išėiti iš diagnostikos funkcijos, paspauskite mygtuką  (3 pav., **A**) arba palaukite 25 sekundes.

Sugedus vienam iš dviejų šildymo elementų, pradeda mirksėti lemputė  (3 pav., **B**).

Tačiau produktas ir toliau veiks su kitu šildymo elementu. Lemputė išsijungs tik pakeitus sugadusį šildymo elementą.

Antibakterinė funkcija

Antibakterinė funkcija (išjungtas kaip numatyta) pašildo vandenį iki 70 °C ir termiškai dezinfekuoja nuo tam tikrų bakterijų.

Pirmasis ciklas prasideda 3 dienos po įrenginio įjungimo. Tolesni ciklai atliekami kas 30 dienų (jei per tą laiką vanduo nėra karto nebuvo pašildytas iki 70 °C). Kai įrenginys išjungiamas, išjungiamas ir antibakterinė funkcija. Jei įrenginys išjungiamas per antibakterinį ciklą, antibakterinė funkcija išjungiamas. Kiekvieno ciklo gale grįžta ta darbo temperatūros reikšmė, kurią prieš tai nustatė naudotojas.

Antibakterinio ciklo aktyvavimas rodomas kaip normali 70 °C temperatūros nuostata.

Kai norite išjungti antibakterinę funkciją ilgam laikui, paspauskite ir 4 sekundes palaikykite ECO ir + mygtukus; 140°C asis šviesos diodas 4 sekundes greitai mirksės, taip bus patvirtinamas išjungimas.

Jei norite vėl įjungti antibakterinę funkciją, pakartokite aukščiau aprašytą procedūrą; 70°C asis šviesos diodas 4 sekundes greitai mirksės – taip bus patvirtinamas aktyvavimas.

Temperatūros nustatymas ir įrenginio funkcijų aktyvavimas

Kai norite įjungti prietaisą, paspauskite mygtuką  (3 pav., A). Nustatykite norimą temperatūrą mygtukais + ir -, pasirinkite tarp 40 °C ir 80 °C lygio.

Šildant užsideds šviesos diodai (3 pav., 1→5), atitinkantys vandens pasiektą temperatūrą; visi kiti šviesos diodai (iki nustatytos temperatūros) mirksės.

Jei temperatūra nukris, pavyzdžiui, po to, kai bus panaudotas karštas vanduo, šildymas bus aktyvuojamas automatiškai, o šviesos diodai tarp paskutinio šviečiančio ir nustatytos temperatūros vėl pradės mirksėti.

Pirmą kartą įjungtas prietaisas temperatūrą nustatys ties 70 °C.

Atsiradus maitinimo sutrikimų arba jei prietaisas bus išjungtas  mygtuku (3 pav., A), bus įsimenama vėliausiai nustatyta temperatūra. Vykstant šildymo procesui dėl vandens kaitimo gali atsirasti silpnų pašalinių garsų.

Šildymo metu šviesos diodes išlieka ant ON.

ECO funkcija

ECO funkcija yra programa, kuri automatiškai „mokosi“ naudotojo sąnaudas, taip sumažina šilumos dispersiją ir padidina energijos taupymą.

ECO programinė įranga pirmąją savaitę veikia įsimenimo režimu: prietaisas pradeda veikti temperatūra, kurią nustato naudotojas, ir kasdien ją reguliuoja pagal energijos poreikius, kad būtų padidintas energijos taupymas.

Savaitės pabaigoje ECO programinė įranga pradės aktyvuoti vandens šildymo procesą pagal laiką ir kiekius, kuriuos prietaisas nustato automatiškai po naudotojo veiklos stebėjimo. Prietaisas užtikrina karšto vandens buvimą net tada, kai vandens šildymas nebuvo suplanuotas.

Kai norite aktyvuoti ECO funkciją, paspauskite atitinkamą mygtuką, jis užsideds žalia spalva.

Veikiant ECO funkcijai rankinė temperatūros pasirinktis išjungiamas.

Jei norite padidinti ar sumažinti temperatūrą, ECO funkciją reikia išjungti paspaudžiant apšviestą mygtuką, tada jis užges. Kai tik ECO funkcija ar pats prietaisas išjungiamas ir vėl įjungiamas, funkcija pradeda nuo „mokymosi“ proceso pradžios.

Kad užtikrintumėte tinkamą ECO funkcijos veikimą, rekomenduojama neatjungti prietaiso nuo maitinimo šaltinio.

NAUDINGA INFORMACIJA

Jei bėga šaltas vanduo

Patikrinkite:

- ar į plokštę ateina elektros srovė;
- PCB;
- šildymo elemento šildymo dalis.

Jei teka verdantis vanduo (garai čiaupuose)

Atjunkite prietaisą nuo elektros maitinimo ir patikrinkite:

- PCB;
- kalkių nuosėdas bake ir ant kitų dalių.

Nepakankamas karšto vandens tiekimas

Patikrinkite:

- slėgi karšto vandens vamzdžiuose;
- karšto vandens paėmimo vamzdžio būklę;
- elektrinius komponentus.

Vandens varvėjimas iš spaudimo saugos įtaiso

Šildymo metu gali varvėti šiek tiek vandens iš čiaupo- tai normalu. Norint išvengti vandens varvėjimo, nuotekų sistemoje reikia įtaisyti tinkamą plėtimosi indą.

Jeigu varvėjimas tęsiasi netgi pasibaigus šildymo fazei, patikrinkite įtaiso kalibravimą.

JOKIU BUDU NEBANDYKITE PATYS TAISYTI PRIETAISO: VISUOMET SUSISIEKITE SU PROFESIONALIA TARNYBA.

Duomenys ir reikalavimai nėra įpareigojantys ir Gamintojas pasilieka teisę atlikti bet kokią reikalingą modifikaciją be išankstino pranešimo ar pakeitimo.

Šis produktas atitinka Direktyvos RoHS 2 2011/65/EU - REACH 1907/2006/EC.



Šis produktas atitinka Direktyvos WEEE 2012/19/EU.

Perbrauktos šiukšlių dėžės simbolis ant prietaiso reiškia, kad pasibaigus jo galiojimo laikui, produktas turėtų būti išmestas atskirai nuo kitų buitinių atliekų, t.y. nugabentas į atliekų tvarkymo centrą, kuris turi specialią įrangą, skirtą elektros prietaisams arba grąžintas mažmenininkams, kol įsigijamas naujas pakaitinis prietaisas.

Vartotojas yra atsakingas už produkto, kurio yra pasibaigęs galiojimo laikas perdavimą tinkamam atliekų tvarkymo centrui. Atliekų tvarkymo centras (naudodamasis specialia apdirbimo technologija efektyviai išmontuojančia ir pašalinančia prietaisą) padeda apsaugoti aplinką, perdirbdamas medžiagas, kurios sudaro prietaisą.



VISPĀRĪGAS DROŠĪBAS INSTRUKCIJAS

UZMANĪBU!















1. Rokasgrāmata ir svarīga un neatņemama izstrādājuma daļa. Glabājiēt rokasgrāmatu rūpīgi un kopā ar ierīci. Ja ierīci nododat citam īpašniekam vai lietotājam un/vai uzstādāt citā sistēmā, pievienojiet arī rokasgrāmatu.
2. Rūpīgi izlasiet rokasgrāmatas instrukcijas un brīdinājumus. Tie satur svarīgu informāciju par ierīces drošu uzstādīšanu, lietošanu un apkopi.
3. Ierīces uzstādīšanu un sākotnējo ieslēgšanu drīkst veikt tikai kvalificēts personāls saskaņā ar uzstādīšanu regulējošo likumdošanu un atbilstoši vietējās pašvaldības un veselības aizsardzības institūciju normatīviem. Pirms jebkādiem darbiem ar elektriskajiem kontaktiem atvienojiet ierīci no barošanas kādes.
4. Ierīci ir **aizliegts** izmantot citiem, nevis paredzētajiem mērķiem. Ražotājs nav atbildīgs par bojājumiem, kas radušies neatbilstošas, nepareizas un nepamatotas lietošanas vai šeit minēto instrukciju neievērošanas dēļ.
5. Nekvalificēts personāls nedrīkst atvērt ierīces korpusu un veikt tehniskās apkopes darbus un/vai ierīkot elektriskos savienojumus.
6. Nepareizi veikta uzstādīšana rada personīgo traumu gūšanas, īpašuma bojājumu un dzīvnieku traumēšanas riskus; ražotājs nav atbildīgs par šādām sekām.
7. Glabājiēt iepakojuma materiālus (skavas, plastmasas maisus, polistirola materiālus utt.) bērniem nepieejamā vietā, jo tie rada riskus veselībai un dzīvībai.
8. Ierīci drīkst lietot bērni no trīs gadu vecuma un cilvēki ar ierobežotām fiziskajām, maņu un garīgajām spējām vai nepietiekamu ierīces lietošanas pieredzi un zināšanām tikai tad, ja iepriekš minētās personas atrodas citas personas uzraudzībā vai ir informētas par ierīces drošu lietošanu un ar to saistītajiem riskiem. Bērni nedrīkst ar ierīci rotaļāties. Bērni nedrīkst veikt ierīces tīrīšanas un apkopes darbus bez pieaugušo personu uzraudzības.
9. Ierīcei **aizliegts** pieskarties ar basām kājām vai mitrām ķermeņa daļām.
10. Remontdarbus drīkst veikt tikai kvalificēts personāls, izmantojot oriģinālās rezerves daļas. Iepriekš minēto instrukciju neievērošana rada riskus drošībai un atbrīvo ražotāju no atbildības.
11. Karstā ūdens temperatūru regulē ar termostatu, kas darbojas arī kā atiestatāma drošības ierīce temperatūras līmeņa bīstamas paaugstināšanās novēršanai.

12. Ierīces elektriskie savienojumi jāierīko saskaņā ar attiecīgajā punktā minētajām instrukcijām.
13. Ja ierīces barošanas kabeli nepieciešams nomainīt, sazinieties ar pilnvarotu tehniskā atbalsta centru vai kvalificētu meistaru.
14. Nepareizi veikta uzstādīšana rada personu vai dzīvnieku traumēšanas un īpašuma bojājumu risku; ražotājs nav atbildīgs par šādām sekām.
15. Ierīces ūdens ieplūdes caurulei jābūt piestiprinātam drošības vārstam. Ierīcei jāatbilst EN1487:2000 standartam. Ierīces maksimālais darba spiediens ir 0,7MPa (7 bāri). Ierīces instalācijai jāiekļauj vismaz šādas komponentes: momentvārsts, pretvārsts, drošības vārsts un spiediena atslēgšanas ierīce.
16. Ierīci aizsardzībai pret pārspiedienu – ja piegādāta kopā ar pamata ierīci – nedrīkst modificēt. Ja ierīce aizsardzībai pret pārspiedienu neatbilst saistošajai likumdošanai un normatīviem, tā jānomaina ar citu atbilstošu ierīci.
17. Spiediena drošības ierīci nepieciešams darbināt regulāri, lai pārlicinātos, vai tā nav aizsērējusi, un lai notīrītu kaļķakmens nogulsnes.
18. Sildīšanas periodā ūdens pilēšana no spiediena drošības ierīces ir normāla parādība. Tāpēc atmosfēras iedarbībai pakļauto izvadi ir nepieciešams pieslēgt drenāžas caurulei, kas mitrumu novada uz vietu, kas ir aizsargāta pret sala iedarbību.
19. Ierīci, kas netiek lietota un atrodas sala iedarbībai pakļautā telpā, nepieciešams nodrenēt.
Ja nepieciešams, šķidrumu no ierīces izvada šādi:
 - pilnībā atvienojiet ierīci no barošanas avota;
 - aizveriet atslēgšanas vārstu (ja ir uzstādīts) vai ūdensvada galveno krānu;
 - atveriet karstā ūdens krānu (ļaujiet ūdenim tecēt izlietnē vai vannā);
 - atveriet drošības vārsta krānu.
20. Karstais ūdens, kura temperatūra ir augstāka par 50 °C, var nekavējoties radīt smagus apdegumus. Šim riskam ir īpaši pakļauti bērni, invalīdi un vecāka gadagājuma cilvēki. Tāpēc ieteicams izmantot termostata jaukšanas vārstu, kas pieslēgts ar sarkanu gredzenu apzīmētajai ierīces ūdens izvades caurulei.
21. Ierīces tuvumā nedrīkst glabāt viegli uzliesmojošus materiālus un vielas.

Simboli:

Simboli	Skaidrojumi
	Traumas vai nāves risks
	Traumu un bojāšanos risks – nekustama īpašumam, dzīvniekiem un puķēm.
	Obligāti ir jāseko vispārīgām drošības normām un preču specifikācijai.

VISPĀRĪGIE DROŠĪBAS NORMAS

Nr.	Brīdinājums	Risks	Simboli
1	Nav jātver ierīci.	<Elektrība no dzīves komponentiem. >Apdegumi no karstām virsmām, ievainojumi no asiem metāliem un izvirkājumiem.	
2	Nekāda gadījumā nav jāizslēdz vai jāieslēdz ierīci pieslēdzot vai izņemot no rozetes.	Nāvējošs elektrošoks.	
3	Nav jābojā elektrības pievadu.	Nāvējošs elektrošoks.	
4	Nekāda gadījumā neatstājiet mantas uz ierīces virsmās.	ievainojumi no krītošiem objektiem.	
		Iekārtas vai zem tās novietotu objektu bojājumi, ko izraisījusi ierīces krišana vibrācijas rezultātā.	
5	Nekāpiet augšā uz ierīces.	ievainojumi no krišanas.	
		Ierīce var sabojāt krītošo objektu dēļ.	
6	Nemēģiniet iztīrīt iekārtu, ja tā nav izslēgta, tīkla spraudnis nav izņemts no rozetes vai nav izslēgts tīkla atdalīšanas slēdzis.	Strāvas trieciens no zem sprieguma esošām daļām.	
7	Pirms tīrīšanās ir jāieslēdz ierīce.	Elektrība no dzīves komponentiem.	
8	Visiem elektropieslēgumiem izmantojiet vadus ar piemērotu šķēsgriezuma laukumu.	Ugunsgrēks, ko izraisa pārkaršu kabeli ar pārāk mazu vadu šķēsgriezuma laukumu.	
9	Uzstādiet ierīci uz sienas, kura ne vibrēs.	Troksnis.	
10	Pārliecinieties, ka trepes ar riteņiem tiek novietotas stabili un kāpnēs nav mitras. Nodrošiniet lai kāds uzraudzītu Jūs.	ievainojumi no krišanas.	
11	Pārliecinieties lai konteineri ne būtu ar karsto ūdens.	ievainojumi no iedegumiem.	
		ievainojumi no skābēm trāpot acij vai uz ādas, ielpojot vai apriņot kaitīgas ķīmiskās vielas.	
12	Katlakmeņus ir jānotīra pēc „drošības datiem” noteiktām, valkājiet aizsardzības drēbes, izvēdiniet telpu, izvairieties no tīrīšanas līdzekļu sajaukšanās, aizsardziet ierīci un piegulošus objektus.	Bojājumi ierīcei vai piegulošiem objektiem no skābi saturošām vielām.	

TEHNISKIE PARAMETRI

Ierīces tehniskie parametri varat, izlasīt uz datu plātes (blakus ūdens cauruļvadiem).

Modelis		50	80	100
Svars	kg.	16	21	24

Šis gaminys atitinka Direktīvu LVD 2006/95/EC Low Voltage Directive - EMC 2004/08/EC Electromagnetic Compatibility Directive.

INSTOLĀCIJAS NORMAS



BRĪDINĀJUMS! Sekojiet vispārējiem brīdinājuma un drošības normām norādītām instrukcijās sakumā.

Ūdens sildītāja uzstādīšanu jāuztic personai ar atbilstošu kvalifikāciju un visi darbi jāveic atbilstoši spēkā esošajiem normatīviem un vietējo atbildīgo iestāžu un sabiedrisko veselības aizsardzības organizāciju izstrādātajiem noteikumiem.

Ierīce uzksarš ūdeni līdz temperatūrai, kas zemāka par vārīšanās punktu. Tā jāpievieno pie centralizētās ūdens padeves, ņemot vērā ierīces darba līmeņus un jaudu.

Pirms ierīces pievienošanas vispirms:

- pārbaudiet, vai raksturlielumi (skatiet informācijas plāksnīti) atbilst klienta prasībām;
- pārliecinieties, ka uzstādīšana atbilst ierīces IP pakāpei (drošībai pret šķidrumu iekļūšanu), ņemot vērā piemērojamās spēkā esošās normas;
- izlasiet instrukciju uz komplektācijā iekļautās iepakojuma uzlīmes un ierīces datu plāksnītes.

Iekārtas uzstādīšana

Šo ierīci ir paredzēts ierīkot tikai telpās, ņemot vērā piemērojamās spēkā esošās normas. Turklāt ierīkotājiem attiecīgajos apstākļos jāņem vērā šādi ieteikumi:

- **mītrs:** neuzstādiet ierīci slēgtās (nevēdinātās) un mitrās telpās;
- **sals:** neuzstādiet ierīci telpās, kur temperatūra var būtiski pazemināties un iespējama ledus veidošanās;
- **saules gaisma:** nepakļaujiet ierīci tiešai saules staru iedarbībai pat logu tuvumā;
- **putekļi/tvaiki/gāze:** neuzstādiet ierīci īpaši bistamu vielu, piemēram, skābes tvaiku, putekļu vai gāzes izgarojumu, tuvumā;
- **elektriskā izlāde:** neuzstādiet ierīci tieši uz elektroenerģijas avotiem, kas nav aizsargāti pret pēkšņām sprieguma maiņām.

Ja sienas ir veidotas no kļeģeļiem vai perforētiem blokiem, starpsienām ir ierobežotas statiskās īpašības vai mūrnieka darbi kaut kādā veidā atšķiras no šeit aprakstītajiem, vispirms jāveic atbalsta sistēmas priekšdarbu statisko īpašību pārbaude.

Sienai piemontētie stiprināšanas āķi jāizvieto tā, lai noturētu svaru, kas trīs reizes pārsniedz ūdens sildītāja svaru, kad tas ir piepildīts ar ūdeni.

Vietējās normas var ierobežot ierīces instalāciju vannas istabā un tāpēc pieturēties pie minimāliem attālumiem norādītiem spēkā esošās normās.

Ierīci ir jāuzstāda ievērojot minimālo attālumu no cauruļvadu sistēmas (1. att., **A** punkts). Tīrīšanas un uzturēšanas nolūkam ir jāievēro 50 cm attālumu.

HIDROSAVIENOŠANA

Savienojiet ūdens sildītāja pievadus un tehniskus piederumus, kuri var izturēt temperatūru virs 80 C° un pārmērīgu spiedienu. Tāpēc mēs piedāvājam nelietot tādus materiālus, kuri nevar izturēt augstu temperatūru.

Pieskrūvējiet „T” elementu pie ūdens pievada ar zilo ieliktni. Pie otra „T” elementa gala pieskrūvējiet krānu, kuru var atvert ar instrumentu (2. att., **B** punkts) Pie cita „T” elementa gala pieskrūvējiet ventili (2. att., **A** punkts) ar kalibrēšanu 0,8 MPa (8 gabali). „T” elementam ir jāatbilst nacionāliem, spēkā esošiem, standartiem.

BRĪDINĀJUMS! Valstīm, kuri pieņēma Eiropas normu EN 1487:2000 par spiediena drošības ierīci (max. spiediens 0,7MPa – 7 gabali ar atgriezuma ventili, vai pretvārstu ar vadības mehānismu, drošības ventili un spiediena izslēgšanas ierīce) un kuru nacionālās normas neatbilst šai normai.

Iekārtai jābūt savienotai ar cauruli, kuras diametram jābūt identiskam vienam no iekārtas savienojumiem. Lietojiet skursteni, kas veidos gaisa spraugu ne mazāk par 20 mm un vizuālu kontroli, lai izvairītos no traumām, īpašuma bojājumiem vai dzīvnieku savainojumiem. Ražotājs nenes atbildību par šāda veida bojājumiem. Ar lokanu cauruli savienojiet aizsargierīces spiediena iekļūdi ar augstā ūdens sistēmu, izmantojot padeves pārtraukšanas ventili, ja ir nepieciešams (2. att., **D** punkts).

Papildus, ūdens noteces caurule uz noteces 2. att., C punkts ir nepieciešama, ja ir atvērt tukšs krāns.

Piegriežot aizsargierīces spiedienu, nepārgriežiet un neaiztīciet to.

Tas ir normāli, ja ūdens pilina no krāna sildīšanas etapā; priekš tam ir nepieciešams savienot novadcauruli, kurai vienmēr jābūt gaisa piekļuvei, ar drenāžas cauruli, kura uzstādīta lejup slīpi, vietā kur nav vēsi. Ja cauruļvadu tīkla spiediens ir slēgts kalibrētā ventīļa spiedienam, ir nepieciešams izmantot spiedienu pāreju tālu prom no ierīces.

Lai izvairītos no maisīšanas elementa bojāšanas iespējas (krāna vai dušas) ir nepieciešams nožāvēt jebkurus netīrumus no caurules. Ūdenssildītāja darbības mūžu iespaido galvaniskās anti-koroziņas sistēmas ekspluatācijas; tāpēc to nedrīkst izmantot, ja ūdens cietība vienmēr ir zem 12° F.

Lai arī, esot pat īpaši cietajam ūdenim, kaļķakmens ātri izvadīsies no iekārtas iekšpusē, ar sekojošu produktivitātes pazeminājumu un elektriskā sildīšanas elementa bojāšanos.

Elektrības pievienošana

Pirms uzsākt jebkādu operāciju, atvienojiet ierīci no elektrības, izmantojot ārējo slēdzi.

Lielāki drošībai, paņemiet kvalificētu personālu izpildīt rūpīgu elektriskās sistēmas pārbaudi, nodrošinot pieskaņošanas spēkā esošiem normatīviem, tāpēc ka iekārtas ražotājs nenesis atbildību par bojājumiem, notikušiem dēļ sazēmējuma neesamības vai par pārtraukumiem elektrības nodrošinājumā.

Pārbaudiet, vai sistēma ir derīga maksimālai ūdenssildītāja darba jaudai (ievērojiet uzdrukātus norādījumus) un ka elektriskā kabeļa šķēsgriezums ir tam piemērots.

Izmantot saliktās līgzdas, pagarinātājus vai adapterus ir aizliegts.

Aizliegts izmantot santehnikas, apkures un gāzes sistēmas cauruļvadus aparāta sazēmēšanai.

Ja ir nepieciešams nomainīt elektrības padeves kabeli, izmantojiet kabeli ar tādam pašam funkcionālam (H05VV-F 3x1,5 mm² tips, 8,5mm diametrs). Strāvas padeves kabelis (tips H05 V V-F 3x1,5, diametrs 8,5 mm) jāizvij cauri attiecīgajai atverei ierīces aizmugurējā daļā, līdz tas sasniedz spaiļu paneli (4. att., M punkts), pēc tam savās vietās jāpiestiprina attiecīgajai vadi, pievelkot atbilstošās skrūves.

Lai atvienotu ierīci no elektroapgādes, izmantojiet bipolāro slēdzi, kas atbilst CEI-EN standartiem (kontakta atvere vismaz 3 mm, ieteicams, lai tas būtu aprīkots ar drošinātājiem).

Ierīcei jābūt iezemētai, un zemējuma kabelis (tam jābūt dzeltenī zaļam un garākam par fāžu kabeli) jāpiestiprina spaiļei, kas atzīmēta ar simbolu  (4. att., G punkts). Bloķējiet strāvas padeves kabeli uz mazā uzgaļa, izmantojot īpašo, komplektācijā iekļauto vadu skavu. Pirms ierīces iedarbināšanas pārliecinieties, ka elektroapgādes spriegums atbilst datu plāksnītē norādītajai vērtībai. Ja ierīces komplektācijā neietilpst elektriskais vads, izvēlieties kādu no šādiem uzstādīšanas veidiem:

- pastāvīgs savienojums ar ierīci, izmantojot cietu cauruli (ja ierīce nav aprīkota ar kabelu skavu);
- ar lokanu kabeli (tips H05VV-F 3x1,5mm², 8,5 mm diametrs) ja ierīce ir aprīkota ar kabelu skavu.

Startēšana un ierīces testēšana

Pirms pieslēgt ierīci, piepildiet tvertni ar ūdens pārvadu. Uzpildīšana balstās uz mājas pārvada krāna un siltā ūdens krāna pagriešanas, līdz gaiss ir pilnīgi izlaists. Vizuali pārbaudiet, lai ūdens netek no atloka un nedaudz savelciet to, ja nepieciešams.

Pieslēdziet ierīci pie elektroenerģijas ar slēdzi.

UZTURĒŠANAS NOTEIKUMI (kompetentam personālam)



Bridinājums! Sekojiet vispārējiem bridinājumiem un drošības normatīviem, kuri minēti teksta sākumā un nenovirzieties no noteikumiem norādītiem zemāk.

Visus uzturēšanas darbus un apkalpošanas apskates ir jāpilda kompetentai personai (kura ir kompetenta nepieciešamajos spēkā esošajos normatīvos).

Pirms zvaniem uz Apkalpošanas Centru, pārbaudiet, ka bojājums nav no ūdens padeves trūkuma vai elektroenerģijas padeves trūkuma.

Ierīces iztukšošana

Ierīcei ir jābūt iztukšotai ja tā paliek neizmantojama ēkā, kas atrodas salā.

Nepieciešamības gadījumā, ierīce jātukšo sekojoši:

- atvienojiet ierīci no elektrības;
- nogrieziet mājas krānu;
- ieslēdziet karsta ūdens krānu (izmazgāt rezervuāru vai vannu);
- atveriet novadcaurules ventīli (2.att., B punkts).

Detaljas nomainīšana



BRĪDINĀJUMS! Atvienojiet ierīci no elektroapgādes, pirms veicat darbus ar ierīci.

Lai piekļūtu elektriskajām daļām, noņemiet attiecīgo vāciņu.

Lai noņemtu sensora kātu (4. att., **K** punkts), atvienojiet kabeli (4. att., **F** punkts) no vadības shēmas un izņemiet kātu no korpusa, vienlaikus nepieļaujot detaļas pārmērīgu saliekšānu.

Lai noņemtu vadības paneli (4. att., **W** punkts), atvienojiet kabeli (4. att., **Y** punkts) un atskūvējiet skrūves. Lai noņemtu barošanas shēmu (4. att., **Z** punkts), atvienojiet kabelus (4. att., **C, Y, F** un **P** punkti) un atskūvējiet skrūves. Izstrādājumam ir divi sausie sildelementi (nav tieša kontakta ar ūdeni), tāpēc šos sildelementus var mainīt, neveicot ierīces drenāžu. Lai mainītu bojātu sildelementu, atvienojiet kabeli (5. att., **X** punkts) un atskūvējiet skrūvi (5. att., **V** punkts). Iņemiet bojāto sildelementu no korpusa un nomainiet to.

Veicot montāžu, pārļiecinieties, vai visas komponentes ir uzstādītas pareizi.

Lai mainītu pie atloka piestiprināto anodu, veiciet ierīces drenāžu, atskūvējiet bultskrūves (6. att., **C** punkts) un noņemiet atloku (6. att., **F** punkts). Veicot montāžu, pārļiecinieties, vai anods un atloka blīve ir uzstādīta pareizi (7. att.). Pēc atloka noņemšanas atloka blīvi (7. att., **Z** punkts) ieteicams nomainīt.

Izmantojiet tikai oriģinālās rezerves daļas.

Regulāra tehniskā apkope

Magnija anods (7. att., **N** punkts) jāmaina ik pēc diviem gadiem. Lai veiktu nomaiņu, noņemiet atloku un atvienojiet anodu no balsta kronšteina.

Pēc katras parastās vai ārkārtas tehniskās apkopes ierīci ieteicams skalot. Izmantojiet tikai oriģinālās rezerves daļas, kas iegādātas ražotāja pilnvarotos tehniskā atbalsta centros.

Drošības vārsti

Spiediena drošības ierīce jāiedarbina regulāri (reizi mēnesī), lai noņemtu kaļķakmens nogulsnes un pārbaudītu, vai tā nav aizsērējusi.

LIETOTĀJA INSTRUKCIJĀS



BRĪDINĀJUMS! Sekojiet vispārējiem brīdinājuma un drošības normām norādītām instrukcijās sakumā.

Padoms lietotājam

- Nelielciet priekšmetus, kuri var būt bojāti ar ūdens, uz ierīces

> Izslēdziet ierīci no elektrotīkla piespiežot pogu „OFF”

> izslēdziet svērteņa krānus.

- Karstais ūdens, kura temperatūra pārsniedz 50 °C, pie lietotāja krāniem var nekavējoties izraisīt smagus apdegumus vai applaucējumus. Bērni, invalīdi un vecie cilvēki ir tā grupa, kura ir vairāk pakļauti nāvējošiem iedegumiem.

Sazinieties ar kvalificētu personu saistībā ar barošanas kabeļa maiņu.

Lai iztīrītu ierīces ārējās daļas, izmantojiet mitru, ziepjuādu samērcētu audumu.

Atiestatīšana/diagnostika

Ja rodas kāds no iepriekš aprakstītajiem darbības traucējumiem, ierīce pārslēdzas savā “kļūdas statusā” un vadības panelī vienlaicīgi mirgo visas gaismas diodes.

Atiestatīšana: lai atiestatītu ierīci, izslēdziet izstrādājumu un atkal ieslēdziet to ar pogu  (3. att., **A** punkts). Ja darbības traucējumu iemesls pazūd uzreiz pēc atiestatīšanas procesa, ierīce atsāk darboties pareizi. Pretējā gadījumā visas gaismas diodes turpina mirgot; sazinieties ar tehniskās palīdzības centru.

Diagnostika: lai aktivizētu diagnostikas funkciju, piespiediet un piecas sekundes turiet piespiestu pogu  (3. att., **A** punkts).

Darbības traucējumu tipu parāda ar piecām diodēm (1. att. **1→5**), ņemot vērā šādu diagrammu:

diodē atsaucē 1 – iekšējs P.C.B. darbības traucējums;

diodē atsaucē 2 – anoda darbības traucējums (modeļos, kas ir aprīkoti ar aktīvu anodu);

diodē atsaucē 3 – salauzti NTC 1/NTC 2 temperatūras sensori (vajēji vai bojāti issavienojumā);

diodē atsaucē 5 – atsevišķs sensors konstatējis ūdens pārkaršanu;

diodē atsaucē 4 un 5 – vispārēja pārkaršana (P.C.B. darbības traucējums);

diodē atsaucē 3 un 5 – sensoru atšķirību kļūda;

diodē atsaucē 3, 4 un 5 – darbība bez ūdens.

Lai izslēgtu diagnostikas funkciju, piespiediet pogu  (3. att., **A** punkts) vai nogaidiet 25 minūtes.

Ja ir bojāts tikai viens no diviem sildelementiem, mirgo LED indikators  (3.att., **B** punkts).

Izstrādājums turpinās darboties normāli, izmantojot otru sildelementu. Indikators LED nodzisis tikai pēc bojātā sildelementa maiņas.

Antibakteriālā funkcija

Antibakteriālo funkciju (atspējots pēc noklusējuma) veido ūdens karsēšanas cikls līdz temperatūrai 70 °C, kas veic termālo dezinficēšanas darbību pret attiecīgajām baktērijām.

Pirmais cikls sākas trīs dienas pēc tam, kad izstrādājums ir ieslēgts. Turpmākos ciklus veic ik pēc 30 dienām (ja šajā posmā ūdens netiek uzsilīdīts līdz 70°C vismaz vienu reizi). Ja izstrādājumu izslēdz, antibakteriālā funkcija ir atspējota. Ja ierīci izslēdz antibakteriālā cikla laikā, izstrādājums izslēdzas un funkcija ir atspējota. Katra cikla beigās darba temperatūra atgriežas lietotāja iepriekš iestatītajā vērtībā.

Antibakteriālā cikla aktivizēšana tiek parādīta kā parasts 70°C temperatūras iestatījums.

Lai pastāvīgi atspējotu antibakteriālo funkciju, vienlaicīgi piespiediet un četras sekundes turiet piespiestas pogas "ECO" un "+"; gaismas diode 40°C četras sekundes strauji mirgo, tādējādi apstiprinot tās deaktivēšanu.

Lai no jauna aktivizētu antibakteriālo funkciju, atkārtotiet iepriekš aprakstīto procedūru; gaismas diode 70°C četras sekundes strauji mirgo, lai apstiprinātu atkārtotu tās ieslēgšanu.

Temperatūras regulēšana un iekārtas funkciju aktivizēšana

Piespiediet pogu  (3. att., A punkt), lai iekārtu ieslēgtu. Iestatiet nepieciešamo temperatūru, izmantojot pogas "+" un "-", lai izvēlētos līmeni starp 40°C un 80°C.

Sildīšanas fāzes laikā nemainīgi deg tās gaismas diodes (3. att., 1→5), kas atbilst līdz šim sasniegtajai ūdens temperatūrai; visas nākamās gaismas diodes (līdz iestatītajai temperatūrai) mirgo.

Ja temperatūra pazeminās, piemēram, pēc tam, kad izmantots karstais ūdens, sildīšana automātiski aktivizējas un jauna, un gaismas diodes starp pēdējo pastāvīgo gaismu un iestatītajai temperatūrai atbilstošo gaismu turpina mirgot.

Pirmajā izstrādājuma ieslēgšanas reizē tas tiks iestatīts 70°C temperatūrā.

Strāvas atteices gadījumā vai tad, ja izstrādājumu izslēdz ar pogu  (3. att., A punkt), atmiņā saglabājas pēdējā iestatītā temperatūra. Sildīšanas fāzes laikā ūdens sildīšanas procesa dēļ var būt dzirdams neliels troksnis.

Sildīšanas laikā LED paliek ON (IESLĒGTS).

"ECO" funkcija

Funkcija "ECO" ir programmatūras programma, kas automātiski "apgūst" lietotāja patēriņa līmeņus, tādējādi palīdzot samazināt siltuma izkliedi, vienlaicīgi palielinot ietaupītās enerģijas daudzumu.

"ECO" programmatūras darbību veido sākotnējais iegaumēšanas posms, kas ilgst vienu nedēļu, kuras laikā izstrādājums sāk darbu pie lietotāja iestatītās temperatūras un to ikdienā regulē atbilstoši enerģijas prasībām, lai palielinātu ietaupītās enerģijas daudzumu.

Šis "mācību" nedēļas beigās "ECO" programmatūra sāk aktivizēt ūdens sildīšanas procesu, ņemot vērā laika posmus un daudzumus, ko izstrādājums automātiski identificē pēc tam, kad beidzis uzraudzīt lietotāja aktivitātes. Izstrādājums nodrošina karstā ūdens saglabāšanu pat tajā posmā, kad karstā ūdens sildīšana nav paredzēta.

Lai aktivizētu "ECO" funkciju, piespiediet atbilstošo pogu, kas tad iedegas zaļā krāsā.

Kamēr "ECO" funkcija ir aktīva, manuāla temperatūras izvēle ir atspējota.

Ja vēlaties palielināt vai samazināt temperatūru, "ECO" funkcija jāizslēdz, piespiežot izgaismoto pogu, kas pēc tam izslēdzas. Katru reizi, ieslēdzot un pēc tam atkal ieslēdzot "ECO" funkciju vai pašu izstrādājumu, funkcija sāk darbu no "mācību" posma sākuma.

Lai nodrošinātu "ECO" funkcijas pareizu darbību, ieteicams izstrādājumu neatvienot no elektriskās strāvas padeves.

NODERĪGA INFORMĀCIJA

Ja izplūst auksts ūdens

Pārbaudiet:

- vai spailis panelis ir pieslēgts elektrībai;
- PCB;
- sildošā elementa sildošās daļas.

Ja ūdens tek verdošs (no krāniem izdalās tvaiki)

Atvienojiet ierīci to elektrības un pārbaudiet sekojošo:

- PCB;
- tvertne un uz detaļām uzkrātā kaļķakmens nogulšņu daudzumu.

Nepietiekama karstā ūdens padeve

Pārbaudiet:

- ūdensapgādes spiedienu;
- karstā ūdens leplūdes caurules stāvokli;
- elektriskās detaļas.

Spiediena drošības ierīce tek

Sildīšanas fāzes laikā, neliels ūdens daudzums var pilināt no krāna. Tas ir normāli. Lai novērstu ūdens pilināšanu, atbilstošam paplašināšanas traukam jābūt uzstādītam un caurteces sistēmas.

Ja pilināšana turpinās pat pēc sildīšanas fāzes, pārbaudiet ierīces kalibrēšanu.

JEBKURĀ GADĪJUMĀ NEMĒĢINIET REMONTĒT IERĪCI PATSTĀVĪGI, VIENMĒR SAZINIETIES AR PROFESIONĀLU PERSONĀLU.

Ražotājs ir tiesīgs veikt izmaiņas iepriekš nepaziņojot.

Šis produkts atbilst Direktīvas RoHS 2 2011/65/EU - REACH 1907/2006/EC.



Šis produkts atbilst Direktīvas WEEE 2012/19/EU.

■ Pārsvītota atkritumu tvertne – ir simbols, kurš atrodas uz ierīces un norāda to, ka ierīce, kura ir nokalpojusi savu mūžu, ir jāizmet ārā speciāli tai paredzētā vietā - atsevišķi no citiem saimnieciskajiem atkritumiem. Tā jānogādā atkritumu likvidēšanas centrā, kurš ir speciāli aprīkots un domāts elektroierīču atkritumiem vai jāatgriež pie mazumtirgotāja, pie kuras šī prece tika iegādāta. Lietotājs ir atbildīgs par ierīces nogādāšanu atbilstošā atkritumu likvidēšanas centrā, kad tā vairs nav derīga ekspluatācijā. Atkritumu likvidēšanas centrs, lietojot speciālu aprīkoti vai otrreizējo pārstrādes procesu, ierīci efektīvi demontēs vai likvidēs, tādējādi palīdzēs aizsargāt apkārtni vidi, utilizējot materiālus, no kuriem produkts ir izgatavots. Papildus informāciju par atkritumu likvidēšanu var iegūt griežoties pie darbiniekiem vietējā atkritumu likvidēšanas centrā vai pie mazumtirgotāja, pie kuras Jūs iegādājieties preci.



ÜLDISED OHUTUSEESKIRJAD

HOIATUS!















1. See juhend on lahutamatu ja oluline osa tootest. Juhendit peab hoolikalt hoidma ja see peab olema alati tootega kaasas, isegi juhul, kui toode vahetab omanikku või kasutajat ja/või see paigaldatakse teise süsteemi.
2. Lugege hoolikalt selles juhendis sisalduvaid juhiseid ja hoiatusi; need sisaldavad olulist informatsiooni teie uue seadme paigalduse, kasutamise ja hooldamise kohta.
3. Paigaldust ja hooldust peab läbi viima kvalifitseeritud personal kooskõlas paigaldust käsitlevate kehtivate riiklike eeskirjadega ning vastavuses mis tahes kohalike asutuste või riiklike tervishoiuasutuste kehtestatud eeskirjadega. Enne terminali avamist peab alati seadme lahti ühendama kõikidest vooluvõrkudest.
4. Seadme kasutamine teistel eesmärkidel on keelatud. Tootja ei vastuta sobimatust, valest ja põhjendamatust kasutusest või käesoleva juhise mittetäitmisest tulenevate mis tahes kahjustuste eest.
5. Kvalifitseerimata personal ei tohi eemaldada katteid ja teostada hooldustöid ja/või elektriühendusi.
6. Vale paigaldus võib tekitada kehavigastusi, varalist kahju ja kahjustada loomi; tootja ei ole vastutav selliste tagajärgede eest.
7. Hoidke kõiki pakkematerjale (klambrid, kilekotid, vahtpolüstüreen jne) lastele kättesaamatus kohas, kuna need võivad olla ohtlikud.
8. Üle 3aastased lapsed ja isikud, kellel on vähenenud füüsilised, sensoorsed või vaimsed võimed või kellel puuduvad vastavad kogemused ja teadmised võivad seadet kasutada, kui neid juhendatakse või kui neid on teavitatud sellest, kuidas seadet ohutult kasutada ning millised on sellega seotud võimalikud ohud. Lapsed ei tohi seadmega mängida. Lapsed ei tohi järelevalveta teostada kasutaja poolt tehtavaid puhastus- ja hooldustegevusi.
9. Seadet on keelatud puudutada paljaste jalgade või märgade kehaosadega.
10. Kõiki parandustöid peab tegema ainult kvalifitseeritud personal, kasutades selleks originaalvaruosi. Ülaltoodud juhiste eiramine võib vähendada ohutust ja vabastab tootja kogu vastutusest.
11. Kuuma vee temperatuuri reguleerib juhttermostaat, mis toimib ka lähtestatava ohutusseadmena, et vältida ohtlikke temperatuuri tõuse.
12. Seadme ühendamine elektrivõrku peab toimuma kooskõlas vastavas lõigus toodud juhistega.

13. **Kui** seadmel on toitekaabel, võtke alati ühendust volitatud tehnilise abi keskusega või kvalifitseeritud personaliga, kui seda on vaja välja vahetada.
14. Vale paigaldus võib ohustada inimesi või loomi ja kahjustada esemeid; sellisel juhul tootja ei vastuta.
15. Kohustuslik on ühendada kaitseklapp seadme veesisendile. Seade peab vastama EN 1487:2000 standardile, maksimaalse survega 0,7 MPa (7 bar) ning peab sisaldama vähemalt sulgurventiili, kontrollklappi, kontrollklapi kontrollseadet ja peasulgurseadet.
16. Ülerõhu vastast seadet, kui see on seadmega kaasas, ei tohi omavoliliselt muuta ning juhul, kui see ei vasta kehtivatele eeskirjadele ja seadustele, tuleb see asendada muude sobivate seadmetega.
17. Surveohutusseade peab töötama regulaarselt, et tagada, et see ei oleks ummistunud ja et eemaldada katlakivi.
18. Mõningane leke surveohutusseadmest vee soojenemise ajal on normaalne, seetõttu on vajalik ühendada äravool - mis peab olema alati õhu käes - äravoolutoruga, mis on suunatud allapoole ning külmumiskindlasse piirkonda.
19. Seadme peab tühjendama, kui seda ei kasutata ning see jäetakse külmumisohtlikku ruumi.
Vajadusel tühjenda seade järgmiselt:
 - eemaldage seade püsivalt vooluvõrgust;
 - sulgege sulgurventiil (kui see on paigaldatud) või teise võimalusena võrgu peakraan;
 - avage kuumaveekraan (kraanikausi või vanni);
 - avage kaitseklapi kraan.
20. Kraanist tuleb üle 50C temperatuuriga kuum vesi võib tekitada tõsiseid põletusi. Ohtlikum on see lastele, puuetega inimestele ja vanuritele. Seetõttu on soovitatav kasutada termostaadiga kraanisegistit, mis on ühendatud seadme vee äravoolu toruga, märgistatud punasega.
21. Seadme lähedusse ei tohi jätta tuleohtlikke esemeid.

Üldised ohutusnõuded

Sümbol	Tähendus
	Sellise märgiga tähistatud hoiatuse eiramine võib tuua kaasa vigastusi inimestele, mis võivad olla ka traagiliste tagajärgedega.
	Sellise märgiga tähistatud hoiatuse eiramine võib tuua kaasa vigastusi loomadele, taimedele ja varale, mis võivad olla ka tõsiste tagajärgedega.
	Kohustus järgida üldisi ohutusnõudeid ning seadme spetsifikatsioone.

SÜMBOLITE SELGITUS

Jrk	Hoiatus	Oht	Sümbol
1	Ärge tehke töid, mis nõuavad seadme avamist ja paigalduskohast eemaldamist.	Elektrilöögi oht voolu all olevatest detailidest. Kuumade detailide vastu minemine võib tekitada põletusi, teravate või välja ulatuvate detailide vastu minemine aga haavasid.	
2	Ärge lülitage seadet sisse või välja pelgalt toitejuhet seinakontakti pannes või välja tõmmates.	Elektrilöök vigastatud toitejuhtmest või pistikust või pistikupesast.	
3	Ärge vigastage toitejuhet.	Elektrilöök voolu all olevatest isoleerimata juhtmestest.	
4	Ärge jätke midagi seadme peale.	Kehalised vigastused vibratsiooni tõttu seadme pealt kukkuvate esemete tagajärjel.	
		Kahjustused seadmele või seadme all olevatele esemetele ülevalt vibratsiooni tõttu alla kukkuva eseme tõttu.	
5	Ärge ronige seadme peale	Kinnitustelt kukkuv seade võib tekitada kehalisi vigastusi.	
		Kinnitustelt kukkuv seade võib tekitada kahjustusi seadmele või seadme all olevatele esemetele.	
6	Ärge puhastage seadet ilma teda eelnevalt välja lülitamata ning seinakontaktist välja tõmbamata või vastavat lülitit välja lülitamata.	Elektrilöök voolu all olevatest detailidest.	
7	Paigaldage seade kindlale tugevale, mitte vibreerivale seinale.	Müra töötamise ajal.	
8	Tehke kõigile katkestustest mõjutatud kaitse- ja juhtseadmetele ümberlülitus ning veenduge, et nad enne seadme uuesti kasutamist korrektselt töötavad.	Vigastus või seadme rivist välja minek tänu kontrollimatule tegevusele.	
9	Enne seadmega tööde alustamist tühjendage kõik kuumat vett sisaldada võivad komponendid.	Põletustest tingitud kehalised vigastused.	
10	Puhastage komponendid katlakivist vastavalt kasutatava vahendi juhistele, tuulutage tuba, kandke kaitseriietust, vältige erinevate toodete omavahel segamist, kaitske seadet ning ümbritsevad esemeid.	Kehalised vigastused tänu naha või silmade kokkupuutele happeliste ainetega, kahjulike keemiliste ainetes sissemürgitusele või alla neelamisele.	
11	Effettuare la disincrostazione da calcare di componenti attenendosi a quanto specificato nella "scheda di sicurezza" del prodotto usato, aerando l'ambiente, indossando indumenti protettivi, evitando miscelezioni di prodotti diversi, proteggendo l'apparecchio e gli oggetti circostanti	Vigastused naha või silmade kokkupuutel happeliste ainetega, ohtlike kemikaalide sissehingamine või manustamine.	
		Kahjustused seadmele või lähedalolevatele esemetele happeliste ainetes söövitusel tõttu.	
12	Ärge kasutage seadme puhastamiseks putukatõrjevahendeid, lahusteid või tugevatoimelisi puhastusvahendeid.	Plastikust või värvitud osade kahjustused.	

TEHNILISED ANDMED

Seadme tehnilised andmed on ära toodud seadme nimiplaadil (plaat asub vee välja- ja sisselasketorude juures).

Mudel	50	80	100	
Kaal	kg.	16	21	24

See toode vastab direktiivide LVD 2006/95/EC Low Voltage Directive - EMC 2004/08/EC Electromagnetic Compatibility Directive.

PAIGALDUSNÕUDED (paigaldajale)



HOIATUS! Järgige teksti alguses toodud üldhoiatusi ning ohutusnõudeid ning pidage juhistest igal tingimusel kinni.

Veekuumutaja paigaldamine ning üles seadmine peab olema teostatud kvalifitseeritud isiku poolt kooskõlas kehtivate normidega ning kõikidele kohalike võimude ning tervisekaitseametite poolt kehtestatud eeskirjadega. Seadmes soojendatakse vesi temperatuurini, mis jääb alla keemispunkti. Seade ühendatakse veetarnesüsteemiga vastavalt seadme tööomadustele ja võimsusele.

Enne seadme ühendamist:

- kontrollige, kas seadme spetsifikatsioon (vt nimiplaadilt) vastab kliendi nõuetele;
- veenduge, et paigaldis vastab seadme IP turvaklassile (kaitse vedelike sissetungimise eest) vastavalt kehtivatele normidele;
- lugege juhiseid pakendile kinnitatud sildil ja seadme andmeplaadil.

Seadme paigaldus

See seade on mõeldud paigaldamiseks ainult siseruumidesse vastavalt asjakohastele kehtivatele normidele. Lisaks sellele peavad paigaldajad järgima allpool toodud soovitusi:

- **Niiske keskkond:** keelatud on seadme paigaldamine suletud (ventilatsioonita) ja niisketes ruumidesse.
- **Miinuskraadid:** keelatud on paigaldada seadet tingimustesse, kus temperatuur võib märkimisväärselt langeda ja kus võib tekkida jää.
- **Päikesevalgus:** keelatud on jätta seadet otsese päikesevalguse kätte, isegi akende olemasolu korral.
- **Tolm/aurud/gaas:** keelatud on seadme paigaldamine eriti ohtlike ainete nagu happeaurud, tolmu või gaasiga küllastunud ained vahetusse lähedusse.
- **Elektrilangused:** keelatud on seadme paigaldamine otse selliste elektriseadmete peale, mis ei ole kaitstud ootamatute pingekoikumiste eest.

Kui seinad on valmistatud telliskividest või perforatsiooniga plokkidest; kui kasutatakse piiratud staatilisusega vaheseinu või müüritisi, mis mingil moel erinevad nimetatutest, tuleb kõigepealt läbi viia kandekonstruktsiooni staatilisuse kontroll. Seinapealsed kinnituskonsud peavad olema piisavalt tugevad selleks, et kanda koormust, mis on veega täidetud boileri kaalust kolm korda raskem. Soovitame kasutada vähemalt 12mm läbimõõduga kinnituskonske.

Kohalikud eeskirjad võivad seada piiranguid elektriseadmete pesuruumidesse paigaldamisel. Seetõttu järgige kehtivate eeskirjade poolt määratud minimaalseid vahemaid.

Seade tuleb paigaldada kasutuskohale võimalikult lähedale vältimaks soojuste kadusid torustiku kaudu.

Jätke hooldustööde lihtsustamiseks elektriseadmetele ligi pääsemiseks vähemalt 50 cm vaba ruumi.

VEEÜHENDUSED

Ühendage boileri vee sisse- ja väljalaske avad torude või liitmikega, mis suudavad taluda üle 80°C temperatuuri ning töö rõhku ületavat survet. Seetõttu soovitame vältida kõrgetele temperatuuridele vastu mitte pidavate materjalide kasutamist.

Keerake sinise kraega külma vee sisselaske avasse T liitmik. T liitmiku ühele küljele keerake ainult võtmega avatav kraan boileri tühjendamiseks (B joon. 2). T liitmiku teise otsa keerake kaasas olev kaitseventiil (A joon. 2). Ventii peaks omama 0,8 MPa (8 bar) maksimumkalibratsiooni ning ventiili tüüp peaks vastama kehtivatele riiklikele standarditele.

HOIATUS! Euroopa normi EN 1487:2000 üle võtnud riikides ei vasta seadmega kaasas olev kaitseade riiklikele normidele. Vastavalt normile peab seadme maksimumrõhk olema 0,7 MPa (7 bar) ning omama vähemalt: sulgurventiili, tagasilööglappi, tagasilööglappi kontrollmehhanismi, kaitseventiili ning veesurve katkestusseadet.

Boileri leevendusventiil peab olema ühendatud leevendustoruga, mille läbimõõt on vähemalt sama nagu seadmega ühendatud torul. Kasutage lehitrit, mis tekitab vähemalt 20 mm õhumulli ning võimaldab visuaalselt kontrolli, nii et kaitseadme rakendumine ei tooks kaasa vigastusi inimestele, varale ega loomadele. Ühendage rõhukaitseadme sisselase painduva vooliku abil külma vee süsteemiga, kasutades vajaduse korral katkestusventiili (D joon. 2).

Lisaks on tühjenduskraani avamisel vajalik väljundisse (C joon. 2) ühendada vee ära juhtimise toru. Rõhukaitseventiili pingutamisel ärge ühendust üle pingutage ning ärge hiljem seda rohkem puudutage. Kütmissfaasis on tavaline, et kraanist võib vett tilkuda; selleks tuleb ühendada alati õhule avatud äravool, mis on alla poole kaldus kohta, kus puudub jää. Kui veevärgi surve on lähedane kalibreeritud ventiili survega, tuleb seadmist eemal kasutada rõhureduktorit.

Segistiseadmetele (kraanid või dušš) võimalike kahjustuste vältimiseks tuleb torudest ära juhtida kõik võimalikud võõrkehad ja mustus.

Veekuumutaja tööleale avaldab otsest mõju galvaanilise korrosioonivastase süsteemi töötamine, mistõttu ei saa boilerit kasutada kohtades, kus veekaredus on pidevalt vähem kui 12° F.

Eriti kareda vee tingimustes tekib seadme sees kiirelt märkimisväärne kogus katlakivi, mis viib tootlikkuse olulise vähenemiseni ning elektrilise kütteelemendi kahjustumiseni.

Elektriühendused

Enne igasuguste toimingute läbi viimist ühendage seade välist lülitiit kasutades vooluvõrgust lahti.

Ohutuse tagamiseks tuleb kvalifitseeritud isikul lasta elektrisüsteem põhjalikult üle kontrollida ning saadna kinnitus, et elektrisüsteem vastab kehtivatele normidele. Vastasel juhul ei vastuta seadme valmistaja süsteemi maanduse puudulikkusest või vooluvarustuse vigadest tingitud kahjustuste eest.

Kontrollige, et vooluvõrk vastab boileri maksimaalsele voolutarbimisele (vt nimiplaati) ning, et elektriühenduste toitekaablite ristlõike pindala on sobiv ning kehtivatele eeskirjadele vastav.

Mitmikpistikupesade, pikenduste või adapterite kasutamine on rangelt keelatud.

Rangelt on keelatud vee-, kütte või gaasitorustiku kasutamine maandusühendusena.

Kui seade on varustatud toitekaabliga ja see vajab vahetamist, kasutage samasuguse märgistuse ja omadustega kaablit (tüüp H05VV-F 3x1,5 mm², läbimõõduga 8,5mm). Lükake toitekaabel (tüüp H05 V V-F 3x1,5, läbimõõt 8,5 mm) läbi seadme tagaosas oleva vastava ava kuni klemmilistuni (M joon. 4). Üksikute juhtmete kinnitamiseks ettenähtud kohtadesse keerake kinni vastavad kruvid. Seadme lahtiühendamiseks elektritõitest kasutage standarditele CEI-EN vastavat bipolaarset lülitiit (kontaktiava suurus vähemalt 3 mm, eelistatult varustatud kaitsmetega).

Seade peab olema maandatud ja maanduskaabel (see peab olema kollane-roheline ja faasikaablitest pikem) on fikseeritud sümboliga ⊕ tähistatud klemmi külge (G joon. 4). Kinnitage toitekaabel tarnekomplekti kuuluva spetsiaalse juhtmeklambriga väikese otsaku külge. Enne seadme sisse lülitamist veenduge, et toitepinge vastab seadme nimiplaadile märgitud väärtusele. Kui seade ei ole toitekaabliga varustatud, valige üks järgnevatest paigaldusviisidest:

- alaline ühendus vooluvõrku jäiga toru abil (kui seade ei ole varustatud kaabli kinnitiga);
- elastse kaabli abil (tüüp H05VV-F 3x1,5mm², läbimõõt 8,5 mm), kui seade on varustatud kaabli kinnitiga.

Seadme käivitamine ning testimine

Enne seadme vooluvõrku ühendamist tuleb seade veevärgist veega täita. Veega täitmiseks keerake vee pealevoolukraan ning kuumaveekraan lahti ning oodake kuni õhk on seadmest täielikult väljunud. Kontrollige visuaalselt veelekete olemasolu kinnituste juures ning vajaduse korral pingutage nad üle.

Lülitage seade lülitiit sisse.

HOOLDETÖÖD (kompetentsetele inimestele)

HOIATUS! Järgige teksti alguses toodud üldhoiatusi ning ohutusnõudeid ning pidage juhistest igal juhul kinni.

Kõiki hooldetöid ning teenindusvisiite peavad teostama kvalifitseeritud isikud (kellel on kehtivatele eeskirjadele vastavad teadmised ja oskused).

Enne teeninduskeskusesse helistamist kontrollige, et viga ei ole põhjustanud voolu- või veekatkestus.

Seadme tühjendamine

Kui boiler jäetakse pikemaks ajaks kasutamata ruumidesse, kus temperatuur võib langeda alla nulli, tuleb boiler tühjaks lasta. Vajaduse tekkimisel tühjendage seade järgmiselt:

- ühendage seade vooluvõrgust lahti;
- keerake vee pealevoolukraan kinni;
- keerake kuumaveekraan lahti (vanni või valamusse);
- avage äravoolukraan (B joon. 2).

Detailide vahetamine

HOIATUS! Enne üksikõik missuguste toimingute teostamist ühendage seade elektritarvest lahti.

Elektriseadmetele pääseb juurde, kui eemaldada vastav kate.

Anduri vardale (**K** joon. 4) juurdepääsuks, eemaldage juhe (**F** joon. 4) trükkplaadilt ja libistage see oma pesast välja, ilma et see liigselt ei painduks.

Juhtpaneelile juurdepääsuks (**W** joon. 4) ühendage lahti juhe (**Y** joon. 4) ja avage kruvid. Trükkplaadile juurdepääsuks (**Z** joon. 4), ühendage lahti juhtmed (**C**, **Y F** ja **P** joon. 4) ning avage kruvid. Toode on varustatud kahe kuiva küttekehaga (ei puutu kokku veega), mida saab seega välja vahetada ilma seadet tühjendamata. Testriga kindlaks tehtud katkisele küttekehale juurdepääsuks, ühendage lahti juhe (**X** joon. 5) ja avage kruvi (**V** joon. 5). Eemaldage katkine küttekeha oma asukohast ja asendage see.

Nende osade tagasi panemisel veenduge, et iga osa pannakse tagasi oma algasendisse.

Äärikus asuvale anoodile juurdepääsuks tühjendage esmalt seade, avage i kruvid (**C** joon. 6) ning eemaldage äärik (**F** joon. 6). Nende osade tagasi panemisel veenduge, et anood ja äärik pannakse tagasi oma algasendisse (joon. 7). Soovitav on äärikthend (**Z** joon. 7) alati välja vahetada juhul, kui äärik eemaldatakse.

Kasutage ainult originaalvaruosi.

Korraline hooldus

Magneesiumanoodi (**N** joon. 7) peab välja vahetama iga kahe aasta tagant. Selle vahetamiseks eemaldage äärik ja vabastage anood tugiklambrist.

Seadet on soovitatav loputada peale iga korralist või erakorralist hooldust. Kasutage ainult originaalvaruosi, mis on ostedud tootja poolt volitatud tehnilise abi keskustest.

Ohutusklapp

Kaitseseadist tuleb katlakivi eemaldamiseks ja võimalike ummistuste kõrvaldamiseks regulaarselt desaktiveerida (kord kuus).

KASUTAMISJUHENDID



HOIATUS! Järgige teksti alguses toodud üldhoiatusi ja ohutusnõudeid ning pidage juhistest igal juhul kinni.

Näpunäited kasutajale

- Ärge pange esemeid ja/või seadmeid, mida vee lekked võiksid kahjustada, boileri alla.
 - Kui te boilerit pikema aja vältel ei katvate kasutada:
 - > ühendage seade vooluvõrgust lahti keerates lüliti asendisse OFF,
 - > sulgege veetrassi kraanid.
 - Kuum vesi, mille temperatuur ületab kraanide juures 50 °C, võib põhjustada tõsiseid põletus- või kõrvetuskahjustusi. Lapsed, vanurid ning puuetega inimestel on suurem risk saada põletusi.
- Kasutajal on rangelt keelatud teostada mingeid rutiinseid või ühekordseid hooldustöid. Toitekaabli välja vahetamiseks pöörduge kompetentse spetsialisti poole. Seadme välisosade puhastamiseks kasutage seebivees niisutatud lappi.

Lähtestamine/Diagnostika

Ühe ülalpool nimetatud rikke korral lülitub seade "rikkeolekusse" ja kontrollpaneelil olevad kõik LED valgusdiodid hakkavad üheaegselt vilkuma.

Lähtestamine: seadme lähtestamiseks lülitage seade nupust (1) välja ja seejärel uuesti sisse (**A** joon. 3). Kui rike kaob kohe pärast lähtestamist, taastub seadme normaalne talitus. Vastasel juhul jäävad LED valgusdiodid vilkuma. Sel juhul pöörduge tehnilise abi keskuse poole.

Diagnostika: diagnostikafunktsiooni aktiveerimiseks vajutage nupp (1) (**A** joon. 3) 5 sekundiks all.

Veä tüübile osutavad viis LED valgusdiodi (**1-5** joon. 3), vastavalt järgmisele diagrammile:

LED valgusdioid osa 1. – viga sisetrükkplaadis;

LED valgusdioid osa 2. – viga anoodis (mudelid, mis on varustatud aktiivse anoodiga);

LED valgusdioid osa 3. – viga NTC 1/NTC 2 temperatuuriduris (tühijooks või lühis);

LED valgusdioid osa 5. – üks andur on tuvastanud vee ülekuumenemise;

LED valgusdioidid osa 4. ja 5. – üldine ülekuumenemine (viga trükkplaadis);

LED valgusdioidid osa 3 ja 5. – viga anduri diferentsiaalis;

LED valgusdioidid osa 3., 4. ja 5. – seade töötab, kuid puudub vesi.

Diagnostikafunktsioonist väljumiseks vajutage nupule (1) (**A** joon. 3) või oodake 25 sekundit.

Kui üks kahest küttekehast lakkab töötamast, hakkab vilkuma LED (2) (**B** joon. 3).

Toode jätkab seeloolimata töötamist ühe küttekehaga. LED lülitub välja ainult siis, kui kahjustatud küttekeha on välja vahetatud.

Antibakteriaalne funktsioon

Antibakteriaalne funktsioon (vaikimisi blokeeritud) on vee soojendamistsükkel temperatuuril 70 °C, mille vältel toimub vastavate bakterite termodesinfektsioon.

Esimene tsükkel käivitub 3 päeva pärast seadme sisselülitamist. Järgnevad tsüklid käivituvad iga 30 päeva möödumisel (kui selle aja jooksul vesi ei kuumene vähemalt üks kord temperatuurini 70 °C). Antibakteriaalne funktsioon ei ole aktiveeritud, kui seade on välja lülitatud. Kui seade lülitatakse aktiivse tsükli ajal välja, lülitub seade välja ja funktsioon desaktiveeritakse. Iga tsükli lõpus lähtestatakse kasutaja poolt eelnevalt seadistatud töitemperatuur.

Antibakteriaalse tsükli aktiveeritus kuvatakse näidikule tavalise 70 °C temperatuuriseadistusega.

Antibakteriaalse funktsiooni alaliseks desaktiveerimiseks vajutage nupud „ECO” ja „+” 4 sekundiks üheaegselt alla; 40 °C LED valgusdiod vilgub 4 sekundit kiirelt. See näitab, et funktsioon on desaktiveeritud.

Antibakteriaalse funktsiooni taasaktiveerimiseks korrake ülalkirjeldatud protseduuri; 70 °C LED valgusdiod hakkab 4 sekundiks kiirelt vilkuma. See näitab, et funktsioon on uuesti aktiveeritud.

Temperatuuri seadistamine ja seadme funktsioonide aktiveerimine

Seadme sisselülitamiseks vajutage nupule  (A joon. 3). Soovitud temperatuuri sisestamiseks vahemikus 40 °C kuni 80 °C kasutage nuppe „+” ja „-”.

Soojenemisfaasis põlevad püsivalt LED valgusdiodid (1→5 joon. 3), mis vastavad hetkel saavutatud veetemperatuurile; kõik järgmised LED valgusdiodid (kuni seadistatud temperatuurini) hakkavad järgemööda vilkuma.

Kui temperatuur langeb, näiteks kui on kasutatud kuumat vett, käivitub soojenemisprotsess automaatselt uuesti ja viimane püsivalt põlev LED valgusdiod ja seadistatud temperatuurile vastav valgusdiod hakkavad järgemööda uuesti vilkuma. Seadme esmakordsel sisselülitamisel aktiveerub seadme vaikimisi seadistus 70 °C.

Elektrikatkestuse korral või kui seade lülitatakse nupust  välja (A joon. 3), salvestub mälusse viimati seadistatud temperatuur. Soojenemisfaasis võib seadmest kostuda kerget töömüra.

Kütmise ajal indikaator tuli põleb.

ECO funktsioon

„ECO” funktsioon on tarkvaraprogramm, mis „õpib” automaatselt tundma kasutaja poolt tarbitavaid vee koguseid, aidates seeläbi vähendada soojuse kadu ja maksimeerides samal ajal energiasäästu.

„ECO” tarkvarasse on programmeeritud ühe nädala pikkune algset salvestusperioodi, mille vältel seade käivitub kasutaja poolt seadistatud temperatuuril, kohandades seda iga päev vastavalt energianõudlusele, eesmärgiga maksimeerida energiasäästu.

Selle „õppimisnädala” möödumisel hakkab „ECO” tarkvara aktiveerima vee soojendamisprotsessi vastavalt ajavahemikele ja kogustele, mille seade pärast kasutaja tegevuste jälgimise lõpetamist automaatselt tuvastab. Seadmes on kuum vesi ka nendel perioodidel, kui vee soojendamine ei ole programmeeritud.

„ECO” funktsiooni aktiveerimiseks vajutage vastavale nupule. Süttib roheline lamp.

Ajal, mil „ECO” funktsioon on aktiveeritud, on temperatuuri käsiseadistamine desaktiveeritud.

Temperatuuri suurendamiseks või vähendamiseks peab „ECO” funktsioon olema desaktiveeritud. Selleks vajutage alla valgustatud nupp, mis lülitatakse seejärel välja. Kui „ECO” funktsioon või seade ise on välja lülitatud ja lülitatakse seejärel uuesti sisse, alustab funktsioon uuesti „õppimisperioodist”.

Selleks, et „ECO” funktsioon õigesti töötaks, soovime seadet elektritoitest mitte välja lülitada.

KASULIK TEAVE

Kui boilerist tuleb külma vett

Kontrollige:

- kas klammliistu tuleb vool;
- trükkplaati;
- küttelemdi küttesosi.

Kui väljub vesi on tulikuuum (kraanidel on aur):

ühendage seade vooluvõrgust lahti ja kontrollige:

- trükkplaati;
- paak ja seadme osad võivad olla kaetud katlakiviga.

Kuum vee kogus ei ole piisav

Kontrollige:

- veevõrgu survet;
- kuum vee sisselasketoru seisukorda;
- elektriosi.

MITTE MINGIL TINGIMUSEL ÄRGE ÜRITAGE SEADET ISE PARANDADA: VÕTKE ALATI ÜHENDUST KVALIFITSEERITUD TÖÖKOJAGA.

Toodud andmed ja spetsifikatsioonid ei ole siduvad ja tootjal on õigus teha vajalikke muudatusi ilma eelneva etteatamise või asendamiseta.

See toode vastab direktiivi RoHS 2 2011/65/EU - REACH 1907/2006/EC.

**See toode vastab direktiivi WEEE 2012/19/EU.**

Märk tootel (ristjoontega maha tõmmatud prügikast), tähendab seda, et pärast toote eksploatatsioonitähitaja lõppemist ei tohi seda toodet visata tavalise prahi hulka vaid tuleb eraldi selleks ettenähtud viisil koguda ning viia jäätmekäitleja juurde kas ümber töötlemiseks või hävitamiseks.

Toote peab hävitama või ümber töötlema spetsiaalses, selleks ettenähtud kohas, arvestades kõik elektri- ja elektroonika ettevaatusmeetmeid, või tagastama toote kauplusesse, kust toode oli ostetud.

Toote kasutamise lõppemisel on kasutaja kohustatud toimetama antud kauba jäätmekäitleja juurde, et toode hävitada või ümber töödelda. Jäätmekäitleja aitab loodust kaitsta ja töötleb materjalid ümber, kasutades selleks spetsiaalseid vahendeid, et ümbertöötlemisprotsess oleks võimalikult efektiivne.

Ümbertöötlemise või hävitamise kohta informatsiooni saamiseks külastage lähimat jäätmekäitluskeskust või kauplust, kust ost oli sooritatud.



ОБЩИЕ ПРАВИЛА БЕЗОПАСНОСТИ

ВНИМАНИЕ!

1. Данные инструкции являются неотъемлемой и основной частью изделия. Бережно храните их вместе с изделием, также в случае передачи последнего другому владельцу или пользователю и/или в случае его установки в другой системе.
2. Внимательно ознакомьтесь с инструкциями, содержащимися в настоящей брошюре, так как в них приводятся важные указания касательно правил безопасности при монтаже, эксплуатации и обслуживании изделия.
3. Монтаж и первый запуск изделия должны выполняться квалифицированным персоналом в соответствии с действующими национальными нормативами по монтажу и с возможными инструкциями местных органов и специальных учреждений здравоохранения. В любом случае перед доступом к зажимам необходимо отсоединить все контуры электропитания.
4. **Запрещается** использование данного изделия в целях, отличных от указанных в данном руководстве. Завод-производитель не несет никакой ответственности за возможный ущерб, причиненный неправильным или неразумным использованием изделия или несоблюдением инструкций, приведенных в данном руководстве.
5. Запрещается поручать съёмпокрытий и обслуживание и/или электрические подсоединения неквалифицированному персоналу.
6. В случае неправильно выполненного монтажа изделия завод-производитель не несет никакой ответственности за ущерб, причиненный людям, домашним животным и имуществу.
7. Части упаковки (крепёжные скобы, пластмассовые мешки, вспененный полистирол, и т.д.) не должны попадать в руки детей, так как эти материалы представляют собой потенциальную опасность.
8. Использование изделия детьми не младше 8 лет и лицами с ограниченными физическими, чувствительными или умственными способностями или неопытными или не имеющими необходимых знаний разрешается только под контролем или после их надлежащего обучения правилам безопасной эксплуатации изделия и связанным с ним опасностям. Не разрешать детям играть с изделием. Чистка и обслуживание должны выполняться пользователем, не разрешать выполнять эти работы детям без контроля.
9. **Запрещается** прикасаться к изделию мокрыми частями тела или с босыми ногами.
10. Возможный ремонт изделия должен выполняться исключительно квалифицированным персоналом с использованием только оригинальных запасных частей. Несоблюдение указаний, приведенных выше, компрометирует безопасность и снимает с производителя всякую ответственность.

11. Температура горячей воды регулируется термостатом, который выполняет также функцию предохранителя со взводом в случае опасного повышения температуры.
12. Порядок электрического подключения изделия описан в соответствующем параграфе.
13. Если изделие укомплектовано сетевым кабелем, в случае его замены обратиться в уполномоченный сервис или к профессионально квалифицированному персоналу.
14. В случае неправильно выполненного монтажа изделия завод-производитель не несет никакой ответственности за ущерб, причиненный людям, имуществу и домашним животным.
15. Необходимо прикрутить к трубе подачи воды в колонку предохранительный клапан. Изделие должно отвечать требованиям норматива EN 1487:2000, максимальное давление 0,7 МПа (7 бар) и его минимальная комплектация должна включать в себя: отсечной кран, обратный клапан, механизм управления обратным клапаном, предохранительный клапан, защитное устройство аварийного прерывания подачи воды в случае повышенного гидравлического напора в водопроводе.
16. Устройство против сверхдавления, если оно прилагается к изделию, не должно подвергаться вмешательствам и должно заменяться на другие подходящие устройства, если оно не соответствует действующим нормативам и законам.
17. Устройство против сверхдавления должно регулярно включаться для проверки его исправности и для устранения возможных налетов накипи.
18. Небольшая утечка из устройства против сверхдавления является нормальной в процессе нагрева; по этой причине необходимо подсоединить слив, который всегда должен оставаться открытым, к сливной трубе, установленной с уклоном вниз и в месте, защищенном от замерзания.
19. Необходимо слить воду из изделия, если оно остается в нерабочем состоянии в помещении, подверженном заморозкам.
При необходимости слить воду из изделия в следующем порядке:
 - полностью отсоединить изделие от сети электропитания;
 - перекрыть отсечной кран, если он установлен, в противном случае перекрыть центральный кран на домашнем водопроводе;
 - открыть кран горячей воды (в раковине или в ванне);
 - открыть кран на предохранительном клапане.
20. Выход горячей воды с температурой выше 50°C из водопроводных кранов может вызвать мгновенные серьезные ожоги. Более всего этому риску подвергаются дети, недееспособные и пожилые люди. Поэтому рекомендуется использовать терморегулирующий смесительный клапан, прикручиваемый к трубе выхода воды из изделия, отмеченной красным хомутом.
21. Не держать возгораемые предметы рядом с изделием.

Перечень условных обозначений:

Символ	Описание
	Несоблюдение этого предупреждения может привести к несчастным случаям, в определенных ситуациях даже смертельным.
	Несоблюдение этого предупреждения может привести к повреждениям, в определенных ситуациях даже серьезным, имущества, домашних растений и нанести ущерб домашним животным.
	Соблюдайте общие и специальные правила безопасности при использовании изделия.

ОБЩИЕ ПРАВИЛА БЕЗОПАСНОСТИ

Ссылка	Предупреждение	Опасность	Символ
1	Не выполнять операции, связанные с открытием изделия и его демонтажом.	Удар током от комплектующих под напряжением. Опасность ожогов от горячих комплектующих или порезов об острые выступы и края	
2	Не включать и не выключать изделие при помощи штепсельной вилки	Удар током из-за поврежденного сетевого кабеля, штепсельной вилки или сетевой розетки	
3	Бережно обращаться с проводом электропитания	Удар током от оголенных проводов под напряжением	
4	Не оставляйте посторонние предметы на агрегате	Несчастные случаи от падения предметов из-за вибраций	
		Повреждение изделия или находящихся снизу предметов по причине падения предметов из-за вибраций	
5	Не залезать на изделие	Несчастные случаи при падении с изделия	
		Повреждение изделия или находящихся снизу предметов по причине падения изделия из-за отсоединения креплений	
6	Выполнять чистку изделия только после его отключения, вынуть вилку из розетки или отключить специальный выключатель	Удар током от комплектующих под напряжением	
7	Закрепить изделие на прочной стене, не подверженной вибрациям	Падение изделия из-за непрочности стены или шумная работа	
8	Для электропроводки используйте провода надлежащего сечения	Возгорание из-за перегрева при проходе тока по проводам меньшего сечения	
9	Восстанавливать все защитные устройства и функции управления, затронутые ремонтом изделия, и проверить их исправность перед включением изделия	Повреждение или блокировка изделия из-за его эксплуатации без контрольных устройств	
10	Перед осуществлением работ слить воду из комплектующих, содержащих горячую воду, открыв соответствующие краны	Опасность ожогов	
11	Удалить налеты накипи с комплектующих, следуя инструкциям к используемому веществу. Предусмотреть надлежащую вентиляцию помещения, надеть защитную одежду, избегать смешивания разных веществ, предусмотреть защиту изделия и расположенных рядом с ним предметов	Повреждение кожи и глаз при контакте с кислотосодержащими веществами, отравление при попадании в дыхательные пути или в пищевод токсичных химических веществ	
		Повреждение изделия или расположенных рядом с ним предметов кислотосодержащими веществами	
12	Для чистки изделия не использовать растворители, агрессивные моющие средства или инсектициды	Повреждение пластмассовых или покрашенных деталей	

ТЕХНИЧЕСКИЕ ХАРАКТЕРИСТИКИ

Технические характеристики смотреть на шильдике (этикетка, расположенная рядом с трубами подачи и выхода воды).

Модель	50	80	100
Масса кг	16	21	24

Данное изделие отвечает требованиям директивы LVD 2006/95/EC Low Voltage Directive - EMC 2004/08/EC Electromagnetic Compatibility Directive.

ПРАВИЛА МОНТАЖА (для монтажника)



ВНИМАНИЕ! Строгое соблюдение общих предупреждений и правил по безопасности, указанных в начале брошюры, является обязательным.

Монтаж и первый запуск водонагревательной колонки должны выполняться квалифицированным персоналом в соответствии с действующими национальными нормативами по монтажу и с возможными инструкциями местных властей и специальных учреждений здравоохранения.

Данное изделие предназначено для нагревания воды до температуры ниже температуры кипения. Оно подсоединяется к водопроводу бытовой воды, рассчитанному в соответствии с характеристиками и емкостью колонки.

Перед подсоединением изделия необходимо выполнить следующие проверки:

- Проверить, чтобы характеристики изделия (смотреть на шильдике) отвечали требованиям пользователя.
- Проверить, чтобы монтаж изделия соответствовал классу безопасности IP (герметичность) изделия, согласно действующим нормативам.
- Прочитать данные, указанные на этикетке на упаковке изделия и на его шильдике с характеристиками.

Монтаж агрегата

Данное изделие предназначено только для монтажа в помещении в соответствии с действующими нормативами, а также требует соблюдения следующих предосторожностей в следующих условиях:

- **Влажность:** не устанавливать изделие во влажных и закрытых (невентилируемых) помещениях.
- **Размерзание:** не устанавливать изделие в помещениях, в которых температура может опуститься ниже критического значения с риском образования льда.
- **Солнечные лучи:** не подвергать изделие прямому воздействию солнечных лучей даже при наличии остекления
- **Пыль/испарения/газ:** не устанавливать изделие в помещениях с особо агрессивной средой такой как кислотные испарения, пыль или насыщенные газы.
- **Электрические разряды:** не подключать изделие непосредственно к электрической сети без предохранения от скачков напряжения.

Если изделие крепится к стене из кирпича, из перфорированных блоков, к малостатичным перегородкам или к стенам, отличным от указанных выше, необходимо проверить статичность опорной системы.

Крепежные крюки должны быть рассчитаны на тройной вес изделия, наполненного водой.

Рекомендуем использовать крюки диаметром не менее 12 мм.

Местные нормативы могут предписывать ограничения расстояний при монтаже изделия в ванных комнатах.

По этой причине необходимо соблюдать минимальные расстояния, предписываемые действующими нормативами.

Изделие (А схема 1) должно быть установлено как можно ближе к точкам водоразбора для сокращения дисперсии тепла при проходе воды по трубам.

Для облегчения выполнения операций по техническому обслуживанию изделия необходимо предусмотреть свободное пространство не менее 50 см для доступа к электрическим комплектующим.

ВОДОПРОВОДНОЕ ПОДСОЕДИНЕНИЕ

Подсоедините к отверстиям подачи и выхода воды водонагревательной колонки трубы или патрубки, рассчитанные, помимо рабочего давления, на температуру горячей воды, которая обычно может достигнуть и даже превысить 80 °С. По этой причине не рекомендуется использовать материалы, не рассчитанные на такую температуру.

К трубе подачи воды в изделие, помеченной синим хомутом, прикрутите тройник. На этот тройник прикрутите с одной стороны кран слива воды из водонагревателя (В схема 2), управляемый только при помощи инструмента, с другой стороны прикрутите устройство защиты от сверхдавления (А схема 2).

ВНИМАНИЕ! Для стран, в которых действует европейский норматив EN 1487:2000, устройство защиты от

сверхдавления, которым может быть оснащено изделие, не соответствует национальным нормативам. Изделие, отвечающее требованиям норматива, должно работать с максимальным давлением 0,7 МПа (7 бар), и его минимальная комплектация должна включать в себя: отсечный кран, обратный клапан, механизм управления обратным клапаном, предохранительный клапан, защитное устройство аварийного прерывания подачи воды в случае повышенного гидравлического напора в водопроводе.

Сливное отверстие устройства должно быть подсоединено к сливной трубе с диаметром, равным диаметру соединительной трубы изделия, посредством воронки, обеспечивающей минимальный зазор 20 мм, с возможностью визуального контроля во избежание в случае выполнения работ на устройстве причинения ущерба людям, домашним животным и имуществу, за который производитель не несет ответственности. Подсоединить гибким шлангом к водопроводной трубе холодной воды входное отверстие устройства защиты от сверхдавления, при необходимости используя отсечный кран (D схема 2). Кроме того в случае открывания сливного крана необходимо предусмотреть сливную трубу, подсоединяемую к выходному отверстию (C схема 2).

При установке устройства защиты от сверхдавления не закручивайте его до упора с силой и не изменяйте его конфигурацию.

Небольшая утечка из устройства против сверхдавления является нормальной в процессе нагрева; по этой причине необходимо подсоединить слив, который всегда должен оставаться открытым, к сливной трубе, установленной с уклоном вниз и в месте, защищенном от замерзания. Если давление в водопроводной сети приближается к давлению срабатывания предохранительного клапана, необходимо установить понижающий редуктор давления как можно дальше от изделия.

В случае установки групп смесителей (смесители или душ) удалить из трубопроводов возможные нечистоты, которые могут повредить их.

Срок службы водонагревателя зависит от исправного функционирования системы гальванической защиты, следовательно, изделие не может использоваться с водой, имеющей постоянную степень жесткости 12° F. Если же вода имеет особо высокую жесткость, внутри изделия будут быстро образовываться обильные налеты накипи с последующей потерей КПД и повреждением электрического нагревательного сопротивления.

Электрическое подсоединение

Перед началом каких-либо работ необходимо отсоединить изделие от сети электропитания внешним выключателем.

Для большей безопасности следует произвести тщательную проверку электропроводки, контролируя ее соответствие действующим нормативам, так как производитель водонагревателя не несет ответственность за ущерб, причиненный отсутствием заземления изделия или аномалиями электропитания.

Проверить, чтобы электропроводка была рассчитана на максимальную поглощаемую мощность водонагревателя (смотреть данные на шильдике), и чтобы электрические провода были надлежащего сечения и соответствовали действующему нормативу.

Запрещается использование тройников, удлинителей или переходников.

Для заземления изделия запрещается использовать водо- или газопроводные трубы и трубы отопления.

Если колонка укомплектована сетевым кабелем, при необходимости его замены используйте кабель, имеющий такие же характеристики (тип H05VV-F 3x1,5 мм², диаметр 8,5 мм). Пропустить сетевой кабель (тип H05 V V-F 3x1,5 диаметр 8,5 мм) в специальное отверстие в задней части изделия и довести его до клеммной колодки (M схема 4), зафиксировать отдельные провода, закручивая специальные винты.

Для изоляции изделия от сети электропитания необходимо использовать двухполюсный разъединитель, соответствующий действующим нормативам CEI-EN (расстояние между контактами не менее 3 мм, рекомендуется использовать плавкие предохранители).

Заземление агрегата является обязательным, и провод заземления (желто-зеленого цвета, длиннее проводов фаз) подсоединяется к зажиму, промаркированному символом  (G схема 4).

Зафиксировать сетевой кабель в коробке при помощи специального прилагающегося держателя проводов.

Перед запуском в эксплуатацию проверить, чтобы напряжение в сети электропитания соответствовало значению, указанному на шильдике изделия.

Если изделие не укомплектовано сетевым кабелем, его подключение выполняется одним из трех способов:

- постоянное подключение к сети с жесткой трубой (если изделие не укомплектовано держателем проводов);
- при помощи гибкого кабеля (тип H05VV-F 3x1,5 мм², диаметр 8,5 мм), если изделие укомплектовано держателем проводов.

Запуск в эксплуатацию и испытание

Перед подключением напряжения наполнить водонагреватель водопроводной водой.

Для этого открыть главный кран домашней водопроводной сети и кран горячей воды вплоть до полного выхода воздуха из водонагревателя. Визуально проверить возможные утечки воды, также через фланец, при необходимости закрутить, не применяя силу.

Подключить напряжение при помощи выключателя.

ИНСТРУКЦИИ ПО ТЕХНИЧЕСКОМУ ОБСЛУЖИВАНИЮ (для уполномоченного персонала)



ВНИМАНИЕ! Строгое соблюдение общих предупреждений и правил по безопасности, указанных в начале брошюры, является обязательным.

Все операции и техническое обслуживание изделия должны выполняться квалифицированным (обладающим реквизитами в соответствии с действующими нормативами в данной области).

Перед вызовом на дом техника для устранения возможной неисправности, проверить вначале, чтобы эта неисправность не была вызвана другими причинами такими как временное отключение воды или электропитания.

Монтаж изделия

Необходимо слить воду из изделия, если оно остается в нерабочем состоянии в помещении, подверженном заморозкам.

При необходимости слить воду из изделия в следующем порядке:

- отключить изделие от сети электропитания;
- перекрыть отсечной кран (D схема 2), если он установлен, в противном случае перекрыть центральный кран на домашнем водопроводе;
- открыть кран горячей воды (в раковине или в ванне);
- открыть кран (B схема 2).

Возможная замена комплектующих



ВНИМАНИЕ! Отключить изделие от сети электропитания перед выполнением каких-либо работ на изделии.

Снять защитный кожух, открывая доступ к электрической части.

Для регулировки стержня-держателя датчиков (K схема 4) необходимо отсоединить провод (F схема 4) от электронной платы и вынуть ее из своего гнезда, не прогибая ее чрезмерно.

Для работ на консоли управления (W схема 4) отсоединить провод (Y схема 4) и открутить винты.

Для работ на силовой схеме (Z схема 4) отсоединить провода (C, Y, Fi P схема 4) и открутить винты.

Изделие укомплектовано двумя сухими сопротивлениями (без прямого контакта с водой), которые, следовательно, можно заменить без слива воды из изделия. Для ремонта поврежденного сопротивления, определяемого при помощи тестера, необходимо отсоединить провод (X схема 5) и открутить винт (V схема 5). Вынуть поврежденное сопротивление из своего гнезда и заменить его на новое.

В процессе повторного монтажа следить, чтобы расположение всех комплектующих соответствовало исходному.

Для работ на аноде, если он установлен на фланце, необходимо сначала слить воду из изделия, открутить 5 болтов (C схема 6) и снять фланец (F схема 6). В процессе повторного монтажа следить, чтобы расположение анода и уплотнения фланца соответствовало исходному (схема 7). После каждого демонтажа рекомендуется менять уплотнение фланца (Z рис. 7).

Использовать только оригинальные зап. части

Плановое техническое обслуживание

Магниевого анода (N схема 7) необходимо заменять каждые два года. Для его замены необходимо снять фланец и открутить анод с крепежной скобы.

Рекомендуется промывать изделие после каждого планового или внепланового тех. обслуживания.

Использовать только оригинальные зап. части из сервисных центров, уполномоченных производителем.

Устройство защиты от сверхдавления

Устройство защиты от сверхдавления должно регулярно включаться (каждый месяц) для удаления известкового налета и для проверки его исправности.

ИНСТРУКЦИИ ПО ЭКСПЛУАТАЦИИ ДЛЯ ПОЛЬЗОВАТЕЛЯ



ВНИМАНИЕ! Строгое соблюдение общих предупреждений и правил по безопасности, указанных в начале брошюры, является обязательным.

Инструкции для пользователя

- Не размещать под водонагревателем какие-либо предметы и/или устройства, которые могут быть повреждены в случае утечки воды.
 - Если вы не пользуетесь водой в течение длительного периода, необходимо:
 - отключить электропитание изделия, повернув внешний разъединитель в положение «ВЫКЛ.»;
 - перекрыть водопроводные краны.
 - Выход горячей воды с температурой выше 50 °С из водопроводных кранов может вызвать серьезные ожоги. Наибольшему риску ожогов подвергаются дети, недееспособные и пожилые люди. Пользователь не должен самостоятельно выполнять плановое и внеплановое техническое обслуживание изделия.
- Для замены сетевого кабеля обращайтесь к квалифицированному персоналу.
Для чистки наружных деталей используйте тряпку, смоченную мыльным раствором.

Сброс/Диагностика

При обнаружении какой-либо из описанных ниже неисправностей изделие переключается в состояние сбоя, все индикаторы на консоли управления мигают одновременно.

Сброс: для сброса изделия выключить и вновь включить его кнопкой  (А схема 3). Если неисправность устранилась при сбросе, изделие вернется в рабочий режим. В противном случае индикаторы вновь будут мигать, и потребуются вызвать техника из Тех. Сервиса.

Диагностика: для запуска диагностики нажать кнопку  на 5 секунд (А схема 3).

Тип сбоя показывается 5 индикаторами (Ссылка 1→5 схема 3), согласно следующей схеме:

Индикатор ссылка 1 - Внутренний сбой платы;

Индикатор ссылка 2 - Неисправность анода (в моделях, укомплектованных активным анодом);

Индикатор ссылка 3 - Температурные датчики NTC 1 /NTC 2 неисправны (разомкнуты или в КЗ);

Индикатор ссылка 5 - Перегрев воды, отмеченный одним датчиком;

Индикатор ссылка 4 и 5 - Общий перегрев (неисправность платы);

Индикатор ссылка 3 и 5 - Дифференциальный сбой датчиков;

Индикатор ссылка 3, 4 и 5 - Работа без воды;

Для выхода из этой функции нажмите кнопку  (А схема 3) или подождите 25 сек.

В случае повреждения одного или двух сопротивлений индикатор  (В схема 3) начинает мигать.

Водонагреватель тем не менее продолжает работать с другим нагревательным элементом. Индикатор погаснет только после замены поврежденного сопротивления.

Бактерицидная функция anti-Legionella pretrophilia

Бактерицидная функция anti-Legionella (не активирована по умолчанию) заключается в цикле нагрева воды до 70 °С, осуществляя бактерицидную термообработку против соответствующих бактерий.

Первый цикл включается через 3 дня после запуска водонагревателя. Последующие циклы выполняются каждые 30 дней (если за этот период вода не нагревалась хотя бы один раз до 70 °С). Когда водонагреватель выключен, бактерицидная функция отключается. Если изделие выключается в процессе бактерицидного цикла, водонагреватель выключается, и функция отключается. По завершении каждого цикла рабочая температура возвращается к значению, ранее заданному пользователем.

Активация бактерицидного цикла показывается как обычная настройка температуры на 70 °С.

Для definitivo отключения бактерицидной функции держать одновременно нажатыми кнопки “ECO” и “+” 4 сек.; после подтверждения отключения индикатор 40 °С быстро мигает 4 сек.

Для возврата бактерицидной функции повторить вышеописанную операцию; после подтверждения активации индикатор 70 °С быстро мигает 4 сек.

Регуляция температуры и активация функций водонагревателя

Для включения водонагревателя нажать кнопку  (А схема 3). Задать нужное значение температуры от 40 °С до 80 °С при помощи кнопок “+” и “-”. В процессе нагрева индикаторы (Ссылка 1→5 схема 3), относящиеся к фактической температуре воды, горят, не мигая; следующие индикаторы вплоть до достижения заданной температуры поочередно мигают.

Если температура понижается, например, после водоразбора, нагрев автоматически включается, и индикаторы между последним включенным и индикатором заданной температуры вновь начинают поочередно мигать.

При первом включении водонагреватель настраивается на температуру 70 °С.

В случае отключения электропитания, или если водонагреватель выключается кнопкой  (А схема 3), в его памяти сохраняются последняя заданная температура.

В процессе нагрева может возникнуть незначительный шум из-за нагрева воды.

Индикатор остается включенным только в процессе нагрева.

Режим ECO

Режим "ECO" заключается в самообучающемся программном обеспечении расхода пользователя, которое позволяет сократить до минимума тепловую дисперсию и максимально повысить энергосбережение.

Работа ПО "ECO" заключается в первом периоде сбора данных за неделю, за которую водонагреватель начинает работать при температуре, заданной пользователем, каждый день приводя ее в соответствие со своим энергопотреблением для оптимизации энергосбережения. По завершении недели сбора данных ПО "ECO" активирует нагрев воды за время и в объеме, автоматически определяемыми самим водонагревателем, следуя расходу пользователя. В отрезки дня, когда не планируется водоразбора, водонагреватель в любом случае обеспечивает резерв горячей воды.

Для активации режима "ECO" нажать соответствующую кнопку, которая загорается зеленым светом.

При активированном режиме "ECO" ручной выбор температуры отключен. Если требуется повысить или понизить температуру, необходимо отключить режим "ECO", нажав на ту же кнопку, которая гаснет. Если режим "ECO" или водонагреватель выключаются и вновь включаются, режим активируется с периода сбора данных о расходе.

Для обеспечения исправной работы режима "ECO" рекомендуется не отсоединять водонагреватель от электрической сети.

ПОЛЕЗНЫЕ СВЕДЕНИЯ

Если из крана выходит холодная вода

Проверить:

- наличие напряжения в клеммной колодке;
- электронную плату;
- нагревательные элементы сопротивления.

Если из крана выходит кипяток (присутствие пара)

Отключить электропитание водонагревателя и проверить:

- электронную плату;
- степень загрязнения водонагревателя и его комплектующих налетом накипи.

Слабый напор воды

Проверить:

- давление в водопроводной сети;
- состояние отражателя (струеразбивателя) трубы подачи холодной воды;
- состояние трубы забора горячей воды;
- электрические компоненты.

Утечка воды из устройства защиты от сверхдавления

Незначительная утечка воды из предохранительного устройства является нормальным явлением в процессе нагрева воды. Если требуется устранить эту утечку, необходимо установить расширительный сосуд на нагнетательном трубопроводе.

Если утечка имеет место также не в процессе нагревания, проверьте:

- настройки устройства;
- давление в водопроводной сети;

Внимание: Никогда не закрывайте сливное отверстие устройства!

В ЛЮБОМ СЛУЧАЕ НЕ ПЫТАЙТЕСЬ ПОЧИНИТЬ ВОДОНАГРЕВАТЕЛЬ САМОСТОЯТЕЛЬНО, ВСЕГДА ОБРАЩАЙТЕСЬ К КВАЛИФИЦИРОВАННОМУ ТЕХНИКУ.

Данные и характеристики не являются обязательными для Компании-производителя, которая оставляет за собой право вносить любые модификации, которые она сочтет нужными, без обязательства предварительного уведомления или замены.

Данное изделие соответствует Директиве RoHS 2 2011/65/EU - REACH 1907/2006/EC.

 Данное изделие соответствует Директиве WEEE 2012/19/EU.

Символ "перечеркнутая корзина" на изделии означает, что завершении срока службы изделие нельзя выбрасывать с обычным мусором, оно должно быть сдано в центр раздельной утилизации электрических и электронных приборов или в магазин в случае приобретения нового аналогичного изделия.

Пользователь несет ответственность за сдачу изделия по окончании его срока службы в надлежащую организацию по утилизации. Надлежащий раздельный сбор мусора для последующей отправки старого изделия на экологически совместимую переработку и утилизацию способствует охране экологии и здоровья, а также позволяет рециперировать материалы, из которых состоит изделие.

За более подробной информацией касательно имеющихся систем утилизации обращайтесь в местную службу утилизации или в магазин, в котором было приобретено изделие.

ЗАГАЛЬНІ ІНСТРУКЦІЇ ПО БЕЗПЕЦІ



УВАГА!

1. Ця інструкція є невід'ємною і важливою частиною продукту. Її потрібно дбайливо зберігати, вона повинна завжди супроводжувати пристрій, навіть якщо він переходить до іншого власника та/або користувача, а також якщо він встановлюється в іншій системі.
2. Повністю прочитайте вказівки і попередження, наведені в цій інструкції; в них наведена важлива інформація по безпечному встановленню, використанню і обслуговуванню вашого нового обладнання.
3. Встановлення і перший запуск обладнання повинні виконуватись кваліфікованим персоналом у відповідності з діючими державними правилами, а також у відповідності з правилами будь-яких місцевих адміністративних органів і органів охорони здоров'я. В будь-якому випадку, перед тим як працювати з контактами, усе живлення повинне бути відключене.
4. **Заборонено** використовувати це обладнання в цілях для яких воно не призначено. Виробник не несе відповідальності за будь-які пошкодження в результаті невідповідного, неправильного і необміркованого використання, а також в результаті недотримання наведених тут інструкцій.
5. Некваліфікованому персоналу не дозволяється знімати кришки, виконувати дії по обслуговуванню та/або електричні підключення.
6. Неправильне встановлення може призвести до травм персоналу, пошкодження власності і травм тварин; виробник не несе відповідальності за такі наслідки.
7. Зберігайте увесь матеріал упаковки (кліпси, пластикові мішки, пінопластові елементи упаковки тощо) в недоступному для дітей місці, так як він потенційно небезпечний.
8. Обладнання може використовуватись дітьми віком більше 8 років і людьми з обмеженими фізичними, сенсорними або розумовими здатностями, або ж людьми з недостатнім досвідом і знаннями, при умові що за ними здійснюється нагляд або вони отримали інструкції про те, як безпечно використовувати обладнання і які небезпеки воно може становити. Діти не повинні грати з обладнанням. Будь-які дії по очищенню або обслуговуванню, які виконуються користувачем, не повинна виконувати дитина без нагляду.
9. **Заборонено** торкатись обладнання голими ногами або вологими частинами тіла.
10. Будь-який ремонт повинен виконуватись виключно кваліфікованим персоналом, потрібно використовувати тільки оригінальні запасні частини. Невиконання вище наведених інструкцій може

негативно вплинути на безпеку і звільняє виробника від будь-якої відповідальності.

11. Температура гарячої води регулюється робочим термостатом, який також працює як скидаємий пристрій безпеки, який запобігає небезпечному підвищенню температури.
12. Електричні підключення обладнання повинні бути виконані у відповідності з інструкціями, наведеними у відповідному параграфі.
13. Якщо обладнання оснащено кабелем живлення, завжди звертайтеся в авторизований центр технічної допомоги або до кваліфікованого персоналу, якщо кабель потрібно замінити.
14. Неправильне встановлення може призвести до травм людей або тварин, а також до пошкодження предметів; в таких випадках виробник не несе відповідальності.
15. Потрібно обов'язково встановити клапан безпеки на трубі подачі води до обладнання. Пристрій повинен відповідати стандарту EN 1487:2000, максимальний тиск становить 0.7 МПа (7 бар), він повинен бути щонайменше оснащений: відсічним клапаном, контрольним клапаном, пристроєм управління контрольним клапаном, пристроєм перекриття клапану безпеки і головки.
16. Пристрій захисту від надмірного тиску – якщо він постачається з обладнанням – не повинен модифікуватись і повинен бути замінений на інший підходящий пристрій, якщо він не задовольняє застосовним правилам і законам.
17. Пристрій захисту від тиску потрібно регулярно використовувати, щоб впевнитись, що він не забився і прибрати вапняний наліт.
18. Це нормально, коли вода тече з пристроєм захисту від тиску на фазі нагрівання; по цій причині необхідно підключити вихід – який повинен завжди знаходитись на повітрі – до труби зливу, він повинен бути нахилений вниз і направлений в місце, яке не замерзає.
19. Обладнання потрібно злити, якщо воно залишається вимкненим в приміщенні, яке може замерзати.
При необхідності злити обладнання наступним чином:
 - відключити обладнання від джерела живлення постійним чином;
 - закрити відсічний клапан (якщо встановлений) або головний кран домашнього водорозподілення;
 - відкрити кран гарячої води (раковини або ванни);
 - відкрити кран, розташований на клапані безпеки.
20. Гаряча вода, яка витікає з кранів з температурою, що перевищує 50°C, може негайно викликати серйозні опіки. Таким чином діти, інваліди і пристарілі знаходяться в більшій небезпеці. Таким чином рекомендується використовувати термостатичний змішувальний клапан, підключений до трубки зливу обладнання, вона відмічена червоною манжетою.
21. Поряд з обладнанням не повинно бути займистих предметів.

Легенда символів:

СИМВОЛ	Опис
	Недотримання цього попередження може призвести до травм – в деяких випадках навіть летальних – людей .
	Недотримання цього попередження може призвести до пошкоджень – в деяких випадках навіть серйозних – предметів, рослин або тварин .
	Обов'язково потрібно дотримуватись загальних правил безпеки і специфічних для обладнання правил.

ЗАГАЛЬНІ ІНСТРУКЦІ ПО БЕЗПЕЦІ

Поз.	Попередження	Тип небезпеки	Символ
1	Не виконувати дій, для яких потрібно відкривати обладнання і переміщувати його з місця встановлення.	Ураження електричним струмом в результаті контакту з частинами під напругою. Травми в результаті опіків від перегрітих компонент або порізів від гострих країв і виступаючих частин.	
2	Не запускати і не зупиняти обладнання шляхом вставляння або виймання вилки з розетки.	Ураження електричним струмом через пошкоджений кабель, вилку або розетку.	
3	Не пошкодьте кабель живлення.	Ураження електричним струмом через кабелі під напругою і без ізоляції.	
4	Не залишати нічого зверху на обладнанні.	Травми від предметів, що падають з обладнання в результаті вібрацій.	
		Пошкодження обладнання або будь-яких предметів під ним через падіння на них інших предметів в результаті вібрацій.	
5	Не залазити на обладнання.	Травми в результаті падіння обладнання.	
		Пошкодження обладнання або будь-яких предметів під ним через падіння обладнання з його місця встановлення.	
6	Не намагались чистити обладнання, якщо воно не вимкнено і не відключено від мережі відповідним вимикачем.	Ураження електричним струмом в результаті контакту з частинами під напругою.	
7	Встановити обладнання на міцній стіні, яка не підлягає вібраціям.	Падіння обладнання в результаті падіння стіни або шум під час роботи.	
8	Виконати усі з'єднання за допомогою провідників з достатнім перерізом.	Пожежа в результаті перегрівання, викликаного протіканням струму по кабелям з недостатнім перерізом.	
9	Скинути усі функції безпеки і управління, на які вплинули втручання в обладнання, впевнитись в правильності їх роботи перед повторним використанням обладнання.	Пошкодження або вимикання обладнання в результаті неконтрольованої роботи.	
10	Перед переміщенням, злити усі компоненти, які можуть містити гарячу воду, при необхідності виконати зтривування.	Травми в результаті опіків.	
11	Усунути валняний наліт з усіх компонентів, у відповідності з інструкціями наведеними в "листу даних безпеки" продукту, що використовувався, при цьому провітрювати приміщення, носити захисний одяг, уникати змішування різних продуктів, захищати обладнання і предмети довкола.	Травми в результаті контакту шкіри або очей з кислотними речовинами, вдихання або ковтання шкідливих хімічних речовин.	
		Пошкодження обладнання або предметів довкола в результаті корозії під дією кислотних речовин.	
12	Не використовувати будь-які інсектициди, розчинники або агресивні миючі засоби для очищення обладнання.	Пошкодження пластикових і пофарбованих частин.	

ТЕХНІЧНІ ХАРАКТЕРИСТИКИ

Для інформації щодо технічних характеристик, див ідентифікаційну пластинку (етикетку, розміщену поряд з трубами подачі і відведення води).

Модель		50	80	100
Вага	кг	16	21	24

Це обладнання відповідає положенням, зазначеним в Директиві LVD 2006/95/EC Low Voltage Directive - EMC 200/08/EC Electromagnetic Compatibility Directive.

ПРАВИЛА ПО ВСТАНОВЛЕННЮ (для встановлюючого персоналу)



УВАГА! Дотримуватись загальних попереджень і норм безпеки наведених на початку тексту, в будь-яких обставинах дотримуватись усіх інструкцій.

Встановлення і перший запуск нагрівача води повинні виконуватись кваліфікованим персоналом у відповідності до застосовних правил і до будь-яких положень місцевих органів і організацій по захисту здоров'я.

Це обладнання нагріває воду до температур нижче точки кипіння. Воно повинне бути підключено до джерела побутової води достатнього для роботи і об'єму обладнання діаметра.

Перед підключенням обладнання, спочатку необхідно:

- Впевнитись, що характеристики (див. ідентифікаційну пластинку) відповідають вимогам покупця.
- Впевнитись, що встановлення відповідає класу IP обладнання (захист від проникнення рідини) згідно з застосовними правилами.
- Прочитати інформацію на етикетці упаковки і на ідентифікаційній пластинці.

Встановлення обладнання

Це обладнання було спроектовано для встановлення виключно всередині будинків, відповідно до застосовних правил. Крім того, важливо дотримуватись наступних пересторог щодо:

- **Вологості:** не встановлювати в обладнання в закритих (без вентиляції) і вологих приміщеннях.
- **Мороз:** не встановлювати обладнання в приміщеннях де температура може впасти нижче критичного рівня, що призведе до утворення паморозі.
- **Сонячне світло:** на обладнання не повинне падати пряме сонячне світло, навіть якщо воно проходить через вікно.
- **Пил/випари/гази:** не встановлювати обладнання в середовищі де містяться агресивні речовини, такі як кислотні випари і пил, або в приміщеннях насичених газами.
- **Електричні розряди:** не встановлювати обладнання прямо на електричних лініях, які не захищені від неочікуваних скачків напруги.

У випадку стін, зроблених з цегли або перфорованих блоків, стін перегородок з обмеженою стійкістю або кладки, що відрізняється від вказаної, попередньо потрібно виконати статичну перевірку несучої системи.

Крюки для кріплення на стіні повинні витримувати загальну вагу втричі більшу за вагу нагрівача води, заповненого водою.

Рекомендуються крюки для кріплення з діаметром щонайменше 12 мм.

Місцеві правила можуть містити обмеження на встановлення в ванних кімнатах. Тому дотримуйтеся мінімальних відстаней, вказаних у відповідних правилах.

Обладнання (А на Рис. 1) повинне бути встановлене як можна ближче до місця використання, щоб обмежити розсіяння тепла на трубопроводі.

Щоб полегшити дії по обслуговуванню, залиште простір приблизно 50 см для доступу до електричних компонентів.

ПІДКЛЮЧЕННЯ ТРУБ

Підключити вхід і вихід нагрівача води до труб або фітінгів, які в стані витримати робочий тиск і температуру гарячої води, яка може зазвичай досягати і навіть перевищувати 80°C. Тому непотрібно використовувати матеріали, які не в стані витримати такі температури.

Пригвинтити фітинг "Т", позначений синьою манжетою до труби подачі води на пристрій. Пригвинтити кран зливу нагрівача води, який можна налаштувати виключно за допомогою інструмента (В на рис. 2), з одного боку фітінгу і пристрій захисту від надмірного тиску з другого боку (А на рис. 2).

УВАГА! Для країн, що прийняли Європейський стандарт EN 1487:2000, пристрій захисту від тиску, що постачається з продуктом, не відповідає національним стандартам. Стандартний пристрій повинен

повинен мати максимальний тиск 0.7 МПа (7 бар), він повинен бути щонайменше оснащений: відсічним клапаном, контрольним клапаном, пристроєм управління контрольним клапаном, клапаном безпеки і клапаном перекриття нагріву.

Вихід з травлювання пристрою повинен бути підключений до труби з травлювання з діаметром щонайменше рівним діаметру для підключення обладнання. Використовувати лійку, яка утворює повітряний зазор щонайменше 20 мм, який дозволяє виконувати візуальну інспекцію, щоб запобігти травмам, пошкодженню власності, шкоді тваринам у випадку самостійного спрацювання пристрою. В таких випадках виробник не несе відповідальності за наслідки. Підключити вхід пристрою захисту від тиску до джерела холодної води за допомогою гнучкого шланга, при необхідності використати відсічний клапан (D на Рис. 2). Крім того, трубка зливу води на виході (C на Рис. 2) також необхідна, якщо кран зливу води відкритий.

Не допускайте надмірного затягування пристрою захисту від тиску, не вносите в нього зміни.

Це нормально, коли вода тече з пристрою захисту від тиску на фазі нагрівання; по цій причині необхідно підключити вихід – який повинен завжди знаходитись на повітрі – до труби зливу, він повинен бути нахилений вниз і направлений в місце, яке не замерзає. Якщо тиск джерела близький до каліброваного значення на клапани, потрібно встановити редуктор тиску якнайдалі від обладнання.

Якщо ви бажаєте встановити змішувач (крани або душ), потрібно злити увесь бруд з труб, так як він може викликати пошкодження.

На строк служби нагрівача води впливає робота гальванічної системи захисту від корозії, тому його не можна використовувати якщо жорсткість води постійно нижче 12 °F.

Однак, якщо вода особливо жорстка, буде значне і швидке утворення вапнякового нальоту всередині обладнання, з подальшим падінням ефективності і пошкодженням електричного нагрівального елемента.

Електричні підключення

Перед виконанням будь-яких робіт, відключіть обладнання від джерела електроенергії за допомогою зовнішнього вимикача.

Для додаткової безпеки, зв'яжіться з кваліфікованим персоналом для виконання ретельної інспекції електричної системи, щоб впевнитись в тому, що вона відповідає застосованим стандартам, так як виробник не несе відповідальності за будь-які пошкодження в результаті відсутності заземлення системи або збоїв електроживлення.

Впевнитись, що система в стані витримати максимальну потужність, що споживається нагрівальним елементом (див. інформаційну пластинку), впевнитись, що переріз електричних кабелів достатній і відповідає діючим стандартам.

Не використовуйте декілька розеток, подовжувачі або перехідники.

Не використовувати труби для води, обігріву або газу для підключення заземлення обладнання.

Якщо обладнання постачається з кабелем живлення, і якщо останній потрібно замінити, використовувати кабель з такими самими характеристиками (тип H05VV-F 3x1.5 мм², діаметр 8.5 мм). Кабель живлення (тип H05 V V-F 3x1.5 діаметр 8.5 мм) потрібно вставити у відповідний отвір ззаду обладнання і пропустити через блок контактів (M на Рис. 4); нарешті, закріпити окремі дроти, затягнувши відповідні гвинти.

Для відключення обладнання від джерела живлення, використовуйте біполярний вимикач, який відповідає усім застосованим правилам CEI-EN (мінімальна відстань між контактами 3 мм; бажано містить запобіжники).

Обладнання повинне бути заземлено, дріт заземлення (він повинен бути жовто-зеленим і довшим за інші) повинен бути підключений до контакту, який відмічений символом  (G на Рис. 4).

Закріпити кабель живлення на кришці за допомогою спеціального кабельного затискача, який постачається разом з обладнанням.

Перед роботою з машиною, впевніться, що напруга джерела живлення відповідає значенню, вказаному на ідентифікаційній пластинці обладнання.

Якщо обладнання постачається без кабелю живлення, виберіть один з наступних режимів встановлення:

- підключення до фіксованого джерела живлення за допомогою жорсткої трубки (якщо обладнання постачається без кабельного затискача);
- з гнучким кабелем (тип H05VV-F 3x1.5 мм², діаметр 8.5 мм), якщо обладнання постачається з кабельним затискачем.

Запуск і перевірка

Перед вмиканням обладнання, заповніть бак водою.

Його потрібно заповнити відкривши головний кран і кран гарячої води, поки повітря не вийде повністю.

Візуально перевірити відсутність протікання води з фланця, при необхідності троху затягнути його.

Подати живлення на систему за допомогою вимикача.

ПРАВИЛА ПО ОБСЛУГОВУВАННЮ (для авторизованого персоналу)



УВАГА! Дотримуватись загальних попереджень і норм безпеки наведених на початку тексту, в будь-яких обставинах дотримуватись усіх інструкцій.

Усі операції по обслуговуванню і втручання повинні виконуватись кваліфікованим персоналом (тобто, таким, що відповідає необхідним вимогам, визначеним в діючих нормах).

Перед тим, як звернутись в Службу технічної підтримки, якщо ви підозрюєте несправність, ви повинні спочатку перевірити, чи не має інших її причин, наприклад, тимчасове вимкнення живлення або водопостачання.

Зливання обладнання

Обладнання потрібно злити, якщо воно залишається вимкненим в приміщенні, яке може замерзати.

При необхідності злити обладнання наступним чином:

- відключити обладнання від електромережі;
- закрити відсічний клапан (**D** на рис. 2), якщо встановлений, або головний кран домашнього водорозподілення;
- відкрити кран гарячої води (раковини або ванни);
- відкрити клапан зливу (**B** на рис. 2).

Заміна частин (при необхідності)



УВАГА! Перед втручанням в обладнання, спочатку відключіть його електроживлення.

До електричних частин можна отримати доступ знявши відповідну кришку.

Щоб отримати доступ до стержно датчика (**K** на Рис. 4), від'єднати кабель (**F** на Рис. 4) від плати і витягнути його з корпусу, впевнившись, що він не зігнутий надмірно.

Щоб отримати доступ до панелі управління (**W** на Рис. 4), від'єднати кабель (**Y** на Рис. 4) і відпустити гвинти.

Щоб отримати доступ до силової панелі (**Z** на Рис. 4), відключити кабелі (**C**, **Y**, **F** і **P** на Рис. 4) і відпустити гвинти.

Продукт обладнаний двома сухими нагрівальними елементами (не контактують напряму з водою), які таким чином можна замінити не зливаючи обладнання. Щоб отримати доступ до несправного нагрівального елемента, треба перевірити його тестером, від'єднати кабель (**X** на Рис. 5) і відпустити гвинти (**V** на Рис. 5).

Вийняти несправний нагрівальний елемент з його корпусу і замінити його.

Під час повторного збирання цих частин, впевнитись, що усі компоненти повернуті в початкове положення.

Щоб отримати доступ до анода, який встановлений на фланці, спочатку потрібно злити обладнання, відпустити 5 болтів (**S** на Рис. 6) і зняти фланець (**F** на Рис. 6). Під час повторного збирання цих частин, впевнитись, що анод і ущільнювач фланця повернуті в початкове положення (Рис. 7). Рекомендується замінювати ущільнювач фланця (**Z** на Рис. 7) кожен раз, коли фланець знімається.

Використовуйте тільки оригінальні запасні частини

Регулярне обслуговування

Магнієвий анод (**N** на Рис. 7) потрібно замінити кожні два роки. Щоб замінити його, зніміть фланець і від'єднати анод від підтримуючого кронштейну.

Рекомендується промивати обладнання після кожного регулярного або непланового обслуговування.

Використовувати тільки оригінальні запасні частини, які придбані в центрах технічної підтримки, погоджених виробником.

Пристрій захисту від тиску

Пристрій захисту від тиску повинен регулярно вмикатись (один раз в місяць) щоб зняти вапняковий наліт і перевірити, чи він не забився.

ІНСТРУКЦІЇ КОРИСТУВАЧА



УВАГА! Дотримуватись загальних попереджень і норм безпеки наведених на початку тексту, в будь-яких обставинах дотримуватись усіх інструкцій.

Рекомендація для користувача

- Не розміщуйте під нагрівачем води будь-які предмети та/або пристрої, які може пошкодити можливе протікання води.
- Якщо вода не буде використовуватись протягом тривалого часу, необхідно:

- від'єднати живлення обладнання, перевівши зовнішній вимикач в положення "OFF";
 - закрити крани гідравлічного контуру.
- Гаряча вода, яка витікає з кранів з температурою, що перевищує 50 °С, може негайно викликати серйозні опіки або обварити. Діти, інваліди і пристарілі більш схильні до небезпеки опіків.
- Суворо заборонено користувачу виконувати будь-яке періодичне або непланове обслуговування.
- Якщо кабель живлення потрібно замінити, зверніться до кваліфікованого персоналу.
- Щоб почистити зовнішні частини пристрою, використовуйте вологу ганчірку, просякнуту мильною водою.

Скидання/Діагностика

Коли відбувається одна з наступних несправностей, обладнання переходить в режим несправності і усі індикатори панелі управління мигають одночасно.

Скидання: щоб скинути обладнання, вимкніть продукт, після чого знову ввімкніть за допомогою кнопки  (А на Рис. 3). Якщо причина несправності зникла під час фази скидання, обладнання продовжить працювати як звичайно. Якщо ні, індикатори знову почнуть мигати, потрібно звернутись у службу технічної підтримки.

Діагностика: щоб ввімкнути функцію діагностики, потрібно натиснути і утримувати кнопку  (А на Рис. 3) протягом 5 секунд.

Тип несправності показується 5 індикаторами (Див. 1➔5 на Рис. 3) за наступною схемою:

Індикатор 1 – Внутрішній збій плати;

Індикатор 2 – Збій аноду (для моделей, оснащених активним анодом);

Індикатор 3 – Збій датчиків температури NTC 1/NTC 2 (наприклад, розімкнутий контакт або коротке замикання);

Індикатор 5 – Один датчик спостерігає перегрів води;

Індикатори 4 і 5 – Загальний перегрів (збій плати);

Індикатори 3 і 5 – Помилка різниці датчика;

Індикатори 3, 4 і 5 – Робота без води;

Для виходу з режиму діагностики, натисніть кнопку  (А на Рис. 3) або почекайте 25 секунд.

Якщо є несправність одного з двох нагрівальних елементів, починає мигати індикатор  (В на Рис. 3).

Однак, продукт продовжить працювати на нагрівальному елементі, що залишився. Індикатор згасне тільки тоді, коли несправний нагрівальний елемент буде замінено.

Функція захисту від легіонелли

Функція захисту від легіонелли (відключена за замовчанням) полягає в циклі нагрівання води до температури 70 °С, який виконує термічну дезінфекцію від відповідних бактерій.

Перший цикл відбувається через 3 дні після вмикання продукту. Наступні цикли відбуваються кожні 30 днів (при умові що вода не нагрівалась до температури 70 °С щонайменше один раз за відповідний період).

Коли продукт вимкнений, функція захисту від легіонелли вимкнена. Якщо пристрій вимкнути під час циклу захисту від легіонелли, продукт вимкнеться і функція буде деактивована. В кінці кожного циклу температура повертається до раніше заданого користувачем значення.

Вмикання функції захисту від легіонелли відображається як режим звичайного налаштування температури 70 °С.

Щоб назавжди вимкнути функцію захисту від легіонелли, потрібно одночасно натиснути кнопки "ECO" і "+" і утримувати протягом 4 секунд; індикатор 40 °С буде швидко мигати протягом 4 секунд, щоб підтвердити вимкнення функції.

Щоб знову ввімкнути функцію захисту від легіонелли, потрібно повторити вище згадану операцію; індикатор 70 °С буде швидко мигати протягом 4 секунд, щоб підтвердити повторне вмикання функції.

Налаштування температури і повторна активація функцій обладнання

Натиснути кнопку  (А на Рис. 3) щоб ввімкнути обладнання. Задати потрібну температуру вибравши рівень в діапазоні від 40 °С до 80 °С, за допомогою кнопок "+" і "-". Під час фази нагріву, індикатори (Див. 1➔5 на Рис. 3) будуть постійно горіти відповідно до температури, до якої нагрілася вода; наступні індикатори аж до заданої температури будуть послідовно мигати.

Якщо температура падає, наприклад, в результаті зливання води, нагрів вимикається автоматично і індикатор між останнім постійно засвіченим і заданою температурою почнуть послідовно мигати.

При першому вмиканні обладнання, температура піднімається до 70 °С.

У випадку вимкнення живлення, або якщо продукт вимкнено кнопкою  (А на Рис. 3), запам'ятовується остання задана температура.

Під час фази нагріву може бути чути незначний шум в результаті нагрівання води.

Запал продовжує горіти на фазі нагріву.

Функція ECO

Функція "ECO" полягає в самонавчанні програмного забезпечення відповідно до споживання користувачем,

що дозволяє звести до мінімуму розсіяння тепла і максимізувати економію енергії.

Функція програмного забезпечення "ECO" полягає в періоді навчання протягом одного тижня, під час якого продукт починає працювати при температурі, заданій користувачем, з наступною адаптацією кожен день до потреб в енергії для покращення економії. Після цього тижня навчання, програмне забезпечення "ECO" вмикає нагрів води в той час і в тій кількості, які були визначені автоматично продуктом на основі споживання користувачем. Протягом періодів дня коли витрачання воді не запалювано, продукт тим не менш забезпечує резервне постачання гарячої води.

Для вмикання функції "ECO" потрібно натиснути відповідну кнопку, яка засвітиться зеленим.

При ввімкненні функції "ECO" ручний вибір температури вимкнено. Для збільшення або зменшення температури, функцію "ECO" потрібно вимкнути тією самою кнопкою, яка після цього згасне. Якщо функцію "ECO" або продукт вимкнути, а потім знову ввімкнути, функція ввімкнеться починаючи з періоду вивчення споживання.

Щоб гарантувати правильну роботу функції "ECO", продукт не повинен відмикатись від електроживлення.

КОРИСНА ІНФОРМАЦІЯ

Якщо вода подається холодною

Перевірте наступне:

- чи поступає живлення на панель контактів;
- плата;
- нагрівальні компоненти нагрівального елемента.

Якщо вода подається дуже гарячою (з крану виходить пар)

Відімкнути обладнання від живлення і перевірити наступне:

- плата;
- рівень вапняного нальоту в баці і на компонентах.

Недостатнє постачання гарячої води

Перевірте наступне:

- тиск води, що подається на обладнання;
- стан відхилювача (розбивача струменю) на трубі подачі холодної води;
- стан труби подачі гарячої води;
- електричні компоненти.

Вода витікає з пристрою захисту від тиску

Коли декілька кількість води витікає з пристрою на фазі нагрівання, це нормально. Щоб вода не витікала, на системі потоку потрібно встановити розширювальний бак.

Якщо протікання продовжується навіть після фази нагріву, перевірте наступне:

- калібровка пристрою;
- тиск води, що подається на обладнання;

Попередження: будьте уважні, ні в якому разі не перекривайте вихід сливу пристрою!

НІ В ЯКОМУ ВИПАДКУ НЕ НАМАГАЙТЕСЬ ВІДРЕМОНТУВАТИ ОБЛАДНАННЯ: ЗАВЖДИ ЗВЕРТАЙТЕСЬ ДО КВАЛІФІКОВАНОГО ТЕХНІЧНОГО ПЕРСОНАЛУ.

Вище наведені дані і характеристики не є обов'язковими для виробника, він залишає за собою право вносити будь-які зміни, які вважає за необхідні без попереднього повідомлення і без зобов'язання замінити продукт.

Цей продукт відповідає Директиві RoHS 2 2011/65/EU - REACH 1907/2006/EC.

 **Цей продукт відповідає Директиві WEEE 2012/19/EU.**

Перекреслений символ з сміттєвим баком, який є на обладнанні, каже про те, що продукт повинен утилізуватись окремо від домашніх відходів, як тільки строк його служби завершився, і повинен бути переданий до місця утилізації електричного і електронного обладнання, або ж повернутий дилеру при придбанні нового пристрою аналогічного типу.

Користувач відповідає за доставку виведеного з експлуатації пристрою до відповідного місця утилізації відходів. Відповідне окреме збирання виведених з експлуатації пристроїв і їх подальша екологічна переробка, обробка і утилізація допомагає запобігти негативному впливу на довкілля і здоров'я, а також сприяє повторному використанню матеріалів, з яких складається продукт.

Для подальшої інформації про доступні системи збирання відходів, зверніться в ваш місцевий офіс по утилізації, або до дилера в якого ви придбали продукт.



OGÓLNE PRZEPISY BEZPIECZEŃSTWA

UWAGA!















1. Niniejsza instrukcja stanowi nieodłączną część produktu. Należy ją starannie przechowywać, dbając o to, aby była ona zawsze dołączona do urządzenia, również w razie przekazania go innemu właścicielowi lub użytkownikowi i/lub przeniesienia go do innej instalacji.
2. Należy uważnie zapoznać się z zaleceniami i ostrzeżeniami zawartymi w niniejszej instrukcji obsługi, gdyż dostarczają one ważnych wskazówek dotyczących bezpiecznego montażu, użytkowania i konserwacji.
3. Montaż i rozruch systemu należy powierzyć wykwalifikowanym pracownikom serwisu - zgodnie z obowiązującymi przepisami krajowymi i innymi odnośnymi zaleceniami władz lokalnych i instytucji zdrowia publicznego. Przed interwencją na zaciskach, należy zawsze odłączyć wszystkie obwody zasilania.
4. Zabrania się korzystania z urządzenia do celów innych niż wskazane. Producent nie ponosi żadnej odpowiedzialności za ewentualne szkody spowodowane niewłaściwym, błędnym lub nieracjonalnym użytkowaniem urządzenia, a także nieprzestrzeganiem zaleceń zawartych w niniejszej instrukcji.
5. Zabrania się niewykwalifikowanemu personelowi zdejmowania pokryw i przeprowadzania czynności konserwacyjnych i/lub wykonywania połączeń elektrycznych.
6. Nieprawidłowo przeprowadzony montaż może spowodować obrażenia ludzi i zwierząt oraz szkody materialne, za które producent nie ponosi odpowiedzialności.
7. Nie należy pozostawiać elementów opakowania (takich jak spinacze, worki plastikowe czy styropian) w miejscu, do którego mają dostęp dzieci, gdyż materiały opakowaniowe mogą być dla nich niebezpieczne.
8. Urządzenie to może być obsługiwane przez dzieci powyżej 8 roku życia i przez osoby o ograniczonych zdolnościach fizycznych, zmysłowych bądź umysłowych lub nieposiadające odpowiedniego doświadczenia i wiedzy, jeżeli znajdują się one pod nadzorem osób odpowiedzialnych za ich bezpieczeństwo i zostały przez te osoby przeszkolone w kwestiach dotyczących obsługi urządzenia. Nie zezwalać dzieciom na zabawę urządzeniem. Czyszczenie i czynności konserwacyjne, będące w gestii użytkownika nie mogą być wykonywane przez dzieci bez odpowiedniego nadzoru.
9. Zabrania się dotykania urządzenia stojąc przy nim boso bądź mając mokre części ciała.
10. Ewentualne naprawy powinny być wykonywane jedynie przez wykwalifikowany personel, wyłącznie przy użyciu oryginalnych części zamiennych. Nieprzestrzeganie powyższych zaleceń może spowodować zagrożenie bezpieczeństwa i zwalnia producenta od wszelkiej odpowiedzialności za ewentualne szkody.

11. Temperatura ciepłej wody jest regulowana przez termostat, który spełnia również funkcję resetowalnego urządzenia bezpieczeństwa w celu uniknięcia niebezpiecznych wzrostów temperatury.
12. Podłączenie elektryczne powinno być wykonane według wskazówek zawartych we właściwym rozdziale.
13. Jeśli urządzenie jest wyposażone w kabel zasilający, w razie jego wymiany należy się zwrócić do upoważnionego serwisu technicznego lub do wykwalifikowanego personelu.
14. Nieprawidłowo przeprowadzony montaż może spowodować obrażenia ludzi i zwierząt oraz szkody materialne, za które producent nie ponosi odpowiedzialności.
15. Do przewodu doprowadzającego wodę do urządzenia należy przykręcić zawór bezpieczeństwa. Urządzenie musi być zgodne z normą EN 1487:2000, powinno mieć ciśnienie maksymalne 0,7 MPa (7 bar) i zawierać przynajmniej takie elementy jak: kurek odcinający, zawór zwrotny, urządzenie kontrolne zaworu zwrotnego, zawór bezpieczeństwa, urządzenie przerywające napełnianie wodą
16. Mechanizm zapobiegający nadciśnieniu, o ile znajduje się on w wyposażeniu urządzenia, nie powinien być naruszany i, jeżeli nie jest zgodny z obowiązującymi przepisami i normami, musi być wymieniony na inny, odpowiedni mechanizm.
17. Urządzenie zabezpieczające przed nadciśnieniem powinno być uruchamiane regularnie w celu sprawdzenia, czy nie uległo ono zablokowaniu oraz w celu usunięcia osadów kamienia.
18. Kapanie wody z urządzenia zabezpieczającego przed nadciśnieniem jest normalnym zjawiskiem zachodzącym w fazie ogrzewania. Z tego powodu, należy podłączyć przewód odprowadzający, pozostawiony zawsze otwarty do atmosfery, z przewodem drenującym ze stałym zwisem w dół i w miejscu pozbawionym osadów lodu.
19. Jeżeli urządzenie będzie przechowywane przez dłuższy czas w miejscu narażonym na działanie lodu, należy je opróżnić.
W razie konieczności, należy opróżnić urządzenie w następujący sposób:
 - odłączyć urządzenie na stałe od sieci elektrycznej;
 - zamknąć kurek odcinający, jeżeli jest on zainstalowany; w przeciwnym razie zamknąć centralny zawór instalacji domowej;
 - otworzyć zawór ciepłej wody (zlew lub wanna);
 - otworzyć kurek znajdujący się na zaworze bezpieczeństwa.
20. Gorąca woda o temperaturze ponad 50° C w kurkach może wywołać zagrożenie oparzenia. Szczególnie narażone na niebezpieczeństwo są dzieci, osoby niepełnosprawne i starsze. W związku z tym, zaleca się użycie termostatycznego zaworu mieszającego, który należy przykręcić do przewodu wyjąciowego wody urządzenia oznaczonego kołnierzem w kolorze czerwonym.
21. W pobliżu urządzenia nie powinny się znajdować żadne przedmioty łatwopalne.

Znaczenia symboli:

Symbol	Znaczenie
	Nieprzestrzeganie tego typu zaleceń pociąga za sobą ryzyko uszkodzeń ciała osób , w określonych sytuacjach mogących prowadzić do ich śmierci.
	Nieprzestrzeganie tego typu zaleceń pociąga za sobą ryzyko uszkodzenia, w określonych sytuacjach także poważnego, przedmiotów, roślin lub zwierząt .
	Obowiązek stosowania ogólnych norm bezpieczeństwa i norm dotyczących specyficznych cech produktu.

OGÓLNE NORMY BEZPIECZEŃSTWA

Odnosnik	Ostrzeżenie	Zagrożenie	Symbol
1	Nie dokonywać operacji, które pociągałyby za sobą dostanie się do wnętrza urządzenia lub odłączenie go od jego miejsca zainstalowania	Porażenie prądem spowodowane obecnością elementów pod napięciem. Uszkodzenia ciała polegające na oparzeniach spowodowanych istnieniem elementów o wysokiej temperaturze lub skaleczeniach o ostre krawędzie i wystające części	
2	Nie uruchamiać ani nie wyłączać urządzenia poprzez wkładanie albo wyciąganie wtyczki przewodu zasilania z gniazdka	Porażenie prądem na skutek uszkodzenia przewodu elektrycznego, wtyczki lub gniazdka	
3	Nie powodować uszkodzeń elektrycznego przewodu zasilającego	Porażenie spowodowane odsłonięciem nie izolowanych przewodów pod napięciem	
4	Nie pozostawiać żadnych przedmiotów na urządzeniu	Uszkodzenia ciała spowodowane upadkiem tego przedmiotu na skutek wibracji	
		Uszkodzenie samego urządzenia lub innych przedmiotów znajdujących się w pobliżu, spowodowane upadkiem tego przedmiotu na skutek wibracji	
5	Nie wchodzić na urządzenie	Uszkodzenia ciała spowodowane upadkiem z urządzenia	
		Uszkodzenie samego urządzenia lub innych przedmiotów znajdujących się w pobliżu, spowodowane upadkiem urządzenia wyrwanego z uchwytów	
6	Nie przystępować do czyszczenia urządzenia przed uprzednim wyłączeniem go oraz wyciągnięciem wtyczki z gniazdka lub wyłączeniem wyłącznika zewnętrznego	Porażenie prądem spowodowane obecnością elementów pod napięciem	
7	Instalować urządzenie na ścianach stabilnych, niepodatnych na wibracje	Hałas w czasie funkcjonowania	
8	Połączenia elektryczne wykonywać przy pomocy przewodów o odpowiednim przekroju	Pożar na skutek przegrzania się przewodów o niedostatecznym przekroju w stosunku do wartości płynącego prądu	
9	Przywrócić do działania wszelkie funkcje kontrolne i zabezpieczające, jakie zadziałały w wyniku interwencji technicznej w urządzeniu i upewnić się, czy funkcjonują prawidłowo, zanim nastąpi włączenie urządzenia do normalnej pracy	Uszkodzenie lub zablokowanie urządzenia na skutek jego pracy w obszarze poza kontrolą	
10	Opróżnić te elementy urządzenia, w których może znajdować się gorąca woda, przedmuchiwać je ewentualnie przed dokonaniem wszelkich manipulacji z nimi związanych	Uszkodzenia ciała na skutek poparzeń	
11	Okresowo usuwać naloty kamienia kotłowego z poszczególnych elementów, stosując się do zaleceń zamieszczonych w karcie bezpieczeństwa stosowanego produktu. Należy przy tym zapewnić wentrowanie pomieszczenia, użyć ubrań i rękawic ochronnych, unikać mieszania różnych produktów stosowanych do tych prac, a także zabezpieczyć czyszczone urządzenie i przedmioty obok	Uszkodzenia ciała związane z kontaktem skóry lub oczu z kwasami, wdychanie lub połknięcie szkodliwych substancji chemicznych	
		Uszkodzenie urządzenia lub przedmiotów znajdujących się w pobliżu na skutek korozji pod wpływem działania substancji o odczynie kwasowym	
12	Podczas czyszczenia urządzenia nie stosować środków owadobójczych, rozpuszczalników ani agresywnych detergentów	Możliwość uszkodzenia elementów z tworzyw sztucznych lub powierzchni pokrytych farbą	

CHARAKTERYSTYKI TECHNICZNE

Jeśli chodzi o parametry techniczne, należy odnieść się do danych zamieszczonych na tabliczce znamionowej urządzenia (plakietka umieszczona w pobliżu rur doprowadzających i odprowadzających wodę).

Model	50	80	100	
Ciężar	kg.	16	21	24

Ten produkt jest zgodny z wymogami dyrektyw LVD 2006/95/EC Low Voltage Directive - EMC 2004/08/EC Electromagnetic Compatibility Directive.

NORMY ZWIĄZANE Z INSTALACJĄ (dla instalatora)



UWAGA! Należy skrupulatnie prześledzić treść uwag ogólnych i norm bezpieczeństwa zamieszczonych na początku tego tekstu, stosując się bezwzględnie do tego, co tam napisano.

Zainstalowanie i uruchomienie podgrzewacza wody powinno być wykonane przez odpowiednio przeszkolony personel zgodnie z obowiązującymi normami i ewentualnymi przepisami wydanymi przez lokalne władze i urzędy zajmujące się zdrowiem publicznym.

Urządzenie służy do podgrzewania wody do temperatury niższej od temperatury wrzenia.

Musi ono być podłączone do sieci doprowadzającej wodę użytkową, której właściwości są dostosowane do wydajności i pojemności urządzenia.

Przed podłączeniem urządzenia należy:

- Sprawdzić, czy jego właściwości (wskazane na tabliczce znamionowej) spełniają potrzeby klienta.
- Upewnić się, czy instalacja jest zgodna ze stopniem IP (ochrona przed przenikaniem cieczy) urządzenia, zgodnie z obowiązującymi przepisami.
- Zapoznać się z informacjami zawartymi na etykiecie opakowania i na tabliczce znamionowej.

Instalacja urządzenia

Niniejsze urządzenie zostało zaprojektowane z przeznaczeniem do instalacji wyłącznie wewnątrz pomieszczeń, zgodnie z obowiązującymi przepisami. Ponadto, wymagane jest przestrzeganie następujących zaleceń w odniesieniu do obecności czynników, takich jak:

- **Wilgotność:** nie instalować urządzenia w wilgotnych i zamkniętych (pozbawionych wentylacji) pomieszczeniach.
- **Mroz:** nie instalować urządzenia w pomieszczeniach, gdzie istnieje prawdopodobieństwo spadku temperatury do krytycznego poziomu, przy którym powstaje ryzyko tworzenia się lodu.
- **Promienie słoneczne:** nie wystawiać urządzenia na bezpośrednie działanie promieni słonecznych, nawet przez szyby.
- **Pył/opary/gazy:** nie instalować urządzenia w przypadku obecności w pomieszczeniu szczególnie agresywnych czynników, takich jak kwaśne opary, pyły lub wysokie stężenia gazów.
- **Wypadowania elektryczne:** nie instalować urządzenia bezpośrednio na liniach elektrycznych niezabezpieczonych przed skokami napięcia.

W przypadku ścian wykonanych z cegły dziurawki lub z pustaków, ścian działowych o ograniczonej statyczności i ogólnie murów innego rodzaju niż wskazane, przed przystąpieniem do instalacji urządzenia należy przeprowadzić kontrolę statyczną systemu nośnego.

Haki mocujące do ściany powinny być na tyle mocne, aby utrzymać ciężar trzy razy większy niż ciężar bojlera w całości wypełnionego wodą. Do mocowania zaleca się haki o średnicy co najmniej 12 mm.

Lokalne normy mogą przewidywać kary w przypadku instalacji urządzenia wewnątrz łazienek. Wówczas należy przestrzegać minimalnych odległości przewidzianych w tych normach.

Zaleca się zainstalowanie podgrzewacza (A rys. 1) jak najbliżej punktów poboru ciepłej wody, aby ograniczyć straty ciepła wzdłuż rur.

Na wypadek konieczności dokonania prac konserwacyjnych lub naprawczych, należy przewidzieć co najmniej 50 cm wolnej przestrzeni, aby umożliwić dostęp do elementów elektrycznych.

POŁĄCZENIA HYDRAULICZNE

Podłączyć doprowadzenie i odprowadzenie wody z podgrzewacza przy pomocy rur i złączek o odpowiedniej wytrzymałości nie tylko na ciśnienia napotymane w czasie eksploatacji, ale także na temperaturę ciepłej wody, która w czasie normalnej pracy może osiągać, a nawet przekraczać 80°C. Odradza się więc zastosowanie materiałów, które nie byłyby wytrzymałe w takiej temperaturze. Na końcówkę rury doprowadzającej zimną wodę do urządzenia, oznaczoną kołnierzem w kolorze niebieskim, nakręcić złączkę typu „T”. Do jednej z końcówek tej złączki przykręcić kurek służący do opróżniania podgrzewacza z wody (B rys.2), który nie powinien być uruchamiany ręcznie, ale przy pomocy specjalnego narzędzia. Na drugiej końcówce złączki należy zamontować grupę bezpieczeństwa zabezpieczającą przed nadmiernym ciśnieniem (A rys.2). Grupa bezpieczeństwa chroni przed skutkami zbyt wysokich ciśnień, powinna być skalibrowana na wartość maksymalną równą 0,8 Mpa (8 barów) i powinno odpowiadać wymaganiom norm obowiązującym w kraju zainstalowania.

UWAGA! W przypadku krajów, które przyjęły normę europejską EN 1487:2000, grupa bezpieczeństwa zabezpieczającą przed nadmiernym ciśnieniem dostarczone ewentualnie wraz z produktem nie jest zgodne z normami krajowymi. Grupa bezpieczeństwa zgodna z normą powinna mieć ciśnienie maksymalne na poziomie 0,7 Mpa (7 barów) i zawierać przynajmniej: zawór odcinający, zawór bezzwrotny, urządzenie kontrolujące działanie zaworu bezzwrotnego, zawór bezpieczeństwa i urządzenie do odłączenia obciążenia hydraulicznego.

W razie zadziałania grupy bezpieczeństwa, wyjście odprowadzające powinno być połączone do systemu rur odprowadzających o średnicy przynajmniej takiej samej jak rury do podłączenia urządzenia. Połączenie powinno być zrealizowane poprzez lejek pozwalający na odstęp minimum 20 mm i swobodny dostęp powietrza, z możliwością kontroli wzrokowej tak, aby w przypadku zadziałania urządzenia zabezpieczającego unikać uszkodzeń ciała lub szkód materialnych, za które konstruktor nie ponosi odpowiedzialności. Rurę doprowadzającą zimną wodę z sieci wodociągowej należy połączyć poprzez wąż giętki z wejściem grupy bezpieczeństwa zabezpieczającej przed nadmiernym ciśnieniem, jeśli to konieczne używając przy tym dodatkowo zaworu odcinającego (D rys 2). W przypadku otwarcia kurka zworu bezpieczeństwa należy ponadto przewidzieć rurę do odprowadzania wody nałożoną na wyjście C rys 2.

Podczas wkręcania zaworu bezpieczeństwa nie należy nakręcać go na siłę do końca i nie dokonywać przy nim żadnych manipulacji. Pojawienie się kropli wody jest normalną oznaką działania zaworu bezpieczeństwa przed nadmiernym ciśnieniem w fazie nagrzewania się urządzenia, dlatego też jest niezbędne zainstalowanie systemu rur odprowadzających te niewielkie ilości wody, pozostawiając jednakże wolną przestrzeń nad lejkiem umożliwiającą swobodny dostęp powietrza, przy jednoczesnym zachowaniu spadku ułatwiającego spływ wody i zabezpieczeniu systemu odprowadzania wody przed zamazaniem. W przypadku gdyby ciśnienie w sieci wodociągowej było bliskie wartościom, na jakie ustawiony jest zawór bezpieczeństwa, konieczne jest zainstalowanie regulatora ciśnienia w sieci, w miejscu możliwie najdalszym od urządzenia. W sytuacji, kiedy przewiduje się zainstalowanie kurków ciepłej wody z mieszalnikami (baterie łazienkowe lub prysznicowe) należy przepłukać rury usuwając z nich ewentualne zanieczyszczenia, które mogłyby uszkodzić baterie. Trwałość podgrzewacza wody uwarunkowana jest dobrym działaniem systemu ochrony galwanicznej, toteż urządzenie nie powinno być używane w przypadku wody o stałej twardości poniżej 12° francuskich. Natomiast w przypadku wody o dużej twardości będzie następowało znaczne i szybkie tworzenie się kamienia kotłowego wewnątrz urządzenia, co w konsekwencji doprowadzi do spadku wydajności i uszkodzenia grażyki elektrycznej.

Połączenie elektryczne

Przed dokonaniem jakiegokolwiek interwencji należy za pomocą zewnętrznego wyłącznika odłączyć urządzenie od elektrycznej sieci zasilającej.

Dla zapewnienia większego bezpieczeństwa należy starannie skontrolować instalację elektryczną, sprawdzając czy jest zgodna z obowiązującymi normami, gdyż producent urządzenia nie jest odpowiedzialny za ewentualne szkody spowodowane przez brak uziemienia instalacji lub inne wahania systemu zasilania elektrycznego.

Sprawdź, czy instalacja zasilająca jest w stanie dostarczyć maksymalną moc elektryczną, pobieraną przez podgrzewacz wody (sprawdź dane z tabliczki znamionowej) i czy przekrój przewodów słuzących do podłączenia urządzenia jest wystarczający i zgodny z obowiązującymi normami.

Zabronione jest używanie gniazdek wielokrotnych, przedłużaczy lub rozgałęźników.

Zabronione jest używanie rur instalacji hydraulicznej, grzewczej oraz gazowej do uziemienia urządzenia.

Jeśli urządzenie wyposażone jest w elektryczny przewód zasilający, to w przypadku konieczności jego zastąpienia należy użyć przewodu o takich samych właściwościach (typu H05VV-F 3x1,5mm², średnicy 8,5mm). Kabel zasilający (typu H05 V V-F 3x1,5 średnica 8,5 mm) należy wprowadzić do odpowiedniego otworu znajdującego się w tylnej części urządzenia i przeciągnąć go aż do skrzynki zaciskowej (M rys. 4), a następnie zablokować poszczególne przewody, przykręcając odpowiednie śrubki.

Do odłączenia urządzenia od sieci należy stosować wyłącznik dwubiegunowy odpowiadający obowiązującym normom CEI-EN (otwarcie styków co najmniej 3 mm, najlepiej wyposażony w bezpiecznik).

Uziemienie urządzenia jest obowiązkowe, przewód uziemienia (który powinien być koloru żółto-zielonego, dłuższy niż przewody faz) należy przymocować do zacisku oznaczonego symbolem  (G rys. 4).

Zablokować przewód uziemienia na pokrywie przy pomocy odpowiedniego zacisku kablowego znajdującego się w wyposażeniu urządzenia.

Przed uruchomieniem bojlera upewnić się, czy napięcie sieciowe odpowiada wartości wskazanej na tabliczce znamionowej urządzenia.

Jeśli urządzenie nie jest wyposażone w kabel zasilający, należy wybrać jeden z następujących sposobów instalacji:

- Stałe podłączenie do sieci przy użyciu sztywnej rurki ochronnej (jeśli urządzenie nie jest wyposażone w blokadę zapobiegającą wyciągnięciu przewodu).
- Przy pomocy przewodu giętkiego (typu H05VV-F 3x1,5mm² średnicy 8,5mm), o ile urządzenie jest wyposażone w blokadę zapobiegającą wyciągnięciu przewodu.

Uruchomienie i odbiór techniczny urządzenia

Przed zatężeniem napięcia należy napełnić podgrzewacz wodą z sieci.

Taką operację wykonuje się otwierając centralny zawór sieci domowej i zarazem kurkę poboru ciepłej wody, aż do wypuszczenia całego zawartego w środku powietrza. Należy następnie sprawdzić wzrokowo, czy nie następują wycieki wody przy kołnierzu połączeniowym i w razie potrzeby dokręcić złączki z umiarkowaną siłą.

Zatężyć napięcie elektryczne poprzez włączenie wyłącznika sieciowego.

NORMY DOTYCZĄCE OBSŁUGI I KONSERWACJI (dla autoryzowanego personelu)

! UWAGA! Należy skrupulatnie przestrzegać uwag ogólnych i norm bezpieczeństwa zamieszczonych na początku tekstu, stosując się bezwzględnie do zawartych tam wskazówek.

Wszystkie prace interwencyjne i operacje związane z obsługą i konserwacją urządzenia powinny być wykonywane przez personel posiadający odpowiednie uprawnienia (odpowiadający wymaganiom norm obowiązującym w tym zakresie).

Przed wezwaniem specjalistów z Serwisu Obsługi Technicznej w przypadku podejrzenia uszkodzenia, należy jednak sprawdzić, czy niewłaściwe funkcjonowanie nie zależy od innych przyczyn, takich jak na przykład chwilowy brak wody w sieci wodociągowej lub brak energii elektrycznej.

Opróżnienie urządzenia

Opróżnienie urządzenia jest konieczne wtedy, kiedy miałyby ono pozostać nieużywane w pomieszczeniu zagrożonym spadkami temperatury poniżej zera.

Kiedy okaże się ono konieczne, opróżnienie należy wykonać według następującego planu:

- odłączyć urządzenie od elektrycznej sieci zasilającej;
- zamknąć kurek odcinający, jeśli taki został zainstalowany (D rys.2), w przeciwnym razie zamknąć centralny zawór instalacji domowej;
- otworzyć kurek poboru ciepłej wody (przy umywalce lub wannie);
- otworzyć kurek B (rys.2).

Eventualna wymiana części

! UWAGA! Przed przystąpieniem do jakichkolwiek czynności przy urządzeniu należy je odłączyć od sieci zasilania elektrycznego.

Po zdjęciu pokrywy zabezpieczającej można podjąć prace przy częściach elektrycznych.

Aby wykonać działania na listwie czujników (K rys. 4) należy odłączyć kabelek (F rys. 4) od karty elektronicznej i wysunąć ją z gniazda zwracając uwagę, by jej nadmiernie nie wygiąć.

Aby wykonać działania na panelu sterowania (W rys. 1) należy odłączyć kabel (Y rys.4) i odkręcić śruby.

Aby wykonać działania na karcie mocy (Z rys. 4), należy odłączyć kable (C, Y, F i P rys. 4) i odkręcić śruby.

Produkt posiada dwie grzałki działające suche (które nie znajdują się w bezpośrednim kontakcie z wodą), więc mogą być one wymieniane bez opróżniania urządzenia. Aby wykonać działania na niedziałającej grzałce, zidentyfikowanej za pomocą użycia testera, należy odłączyć kabel (X rys. 5) i odkręcić śrubę (V rys. 5). Wyjąć uszkodzoną grzałkę z gniazda i wymienić ją.

W fazie ponownego montażu należy zwrócić uwagę na to, by pozycja wszystkich części była taka, jak pozycja oryginalna.

Aby wykonać działania na anodzie zamontowanej na kołnierzu, należy opróżnić urządzenie, odkręcić 5 śrub (C rys. 6) i wyjąć kołnierz (F rys. 6). W fazie ponownego montażu należy zwrócić uwagę, aby pozycja anody i uszczelki kołnierza była taka, jak pozycja oryginalna (rys. 7). Po każdorazowym wyjęciu, zaleca się dokonanie wymiany uszczelki kołnierza (Z rys. 7).

Używać wyłącznie oryginalnych części zamiennych.

Konserwacja okresowa

Co dwa lata należy wymieniać anodę magnezową (N rys. 7). W celu jej wymiany, należy zdemontować kołnierz i odkręcić go od wspornika.

Zaleca się dokonywanie czyszczenia urządzenia po każdej czynności konserwacji zwyczajnej lub nadzwyczajnej.

Zawór bezpieczeństwa chroniący przed nadmiernym ciśnieniem

Zawór bezpieczeństwa chroniący przed nadmiernym ciśnieniem musi być regularnie (co miesiąc) uruchamiane, aby usunąć osady wapienne i sprawdzić, czy nie uległo zablokowaniu.

NORMY DLA UŻYTKOWNIKA DOTYCZĄCE KORZYSTANIA Z URZĄDZENIA

! UWAGA! Należy skrupulatnie przestrzegać uwag ogólnych i norm bezpieczeństwa zamieszczonych na początku tekstu, stosując się ściśle do zamieszczonych tam wskazówek.

Zalecenia dla użytkownika

- Unikać umieszczania pod podgrzewaczem jakichkolwiek przedmiotów czy urządzeń, które mogłyby być uszkodzone przez ewentualny wyciek wody.

- W przypadku przedłużonego okresu niekorzystania z ciepłej wody należy:
 - > Odłączyć urządzenie od napięcia sieci zasilającej przestawiając wyłącznik zewnętrzny na pozycję „OFF”;
 - > zamknąć kurki obwodu hydraulicznego.
 - Ciepła woda o temperaturze powyżej 50 °C na zaworach wody użytkowej może spowodować natychmiastowe ciężkie poparzenia lub poważne uszkodzenia ciała. Szczególnie narażone są na tego typu uszkodzenia ciała dzieci, osoby niepełnosprawne i starsze.
- Zabronione jest przeprowadzanie przez użytkownika jakichkolwiek operacji okresowej obsługi i konserwacji urządzenia. W przypadku konieczności wymiany kabla zasilania elektrycznego należy się zwrócić do wykwalifikowanego personelu. Do czyszczenia części zewnętrznych należy używać wilgotnej ściereczki nasączonej wodą z mydłem.

Resetowanie/Diagnostyka

W przypadku wystąpienia jednej z niżej opisanych usterek, urządzenie przechodzi w stan awaryjny i wszystkie kontrolki LED na panelu sterowania pulsują jednocześnie.

Resetowanie: aby zresetować urządzenie, należy je wyłączyć i ponownie włączyć za pomocą przycisku (⏏) (A rys. 3). Jeśli po zresetowaniu urządzenia przyczyna awarii ustąpi, podgrzewacz wznowia swoje normalne działanie. W przeciwnym wypadku wszystkie kontrolki LED zaczynają ponownie pulsować i konieczne jest wezwanie Serwisu Technicznego.

Diagnostyka: aby włączyć tryb diagnostyki, należy nacisnąć na 5 sekund przycisk (⏏) (A rys. 3).

Typ usterki jest wskazywany przez 5 kontrolki LED (1➔5 rys. 3) według następującego schematu:

kontrolka1 – Usterka wewnętrzna modułu;

kontrolka 2 – Usterka anody aktywnej (w modelach wyposażonych w aktywną anodę);

kontrolka 3 – Uszkodzone czujniki temperatury NTC 1/NTC (rozwarcie lub zwarcie);

kontrolka 5 – Przegrzanie wody wykryte przez pojedynczy czujnik;

kontrolka 4 i 5 – Przegrzanie ogólne (uszkodzenie karty);

kontrolka 3 i 5 – Zbyt duża różnica temperatur pomiędzy czujnikami;

kontrolka 3, 4 i 5 – Działanie bez wody.

Aby wyjść z trybu diagnostyki, należy nacisnąć przycisk (⏏) (A rys. 3) lub odczekać 25 sek.

W chwili uszkodzenia jednej z grzałek, nastąpi rozpoczęcie migania diody (⚡) (B rys. 3). W każdym razie, produkt nadal działa z innym elementem grzewczym, dioda zgaśnie dopiero po dokonaniu wymiany uszkodzonej grzałki.

Funkcja anti-Legionella

Funkcja anti-Legionella (nie włączana domyślnie) polega na wykonaniu cyklu podgrzania wody do 70°C, tak aby ciepło ją zdezynfekowało i pozbawiło wspomnianych bakterii.

Pierwszy cykl rozpoczyna się po 3 dniach działania urządzenia. Kolejne cykle wykonywane są co 30 dni (o ile w tym okresie woda ani raz nie została podgrzana do temperatury 70°C). Kiedy urządzenie jest wyłączone, funkcja anti-Legionella pozostaje nieaktywna. W przypadku wyłączenia urządzenia podczas wykonywania cyklu anti-Legionella funkcja zostaje dezaktywowana. Po zakończeniu każdego cyklu temperatura wody użytkowej powraca do wartości wcześniej ustawionej przez użytkownika.

Uruchomienie cyklu anti-Legionella jest sygnalizowane na wyświetlaczu jako normalne ustawienie temperatury na 70°C.

Aby na stałe wyłączyć funkcję anti-Legionella, należy przytrzymać równocześnie wciśnięte przyciski „ECO” i „+” na 4 sek.; na potwierdzenie dokonania dezaktywacji 1 kontrolka LED 40°C będzie szybko pulsować przez 4 sek.

Aby ponownie aktywować funkcję anti-Legionella, należy powtórzyć wyżej opisaną czynność; na potwierdzenie dokonania reaktywacji 4 kontrolka LED 70°C będzie szybko pulsować przez 4 sek.

Regulacja temperatury i aktywacja funkcji urządzenia

Aby włączyć urządzenie, należy nacisnąć przycisk (⏏) (A rys. 3). Ustawić żądaną temperaturę, wybierając poziom między 40°C a 80°C, za pomocą przycisków „+” i „-”. Podczas fazy podgrzewania kontrolki LED (1➔5 rys. 3) odnoszące się do temperatury osiągniętej przez wodę świecą stałym światłem; następnie, aż do kontrolki ustawionej temperatury, kolejno pulsują.

Jeśli temperatura ulegnie obniżeniu, na przykład w wyniku pobrania wody, podgrzewanie włącza się automatycznie i kontrolki LED znajdujące się pomiędzy ostatnią kontrolką świecą stałym światłem a tą odnoszącą się do ustawionej temperatury znów zaczynają kolejno pulsować.

Przy pierwszym włączeniu urządzenie ustawia temperaturę na 70°C.

W przypadku wystąpienia braku zasilania lub jeżeli urządzenie zostanie wyłączone za pomocą przycisku (⏏) (A rys. 3), zapisuje się ostatnią ustawioną temperaturę.

W fazie podgrzewania może być słyszalny niewielki hałas związany z podgrzewaniem wody.

W fazie nagrzewania się wody będzie paliła się kontrolna lampka sygnalizacyjna.

Funkcja ECO

Funkcja „ECO” jest oparta na samouczącym się oprogramowaniu, zapamiętującym dane dotyczące zapotrzebowania użytkownika na ciepłą wodę, co pozwala zminimalizować utratę ciepła i zapewnić możliwie największą oszczędność energii. Działanie oprogramowania „ECO” polega w pierwszej fazie na zapamiętywaniu przez cały tydzień, od momentu zaprogramowania

urządzenia na działanie w temperaturze wybranej przez użytkownika: w tym czasie urządzenie każdego dnia dostosowuje temperaturę do własnego zapotrzebowania energetycznego, aby zoptymalizować zużycie energii. Po zakończeniu tygodnia samouczenia, oprogramowanie „ECO” włącza ogrzewanie wody w określonych porach dnia i dla określonej ilości wody, które są wyznaczane automatycznie przez samo urządzenie na podstawie analizy zużycia wody przez użytkownika. Także w tych porach dnia, w których nie jest przewidziane korzystanie z ciepłej wody, urządzenie zapewnia jej zapas na wypadek potrzeby.

Aby włączyć funkcję „ECO”, należy nacisnąć jej przycisk, który zaczyna wtedy świecić na zielono.

Przy włączonej funkcji „ECO” funkcja ręcznego wyboru temperatury pozostaje nieaktywna.

W przypadku zamiaru zwiększenia lub zmniejszenia temperatury należy wyłączyć funkcję „ECO”, naciskając jej przycisk, który po wyłączeniu funkcji gaśnie. Jeśli urządzenie lub sama funkcja „ECO” zostaną wyłączone, a następnie ponownie włączone, funkcja od nowa zapamiętuje przez kolejny tydzień zapotrzebowanie użytkownika na ciepłą wodę.

Aby zapewnić prawidłowe działanie funkcji ECO, zaleca się nie odłączać urządzenia od sieci zasilania elektrycznego.

WAŻNE INFORMACJE

Jeśli woda na wyjściu jest zimna

Zlecić sprawdzenie:

- obecności napięcia w skrzynce zaciskowej;
- modułu elektronicznego;
- oporowe elementy grzałki.

Jeśli woda na wyjściu jest wrząca (obecność pary w zaworach czerpania ciepłej wody)

Odłączyć zasilanie elektryczne urządzenia i zlecić sprawdzenie:

- modułu elektronicznego;
- poziomu osadu kamiennego na grzałce i jej elementach.

Niewystarczająca ilość dostarczanej ciepłej wody

Zlecić sprawdzenie:

- ciśnienia w sieci wodociągowej;
- stanu perlatora;
- stanu przewodu pobierającego ciepłą wodę;
- części elektrycznych.

Wyciek wody z z zaworu bezpieczeństwa

Wyciek wody w postaci kropeł jest przy tego typu urządzeniu zjawiskiem normalnym w fazie grzania. W celu uniknięcia tego typu wycieków, należy zainstalować zbiornik wyrównawczy, włączony w obwód zasilający.

Jeśli woda wydostaje się w sposób ciągły, również w okresach, kiedy grzałka nie pracuje, należy zlecić sprawdzenie:

- ciśnienie ustawienia wspomnianego systemu;
- ciśnienie w sieci wodociągowej.

Uwaga: W żadnym przypadku nie zatykać otworu odprowadzającego wodę z grupy bezpieczeństwa!

W ŻADNYM WYPADKU NIE NALEŻY USIŁOWAĆ NAPRAWIAĆ URZĄDZENIA SAMEMU, ALE ZWRACAĆ SIĘ ZAWSZE O POMOC DO PERSONELU O ODPOWIEDNIH KWALIFIKACJACH.

Przytoczone tu dane i charakterystyki nie są wiążące dla Firmy produkującej, która zastrzega sobie prawo zastosowania wszelkich uznanych za korzystne modyfikacji bez obowiązku wcześniejszego powiadomienia o tym, jak również bez konieczności wymiany urządzeń.

Produkt ten jest zgodny z Dyrektywą RoHS 2 2011/65/EU - REACH 1907/2006/EC.



Produkt ten jest zgodny z Dyrektywą WEEE 2012/19/EU.

Symbol przekreślonego kosza, umieszczony na urządzeniu oznacza, że stanowi ono produkt, który po zakończeniu swego okresu użytkowania nie może być traktowany jak zwykłe odpadki domowe i wyrzucony do śmieci miejskich, ale musi być dostarczony do centrum zbierania selekcyonowanych odpadków, obejmujących urządzenia elektryczne i elektroniczne albo dostarczony sprzedawcy podczas zakupu nowego urządzenia tego samego typu.

Użytkownik jest zatem odpowiedzialny za dostarczenie urządzenia nie nadającego się już do użytku, do odpowiednich struktur zajmujących się zbieraniem selekcyonowanych odpadków.

Odpowiedni system zbierania odpadków selekcyonowanych stanowi impuls uruchamiający procesy przerabiania starego urządzenia na surowce wtórne, innego jego wykorzystywania i usuwania odpadów w sposób odpowiadający wymaganiom środowiska, co przyczynia się do uniknięcia możliwych do wystąpienia efektów negatywnych, szkodzących środowisku i zdrowiu i sprzyja ponownemu wykorzystaniu materiałów, z których składa się produkt.

W celu uzyskania szczegółowych informacji dotyczących systemów zbierania odpadków selekcyonowanych, jaki jest do Państwa dyspozycji, należy się zwrócić do lokalnego przedsiębiorstwa oczyszczania lub do sklepu, w którym dokonano zakupu.

OPĆE SIGURNOSNE UPUTE



POZOR!

1. Ovaj se priručnik smatra bitnim i sastavnim dijelom proizvoda. Treba ga uvijek čuvati zajedno s uređajem pa i u slučaju ustupanja drugom vlasniku ili korisniku i/ili njegovog premještanja na drugu instalaciju.
2. Pažljivo pročitajte upute i upozorenja u ovom priručniku, jer će vam one pružiti važne naputke koji se odnose na sigurnost postavljanja, uporabe i održavanja.
3. Postavljanje i prvo puštanje u rad uređaja mora izvršiti profesionalno osposobljeno osoblje, u skladu s državnim propisima o postavljanju na snazi te u skladu s eventualnim propisima lokalnih vlasti i ustanova koje se brinu o javnom zdravlju. U svakom slučaju, prije pristupanja stezaljkama treba odspojiti sve krugove napajanja.
4. Zabranjuje se uporaba ovog uređaja u svrhe drugačije od navedenih. Proizvođač se ne smatra odgovornim za eventualnu štetu nastalu uslijed nepravilne, pogrešne i nerazborite uporabe, odnosno uslijed nepoštovanja uputa navedenih u ovom priručniku.
5. Nekvalificiranom osoblju je zabranjeno skidanje poklopaca i obavljanje radnji održavanja i/ili električnog spajanja.
6. Pogrešno postavljanje može prouzročiti štetu ljudima, životinjama ili stvarima, za koje se proizvođač ne smatra odgovornim.
7. Elemente ambalaže (metalne spojnice, plastične vrećice, ekspanzirani polistirolovi itd.) se ne smije ostavljati na dohvata djece, jer predstavljaju izvor opasnosti.
8. Uređaj mogu koristiti djeca od 8 godina i nadalje te osobe sa smanjenim tjelesnim, osjetilnim ili umnim sposobnostima, odnosno bez iskustva ili potrebnog znanja pod uvjetom da ih se nadzire ili da su upućene u sigurnu uporabu uređaja i razumiju opasnosti u vezi s njim. Djeca se ne smiju igrati s uređajem. Čišćenje i održavanje o kojima se treba brinuti korisnik ne smiju obavljati djeca bez nadzora.
9. Zabranjuje se diranje uređaja mokrim dijelovima tijela ili bosih nogu.
10. Eventualne popravke smije vršiti jedino kvalificirano osoblje i to koristeći isključivo originalne pričuvne dijelove. Nepoštovanje gore navedenog može ugroziti sigurnost i osloboditi proizvođača od bilo kakve odgovornosti.
11. Temperatura tople vode se podešava termostatom koji služi i kao sigurnosna naprava na resetiranje u svrhu izbjegavanja opasnog povišenja temperature.
12. Električni spoj treba izvesti kako se navodi u odgovarajućem















odlomku.

13. Ako uređaj ima kabel za napajanje koji treba zamijeniti, obratite se ovlaštenom servisnom centru ili profesionalno kvalificiranom osoblju.
14. Pogrešno postavljanje može prouzročiti štetu ljudima, životinjama i stvarima, za koju se proizvođač ne smatra odgovornim.
15. Na cijev za ulaz vode u uređaj treba obavezno naviti sigurnosni ventil. Naprava mora poštovati normu EN 1487:2000, maksimalni tlak 0,7 MPa (7 bar) i obuhvaćati najmanje: jedan ventil za prekid protoka, jedan kontrolni ventil, jedan uređaj za kontrolu kontrolnog ventila, jedan sigurnosni ventil, jednu napravu za prekid hidrauličnog opterećenja.
16. Zaštitu od nadtlaka – ako je isporučena zajedno s uređajem – ne smije se preinačivati, a ako nije u skladu s propisima i zakonima na snazi, treba je zamijeniti drugom, prikladnom napravom.
17. Zaštitu od nadtlaka treba periodično puštati u rad kako bi se moglo provjeriti da nije blokirana i ukloniti eventualne naslage kamenca.
18. Kapanje iz zaštite od nadtlaka u fazi grijanja je normalna pojava; iz tog razloga treba spojiti odvod – koji će ipak biti stalno otvoren prema okolišu – na drenažnu cijev montiranu pod stalnim nagibom prema dolje, na mjestu na kojem ne dolazi do leđenja.
19. Neophodno je isprazniti nekorišteni uređaj koji treba ostati u prostoriji podložnoj leđenju.
Kad je to potrebno, ispraznite uređaj kako slijedi:
 - trajno iskopčajte uređaj iz električne mreže;
 - zatvorite ventil za prekid protoka – ako je postavljen, u suprotnom središnji ventil kućne instalacije;
 - otvorite slavinu za toplu vodu (na umivaoniku ili na kadi);
 - otvorite slavinu na sigurnosnom ventilu.
20. Istjecanje tople vode temperature preko 50 °C iz slavina može odmah prouzročiti ozbiljne opekline. Djeca, osobe s invaliditetom i starije osobe u većoj su mjeri izloženi ovom riziku. Stoga savjetujemo uporabu termostatskog ventila za miješanje: treba ga naviti na cijev za izlaz vode iz uređaja koja se razlikuje po prstenu crvene boje.
21. U blizini uređaja ne smije se nalaziti nikakav zapaljiv predmet.

Legenda:

Simbol	Značenje
	Nedostaci u odnosu na napomenu mogu izazvati ozljede, u krajnjem slučaju i smrtne, za osobe
	Nedostaci u odnosu na napomene mogu izazvati oštećenja, u krajnjem slučaju čak i znatna, za stvari, biljke i životinje
	Obavezno pridržavanje općih ili specifičnih sigurnosnih mjera za proizvod.

SIGURNOSNE MJERE

Ref.	Upozorenje	Rizik	Simbol
1	Ne poduzimajte radnje koje uključuju otvaranje uređaja.	Udar električne struje. Ozljede od opekлина zbog zagrijanih komponenti ili oštih rubova i izdanaka.	
2	Ne palite ili gasite uređaj umetanjem ili izvlačenjem utikača iz utičnice.	Udar električne struje zbog neizoliranog vodiča, utikača ili utičnice.	
3	Ne oštećujte kabel električnog napajanja.	Udar električne struje zbog neizoliranog vodiča.	
4	Ne ostavljajte predmete na uređaju.	Ozljeda zbog pada predmeta sa uređaja usljed vibracija.	
		Ozljeda zbog pada predmeta sa uređaja usljed vibracija.	
5	Ne penjite se na uređaj.	Ozljeda zbog pada uređaja.	
		Oštećenje uređaja ili predmeta ispod usljed pada uređaja usljed odvajanja s nosača.	
6	Ne čistite uređaj a da ga prethodno niste ugasili ili isključili vadenjem utikača iz utičnice, ili preko prekidača.	Električni udar zbog komponenti pod naponom.	
7	Postavite uređaj na jaki zid koji nije izložen nikakvim vibracijama.	Buka tijekom rada.	
8	Napravite sve električne spojeve koristeći vodiče sa prikladnim presjekom.	Požar zbog pregrijavanja kabela usljed prolaza struje kroz nedovoljno dimenzionirane vodiče.	
9	Resetirajte sve sigurnosne i kontrolne funkcije nakon rada na uređaju i provjerite da rade u redu prije ponovne upotrebe uređaja.	Šteta ili blokada uređaja zbog rada bez kontrole.	
10	Ispraznite uređaje koji mogu sadržavati toplu vodu, preko slavine, prije njihovog premještanja.	Ozljede zbog opekлина.	
11	Kod čišćenja kamenca pridržavati se svih mjera sigurnosti navedenih u uputama, prozračiti ambijent, koristiti zaštitne maske, koristiti pravilnu mješavinu kemikalija, zaštititi uređaj i okolne objekte.	Ozljede usljed kontakta kože ili očiju sa kiselinama, ili usred udisanja otrovnih para.	
		Oštećenje uređaja ili okolnih predmeta korozijom usljed djelovanja kemikalija.	
12	Ne koristite nikakve insekticide, otapala ili agresivne deterdžente za čišćenje uređaja.	Oštećenja na plastici ili bojanim dijelovima.	

TEHNIČKE KARAKTERISTIKE

Tehničke karakteristike uređaja pogledajte na naljepnici s tehničkim podacima (smještenoj pokraj ulazne i izlazne cijevi vode).

Model	50	80	100	
Težina	kg.	16	21	24

Ovaj je proizvod sukladan zahtjevima smjernica LVD 2006/95/EC Low Voltage Directive - EMC 2004/08/EC Electromagnetic Compatibility Directive.

INSTALACIJSKE NORME (za instalatera)



UPOZORENJE! Radite u skladu s općim upozorenjima i sigurnosnim mjerama danim na početku uputstva i držite se svih uputa u bilo kojim okolnostima.

Instalaciju i podešavanje električnog bojlera treba izvesti kompetentna osoba u skladu sa važećim normama na snazi i sa lokalnim uredbama danim od strane lokalnih vlasti i tijela za brigu o zdravlju osoba.

Uređaj služi za zagrijavanje vode na temperaturu nižu od temperature vrenja.

Potrebno ga je spojiti na mrežu za dovod vode dimenzioniranu na temelju njegove djelotvornosti i kapaciteta.

Prije prispašanja uređaja potrebno je:

- provjeriti da osobine (pogledajte podatke na natpisnoj pločici) zadovoljavaju potrebe kupca;
- utvrditi da je instalacija u skladu sa stupnjem IP (zaštita od prodiranja tekućina) uređaja, po važećim propisima;
- pročitati sve što se navodi na naljepnici pakovanja i na pločici s osobinama.

Instaliranje uređaja

Ovaj je uređaj osmišljen za postavljanje isključivo unutar prostorija, u skladu s važećim propisima, a pored toga zahtijeva i poštivanje upozorenja koja slijede a odnose se na prisustvo:

- **vlage** - nemojte uređaj instalirati u zatvorenim (ne prozračivim) i vlažnim prostorijama;
- **leda** - nemojte uređaj instalirati u prostorijama u kojima može doći do kritičnog sniženja temperature s opasnošću stvaranja leda;
- **sunčevih zraka** - nemojte uređaj izlagati izravno sunčevim zrakama pa ni kad postoje staklena vrata/prozor;
- **prašine/para/plina** - nemojte uređaj postavljati u prostorima s naročito agresivnom atmosferom koja sadrži kisele pare, prašinu ili je zasićena plinom;
- **električnih pražnjenja** - nemojte uređaj postavljati izravno na električne vodove koji nisu zaštićeni od skokova napona.

Kod ciglenih zidova ili onih izgrađenih od bušene blok-cigle, pregrada ograničene statičnosti ili općenito zidne gradnje drugačije od navedenih, potrebno je prethodno provjeriti statičnost nosivog sustava.

Kuke za vješanje na zid moraju biti takve da mogu podnijeti trostruku težinu grijača punog vode. Preporučuju se nosači s najmanje 12 mm promjera.

Lokalne odredbe mogu imati ograničenja u vezi instalacije u kupaonicama. Radi toga držite se minimalnih udaljenosti koje navode te odredbe.

Uređaj bi trebao biti instaliran što je bliže moguće mjestu upotrebe kako bi se smanjili toplinski gubici (A sl.1).

Ostavite najmanje 50cm slobodnog prostora kako bi omogućili pristup električnim dijelovima, tako olakšavajući održavanje.

PRIKLJUČIVANJE NA VODOVODNU MREŽU

Spojiti ulaz i izlaz bojlera cijevima ili priključcima otpornim ne samo na pritisak, već i na visoku temperaturu vode, koja u prosjeku dostiže a može i prijeći temperaturu od 80°C. Zbog toga se ne preporučuju materijali koji nisu otporni na tako visoke temperature. Navijte "T" odvojnjak na ulazni vod označen plavim pojasom. Na jedan izlaz "T" odvojnika navijte slavinu za pražnjenje bojlera (B sl.2), koja se može odvijati samo uz upotrebu alata. Na drugi izlaz "T" odvojnika navijte sigurnosni ventil (A sl.2). Sigurnosni ventil bi trebao biti baždaren na vrijednost od maksimalno 0,8 Mpa (8 bar), i trebao bi biti u skladu sa važećim nacionalnim standardima.

UPOZORENJE! Za one zemlje koje su prihvatile Europsku normu EN 1487:2000, sigurnosni ventil koji dolazi s uređajem nije u skladu sa nacionalnim normama. Prema normi, uređaj mora imati maksimalni pritisak od 0,7MPa (7 bar) i imati najmanje: slavinu za prekid dovoda, nepovratni ventil, mehanizam za kontrolu nepovratnog ventila, sigurnosni ventil i slavinu za prekid punjenja uređaja.

Sigurnosni uređaj mora biti spojen na odvodnu cijev čiji je promjer barem jednak dovodnoj cijevi uređaja. Koristite

lijevak sa razmakom od najmanje 20 mm koji će dopustiti vizualnu kontrolu kako ne bi došlo do ozljeda osoba, oštećivanja stvari ili ozljeda životinja u slučaju djelovanja sigurnosnog uređaja. Proizvođač neće biti odgovoran za ovako nastale štete. Spojite ulazni vod sigurnosnog uređaja preko fleksibilne cijevi na ulazni vod hladne vode iz mreže, kako bi uređaj zaštitili od previsokog pritiska, a ako je potrebno postavite slavinu za prekid dovoda (D sl.2). Osim toga, odvodna cijev na izlazu C sl.2 je potrebna ako doda do pražnjenja. Kad pritežete sigurnosni uređaj nemojte ga pretegnuti i ne dirajte njegovu podešenost. Normalno je za vodu da kapa tijekom faze zagrijavanja; iz tog razloga, potrebno je postaviti odvodni vod, koji mora uvijek biti pod atmosferskim tlakom, sa odvodnom cijevi instaliranom s nagibom dovoljnim da omogući slobodan odvod i na mjestu gdje ne može doći do zaleđivanja. Ako je pritisak u mreži blizu podešenog pritiska na ventilu, biti će potrebno postavljanje redukcijskog ventila što dalje od uređaja. Da bi izbjegli bilo kakvu štetu na mješalicama (slavine ili tuša) potrebno je odstraniti sve nečistoće iz cijevi. Radni vijek električnog bojlera ovisi o radu sustava za zaštitu od galvanskih struja; radi toga ne može biti korišten kada je tvrdoća vode stalno niža od 12°F. U svakom slučaju, kod prisutnosti tvrde vode, dolazi će do znatnog formiranja naslaga kamenca unutar uređaja, sa posljedičnim gubljenjem učinkovitosti i štete na električnom grijačem elementu.

Električno spajanje

Prije bilo kakve radnje, odspojite uređaj s električnog napajanja preko vanjskog prekidača.

Radi veće sigurnosti osposobljeno osoblje mora izvršiti brižljivu provjeru električnog sustava, i treba biti izvedeno u skladu sa važećim nacionalnim normama, pošto proizvođač nije odgovoran za eventualnu štetu nastalu nedostatkom uzemljenja u uređaju ili nepravilnostima napajanja električnom strujom.

Provjerite da sustav odgovara za maksimalnu snagu koju troši uređaj (molimo pogledajte naljepnicu s tehničkim podacima) te da je presjek kablova odgovarajući i u skladu sa važećim zakonima.

Zabranjeni su lopovi, produžni kablovi i adapteri. Zabranjeno je korištenje za uzemljenje hidrauličkih cijevi uređaja, grijanja ili dovoda plina.

Ako je uređaj opremljen električnim kablom, ili ako ga treba zamijeniti, koristite kabl istih karakteristika (tip H05VV-F 3x1,5 promjer 8,5 mm). Električni kabl (tipa HO5 V V-F 3x1,5 promjera 8,5 mm) treba provući kroz odgovarajući otvor na stražnjoj strani uređaja sve do stezaljki (M sl. 4), a na kraju pojedinačno blokirati žice zatezanjem odgovarajućih vijaka.

Za izdvajanje uređaja iz mreže treba koristiti dvopolni prekidač koji odgovara propisima CEI-EN na snazi (otvor kontakata najmanje 3 mm, bolje ako ima osigurače).

Uzemljenje uređaja je obavezno, a kabl uzemljenja (koji mora biti žuto-zeleni i duži od kabela faza) treba učvrstiti na stezaljku blizu simbola  (G sl. 4).

Zaustavite električni kabl na kاپici odgovarajućim dostavljenim pričvršćivačem.

Prije puštanja u rad, provjerite da napon električne mreže odgovara veličini navedenoj na natpisnoj pločici uređaja.

Ako uređaj nema električni kabl, treba izabrati jedan od slijedećih načina postavljanja:

- trajna veza preko krutog kabl (ako uređaj nije opremljen sa štipaljkom)
- sa fleksibilnim kablom (tip H05VV-F 3x1,5 3x1,5 mm²) ako je uređaj opremljen sa štipaljkom.

Puštanje u rad i provjera

Prije spajanja na električno napajanje, napunite uređaj vodom.

Da bi to učinili, otvorite glavni ventil vodovodne mreže i slavinu vruće vode tako dugo dok ne potekne voda (bez mješurica zraka). Provjerite da nema curenja, provjerite priručnicu i malo je pritegnite ako je potrebno. Spojite uređaj na električno napajanje preko prekidača.

ODRŽAVANJE (za ovlaštene osobe)



UPOZORENJE! Radite u skladu s općim upozorenjima i sigurnosnim mjerama danim na početku uputstva i držite se svih uputa u bilo kojim okolnostima.

Sve radnje održavanja treba izvesti ovlašteno osoblje (koje ima znanje i vještine u skladu sa važećim propisima na snazi).

Prije nego što pozovete svog servisera, provjerite da kvar nije zbog nedostatka vode ili električne energije.

Pražnjenje uređaja

Uređaj mora biti ispražnjen ako neće biti korišten a postoji opasnost od zaleđivanja.

Kad je potrebno ispraznite uređaj na sljedeći način:

- odspojite uređaj s električnog napajanja
- zatvorite dovod hladne vode
- otvorite toplu vodu na slavini (na umivaoniku ili kadi)
- otvorite ispusni ventil B (sl.2).

Zamjena dijelova



POZOR! Prije bilo kakve intervencije na proizvodu, iskopčajte uređaj iz električne mreže.

Skidajući kapicu može se intervenirati na električnim dijelovima.

Za interveniranje na držaču osjetnika (K sl. 4) trebate odspojiti kabel (F sl. 4) od elektroničke tiskane pločice i izvući je iz njenog sjedišta, pazeći da je previše ne savijete.

Za interveniranje na kontrolnoj ploči (W sl. 1), odspojite kabel (Y sl. 4) i odvijte vijke.

Za interveniranje na tiskanoj pločici snage (Z sl. 4), odspojite kabele (C, Y, F i P, sl. 4) i odvijte vijke.

Proizvod ima dva suha grijača (nisu u izravnom dodiru s vodom) pa ih se može zamijeniti bez pražnjenja uređaja. Za interveniranje na grijaču koji ne radi a utvrdili ste ga pomoću ispitivača, trebate odspojiti kabel (X sl. 5) i odviti vijak (V sl. 5). Izvadite oštećeni grijač iz njegovog sjedišta i zamijenite ga.

U fazi ponovnog montiranja pazite da sve komponente vratite u prvobitni položaj.

Naprotiv, za interveniranje na anodi koja je montirana na prirubnici, trebate prvo isprazniti uređaj: odvijte 5 zavrtnja (C sl. 6) i izvadite prirubnicu (F sl. 6). U fazi ponovnog montiranja pazite da anodu i brtvilo prirubnice vratite u prvobitni položaj (sl. 7). Nakon svakog vađenja prirubnice savjetujemo zamjenu brtvila (Z sl. 7).

Koristite jedino originalne pričuvne dijelove

Periodična održavanja

Magnezijsku anodu (N sl. 7) treba zamijeniti svake dvije godine. Kako biste je zamijenili, trebate demontirati prirubnicu i odviti je s poluge za oslonac.

Savjetujemo da nakon svakog zahvata redovnog ili izvanrednog održavanja isperete uređaj.

Sigurnosni ventil

Napravu za zaštitu od previsokog pritiska treba redovno puštati u rad (svakog mjeseca), radi uklanjanja taloga vapnenca te provjere da se nije blokirala.

UPUTE ZA KORISNIKA



UPOZORENJE! Radite u skladu s općim upozorenjima i sigurnosnim mjerama danim na početku uputstva i držite se svih uputa u bilo kojim okolnostima.

Savjeti za korisnika

- Izbjegavajte smještanje bilo kojeg uređaja i/ili stvari koje se mogu oštetiti usljed curenja vode ispod bojlera.
 - Ako nećete koristiti vodu iz bojlera jedno duže vrijeme, trebali bi:
 - > odspojiti uređaj s napajanja postavljanjem vanjskog prekidača u OFF
 - > Zatvoriti sve hidrauličke vodove.
 - Istjecanje tople voda temperature preko 50°C iz slavina može odmah uzrokovati teške opekotine. Djeca, invalidi i starije osobe posebno su izložene riziku od opekлина.
- Zabranjeno je korisniku da dira uređaj ili obavlja bilo kakve radnje koje nisu predviđene za održavanje. U slučaju zamjene električnog kabela, obratite se stručnom osoblju. Čišćenje vanjskih dijelova vrši se pomoću krpe navlažene u osapunjenoj vodi.

Resetiranje/dijagnoza

U trenutku u kojem dođe do jednog od dolje opisanih kvarova, uređaj „ulazi“ u stanje kvara i sve led žaruljice na kontrolnoj ploči istovremeno trepću.

Resetiranje: za resetiranje uređaja, ugastite i upalite aparat pomoću tipke (⏏) (A sl. 3). Ako uzrok kvara nestane u trenutku resetiranja, uređaj nastavlja s uobičajenim radom. U suprotnom, sve led žaruljice nastavljaju treptati i morate zatražiti intervenciju tehničkog servisa.

Dijagnoza: za aktiviranje dijagnoze, pritisnite, u trajanju od 5 sekundi, tipku (⏏) (A sl. 3).

Vrstu kvara pokazuje 5 led žaruljica (1➔5 sl. 3), prema sljedećoj shemi:

- led žaruljica slovo 1 – unutarnji kvar skede;
- led žaruljica slovo 2 – kvar na anodi (kod modela s aktivnom anodom);
- led žaruljica slovo 3 – sonde za temperaturu NTC 1/NTC 2 prekinute (otvorene ili kratki spoj);
- led žaruljica slovo 5 – jedan osjetnik očitava pregrijavanje vode;
- led žaruljica slovo 4 i 5 – opće pregrijavanje (kvar skede);
- led žaruljica slovo 3 i 5 – greška diferencijala sonde;
- led žaruljica slovo 3, 4 i 5 – rad bez vode.

Za izlaz iz dijagnostike, pritisnite tipku (⏏) (A sl. 3) ili čekajte 25 s.

U trenutku kad dođe do pucanja jednog od dva grijača, led žaruljica  (B sl. 3) počinje treptati. Proizvod ipak nastavlja raditi drugim grijaćim elementom. Led žaruljica će se ugasi tek nakon zamjene oštećenog grijača.

Funkcija protiv legionele

Funkcija protiv legionele (nije aktivirana po zadanoj postavci), sastoji se od ciklusa grijanja vode na 70°C, čime se vrši toplinska dezinfekcija protiv rečene bakterije.

Prvi ciklus počinje 3 dana nakon uključivanja aparata. Naredni se ciklusi vrše svakih 30 dana (ako u tom razdoblju voda nije barem jednom dostigla 70°C). Kad je aparat isključen, funkcija protiv legionele je deaktivirana. Ako aparat isključite za vrijeme odvijanja ciklusa protiv legionele, aparat se gasi, a funkcija deaktivira. Na kraju svakog ciklusa, radna temperatura se vraća na temperaturu koju je korisnik prethodno postavio.

Aktiviranje ciklusa protiv legionele prikazuje se kao obična postavka temperature na 70°C.

Za trajno deaktiviranje funkcije protiv legionele, držite istovremeno pritisnute tipke "EKO" i "+" u trajanju od 4 s; deaktiviranje će potvrditi led žaruljica 40°C ubrzanim treptanjem u trajanju od 4 s.

Podešavanje temperature i aktiviranje funkcija aparata

Za uključivanje aparata, pritisnite tipku  (A sl. 3). Postavite željenu temperaturu birajući jednu od razina između 40°C i 80°C, pomoću gumba "+" i "-". U fazi grijanja, led žaruljice (1➔5 sl. 3) koje označavaju dostignutu temperaturu vode stalno gore; one iza njih, sve do postavljene temperature, jedna za drugom treptaju.

Ako se temperatura spusti, na primjer zbog uzimanja vode, grijanje se automatski aktivira te led žaruljice između posljednje koja stalno gori i one koja se odnosi na postavljenu temperaturu, počinju jedna za drugom treptati.

Kod uključivanja po prvi put, aparat se „namješta“ na temperaturu od 70°C.

Ako nestane struje ili aparat isključite pomoću gumba  (A sl. 3), ostaje pohranjena posljednja postavljena temperatura. U fazi grijanja može se čuti tihi šum kojeg izaziva grijanje vode.

LED lampica ostaje upaljen tijekom grijanja.

Funkcija EKO

Funkcija "EKO" ima softver koji sam proučava korisnikovu potrošnju, što omogućuje da se toplinsko rasipanje svede na najmanju moguću, a štednja električne energije na najveću moguću mjeru.

U prvo vrijeme, rad softvera "EKO" se sastoji u proučavanju jednog tjedna kad aparat počinje raditi na temperaturi koju je postavio korisnik te svakodnevnom prilagodavanju vlastitim potrebama za električnom energijom, radi poboljšanja njene uštede. Na kraju tjedna proučavanja, softver "EKO" aktivira grijanje vode u vremenu i količini koju aparat automatski određuje slijedeći kretanje korisnikove potrošnje. U onim dijelovima dana kad uzimanje vode nije predviđeno, aparat ipak jamči zalihu tople vode.

Da bi aktivirali funkciju "EKO", pritisnite odgovarajuću tipku koja će zasvijetliti zelenim svjetlom.

Dok je funkcija "EKO" aktivna, ručni odabir temperature je deaktiviran.

Ako želite povisiti ili sniziti temperaturu, morate deaktivirati funkciju "EKO" pritiskom iste tipke, koja će se ugasi. Ako funkciju "EKO" ili aparat isključite i zatim ponovno uključite, funkcija će ponovno započeti razdoblje proučavanja potrošnje.

U cilju osiguranja pravilnog rada funkcije EKO, savjetujemo vam da aparat ne iskopčavate iz električne mreže.

KORISNE INFORMACIJE

Ako izlazi hladna voda

Tražite provjeru:

- prisustva napona u stezaljkama;
- elektroničke skede;
- grijaćih elemenata električnog grijača.

Ako voda izlazi pregrijana (para iz slavine)

Odspojite uređaj s električnog napajanja i provjerite sljedeće:

- elektroničke skede;
- naslaga vapnenca stvorenih u kotlu i njegovim sastavnim dijelovima.

Nedovoljna količina tople vode

Tražite provjeru:

- pritiska u vodovodnoj mreži;
- stanje deflektora (za skretanje mlaza) na cijevi ulaza hladne vode;
- stanja cijevi za uzimanje tople vode;
- električnih sastavnih dijelova.

Voda kapa na sigurnosnom uređaju

Tijekom faze grijanja, voda može curiti na ventilu. To je normalno. Da bi izbjegli kapanje, ekspanzijska posuda odgovarajuće veličine trebala bi biti postavljena. Ako se kapanje nastavlja i nakon faze grijanja, provjerite sigurnosni ventil.

NE POKUŠAVAJTE SAMI POPRAVITI UREĐAJ, UVIJEK KONTAKTIRAJTE OVLAŠTENE OSOBE.

Tehnički podaci i karakteristike nisu obvezujući i proizvođač zadržava pravo da napravi potrebne izmjene i modifikacije koje će biti potrebne bez prethodne obavijesti ili zamjene.

Ovaj proizvod je u skladu s Direktivom RoHS 2 2011/65/EU - REACH 1907/2006/EC.



Ovaj proizvod je u skladu s Direktivom WEEE 2012/19/EU.

■ Znak prekrížene kante za smeće koji se nalazi na uređaju pokazuje da proizvod na kraju njegovog radnog vijeka - budući da s njim treba postupati odvojeno od kućnog otpada - treba odnijeti u centar za odvojeno sakupljanje električnog i elektroničkog otpada ili ga vratiti trgovcu u trenutku kupnje novog istovrijednog uređaja.

Korisnik je odgovoran za predavanje uređaja na kraju vijeka odgovarajućem sakupljalištu. Primjereno odvojeno odlaganje radi naknadnog upućivanja rashodovanog uređaja na recikliranje, obradu i okolišu prihvatljivo zbrinjavanje doprinosi izbjegavanju potencijalnih negativnih utjecaja na okoliš i na zdravlje te pospješuje recikliranje materijala od kojih je proizvod sastavljen. Za detaljnije informacije o raspoloživim sustavima sakupljanja obratite se lokalnom uredu za zbrinjavanje otpada ili trgovini u kojoj ste obavili kupnju.

ОБЩИ ИНСТРУКЦИИ ЗА БЕЗОПАСНОСТ



ВНИМАНИЕ!

1. Това ръководство представлява неразделна и съществена част от продукта. То трябва да се съхранява грижливо и винаги да придружава уреда, включително при смяна на собственика или ползвателя и/или прехвърляне на друга инсталация.
2. Прочетете внимателно инструкциите и предупрежденията в това ръководство, тъй като те съдържат важни указания относно безопасното инсталиране, използване и поддръжка.
3. Инсталирането и първоначалното въвеждане в употреба на уреда трябва да се извърши от квалифициран професионалист съгласно действащата национална нормативна уредба за инсталиране и евентуалните препоръки от страна на местните власти и институциите, отговарящи за общественото здраве. При всички случаи, преди да се борави с клемите, трябва да бъде изключено всякакво захранване.
4. Забранено е използването на този уред за цели, различни от указаните. Фирмата производител не носи отговорност за евентуални щети, произтичащи от несвойствена, погрешна и неразумна употреба или от неспазването на инструкциите в това ръководство.
5. Забранено е на неквалифицирани лица да отстраняват покрития и да извършват дейност по поддръжка и/или свързване към електрическата мрежа.
6. Погрешното инсталиране може да причини щети на хора, животни и предмети, за които фирмата производител не носи отговорност.
7. Опаковъчните материали (скоби, найлонови торбички, експандиран полистирен и т.н.) не бива да се оставят на места, достъпни за деца, тъй като са потенциално опасни.
8. Уредът може да се използва от деца на не по-малко от 8 години и от лица с намалени физически, сетивни или умствени способности, или пък лишени от опит или от нужните познания, стига те да са под наблюдение или да са получили указания за безопасното използване на уреда и за разбирането на свързаните с това опасности. Децата не бива да си играят с уреда. Почистването и поддръжката, които ползвателят е длъжен да извършва, не бива да се извършват от деца без наблюдение.
9. Забранено е докосването на уреда, ако сте с боси крака или с мокри части на тялото.
10. Евентуалните поправки трябва да се извършват само от квалифициран персонал и да се използват само оригинални резервни части. Неспазването на горепосочените указания може да навреди на безопасността и сменя от производителя всякаква















отговорност.

11. Температурата на топлата вода се регулира от работен термостат, който изпълнява и функцията на съоръжение за безопасност с цел избягване на опасно повишаване на температурата.
 12. Свързването към електрическата мрежа трябва да се извърши както е посочено в съответния параграф.
 13. Ако уредът е снабден със захранващ кабел , в случай на неговата смяна се обърнете към оторизиран център за обслужване или към квалифициран персонал.
 14. Погрешното инсталиране може да причини щети на хора, животни и предмети, за които фирмата производител не носи отговорност.
 15. Задължително монтирайте предпазен клапан на маркуча за постъпване на вода към уреда. Съоръжението трябва да спазва нормата EN 1487:2000, максимално налягане 0,7 МПа (7 бара) и да включва най-малко: свързващо кранче, спирателен вентил, приспособление за контрол на спирателния вентил, предпазващ вентил, приспособление за прекъсване на хидравличния напор.
 16. В случай че е доставено заедно с уреда, приспособлението срещу свръхналягане не трябва да е увредено и трябва да се замени с други подходящи, ако не съответства на действащите норми и закони.
 17. Приспособлението срещу свръхналягане трябва да се пуска периодично, за да се провери дали не е блокирало и да се отстранят евентуални отлагания на котлен камък.
 18. По време на загряването е нормално от приспособлението да капе, по тази причина е нужно да се свърже отходният маркуч, оставен при всички случаи отворен към атмосферата, с отводняващ маркуч, инсталиран във висяща надолу позиция на място без образуване на лед.
 19. Необходимо е изпразването на уреда, ако той ще остане неизползван в помещение с възможност за замръзване.
- В случай на необходимост изпразнете уреда както следва:
- изключете трайно уреда от електрическата мрежа;
 - затворете крана, ако е инсталиран, а иначе централния кран на домашната инсталация;
 - отворете крана на топлата вода (мивка или вана);
 - отворете крана, разположен на предпазния клапан.
20. Топлата вода, подавана с температура над 50° при кранчетата, може веднага да причини сериозни изгаряния. Деца, инвалиди и възрастни хора са изложени в по-голяма степен на този риск. Затова се препоръчва използването на термостатен смесител, който да се завинти към маркуча за отвеждане на водата, отбелязан с червен цвят.
 21. Не бива да се намират запалими предмети в близост до уреда.

Основни символи:

Символ	Описание
	Неспазването на това предупреждение носи риск от телесна повреда, в някои случаи дори фатална
	Неспазването на това предупреждение носи риск от щети, в някои случаи дори сериозни, върху имущество, растения или животни
	Задължение за придържане към стандартите за обща безопасност и спецификациите на уреда

ПРАВИЛА ЗА ОБЩА БЕЗОПАСНОСТ

Реф.	Предупреждение	Риск	Символ
1	Не извършвайте действия, свързани с отваряне на уреда.	Смърт предизвикана от удар от електрически ток от компонентите под напрежение. Телесна повреда от изгаряния или рани, причинени от остри ръбове или издатини.	
2	Не трябва да стартирате или спирате уреда просто чрез включване или изключване в електрическата мрежа.	Смърт предизвикана от удар от електрически ток от повреден кабел, щепсел или контакт.	
3	Не увреждайте захранващия кабел.	Смърт предизвикана от удар от електрически ток от оголени жици под напрежение.	
4	Не оставяйте нищо върху уредът.	Телесна повреда предизвикана от предмети, падащи от уреда, поради вибрации.	
		Повреждане на уредът или други предмети под него, поради падане в резултат на вибрациите.	
5	Не се качвайте върху уреда.	Телесна повреда, поради падане на уреда.	
		Повреждане на уредът или други предмети под него, поради падане от мястото, на което е инсталиран.	
6	Не се опитвайте да почиствате уредът, преди да го изключите от електрическото захранване.	Смърт предизвикана от удар от електрически ток от компонентите под напрежение.	
7	Инсталирайте уредът на стабилна стена, която не е подложена на вибрации.	Шум по време на работа.	
8	Осъществете всички електрически връзки, използвайки проводници с подходящо сечение.	Пожар, предизвикан от преминаване на електрически ток през кабели с малко сечение.	
9	Нулирайте всички предпазни и контролни функции, засегнати от някоя намеса, осъществена върху уреда и се уверете, че те работят правилно преди повторна употреба на уреда.	Повреда или изключване на уреда, поради неконтролируема операция.	
10	Преди работа, изпразнете всички компоненти, които могат да съдържат гореща вода, извършвайки източване, ако е необходимо.	Телесна повреда, причинена от изгаряния.	
11	Отстранявайте котления камък от нагревателя съгласно инструкциите, предоставени в "данни за безопасност" на използвания уред, като проветрявате помещението, носите защитно облекло, избягвайте комбинирането на различни продукти и защитавате уреда и заобикалящите го предмети.	Телесна повреда, поради контакт на кожата на очите с киселинни субстанции, вдишване или поглъщане на вредни химически вещества.	
		Увреждане на уреда и заобикалящите го предмети, поради корозия, причинена от киселинни субстанции.	
12	Не използвайте никакви инсектициди, разтворители или агресивни препарати за почистване на уреда.	Повреждане на пластмасовите и боядисаните части.	

ТЕХНИЧЕСКИ ХАРАКТЕРИСТИКИ

Относно техническите характеристики на уреда, моля направете справка в информацията, предоставена в табелата с данни (етикет, поставен в близост до входните и изходните тръби за водата).

Модел	50	80	100
Тегло kg.	16	21	24

Този продукт е в съответствие с изискванията на Директиви LVD 2006/95/EC Low Voltage Directive - EMC 2004/08/EC Electromagnetic Compatibility Directive.

ИНСТРУКЦИИ ЗА ИНСТАЛИРАНЕ (за инсталатора)



ПРЕДУПРЕЖДЕНИЕ! Спазвайте общите предупреждения и стандарти за безопасност, посочени в началото на инструкцията и се придържайте към всички дадени указания при всякакви обстоятелства.

Инсталирането и настройването на бойлерът, трябва да се извършват от компетентно лице, в съответствие с приложимите действащи стандарти, както и всички разпоредби, заложили от местните власти и органите по обществено здравеопазване.

Уредът служи за подгряване на вода до температура, по-ниска от температурата на кипене.

Той трябва да се включи към захранващата битова водопроводна мрежа в съответствие с техническите характеристики и обема водоподаване.

Преди да свържете уреда:

- Проверете дали характеристиките (съобразно данните от фабричната табелка) удовлетворяват потребностите на клиента.
- Проверете дали инсталацията съответства на степента на защита IP (защита от проникване на течности) на уреда съгласно действащите норми.
- Прочетете указанията върху етикета от опаковката и върху фабричната табелка.

Инсталиране на уреда

Този уред е проектиран за монтаж само вътре в помещения, в съответствие с действащите норми и изисква внимание относно предупрежденията, отнасящи се до следното:

- **Влажност:** не монтирайте уреда в затворени помещения (без вентилация) и с повишена влажност.
- **Замръзване:** не монтирайте уреда в помещения, в които температурата може да падне до критичните нива с риск от образуване на лед.
- **Слънчеви лъчи:** не излагайте уреда директно на влиянието на слънчевите лъчи, дори и при наличие на прозорци.
- **Прах/пара/газ:** не инсталирайте уреда в изключително агресивна среда като изпарения на киселини, наличие на прах или наситени газове.
- **Електрически утечки:** не монтирайте уреда директно към електрическата мрежа, без тя да е защитена от скокове в напрежението.

В случай че монтажът се извършва върху стени от неплътни тухли или газобетонни блокчета, върху носещи стени с малка стабилност или такива, различни от указаните, е необходимо да се направи предварителна проверка за стабилността на носещата конструкция.

Скобите за закрепване върху стена трябва да издържат три пъти тежестта на пълния с вода бойлер. Препоръчва се използването на закрепващи куки с диаметър поне 12 мм.

Местните стандарти може да включват ограничения по отношение на инсталиране в баня. Следователно, трябва да се придържате към минималните разстояния, предвидени в приложимите действащи стандарти. Уредът трябва да бъде инсталиран възможно най-близо до мястото на употреба, за да се ограничи топлинното загуба по тръбите (А фиг. 1). Оставете свободно разстояние от поне 50 см, за да се осигури достъп до електрическите компоненти, улеснявайки по този начин дейностите по поддръжката.

ВОДНО СВЪРЗВАНЕ

Свържете входът и изхода на водонагревателя с тръби или фитинги, които могат да издържат температура над 80°C при налягане, надвишаващо това на работното. Не се препоръчва използването на материали, които не могат да издържат такива високи температури. Завийте Т-образно съединение към входната водна тръба със синия уплътнител. От едната страна на Т-образния съединител, завийте кран за източване на уреда, който може да се развива само с помощта на инструменти (В фиг. 2). От другата страна на Т-образното съединение, завийте предоставения предпазен вентил (А фиг. 2). Вентилът трябва да има максимално калибриране от 0,8 MPa (8 бара), а вида на вентила трябва да отговаря на приложимите действащи национални стандарти.

ПРЕДУПРЕЖДЕНИЕ! За страните, които са приели Европейски стандарт EN 1487:2000 предпазното

устройство за налягането, предоставено с уреда, не отговаря на националните стандарти. Съгласно стандартът, устройството трябва да е с максимално налягане от 0.7 МПа (7 бара) и да има поне: спирателен вентил, възвратен вентил, контролен механизъм за възвратния вентил, предпазен вентил и изключващо устройство на водното налягане.

Изпускателното устройство, трябва да бъде свързано с изпускателна тръба, която да има диаметър равен поне на този на свързката на оборудването. Използвайте фуния, която създава въздушен отвор от поне 20 мм и дава възможност за визуални проверки, така че в случай на задействане на предпазното устройство, няма да бъде причинена телесна повреда, щети на имуществото или нараняване на животни. Производителът няма да носи отговорност за такива щети. Свържете входът на предпазното устройство за налягането, към системата на студената вода посредством гъвкава тръба, използвайки, ако е необходимо, спирателен вентил (D фиг. 2). В допълнение, е необходима тръба за изпускане на вода на изход С фиг. 2, ако изпразващия кран е отворен. При закрепване на предпазното устройство за налягането, не го претаягайте и не го променяйте. Нормално е по време на фазата на загряване от предпазния клапан да капе вода; за тази цел е необходимо да свържете отводнителния канал, който трябва винаги да бъде изложен на атмосферата, към наклонена надолу канализационна тръба на място без лед. Ако налягането на системата е близо до калибрираното налягане на вентила, ще трябва да поставите регулатор на налягането далече от уреда. За да избегнете вероятно увреждане на смесителните елементи (кранове или душ), е необходимо да отстраните всички нечистотии от тръбите. Експлоатацията на водонагревателя, се влияе от действието на галваничната антикорозионна система; следователно, той не може да се използва, когато твърдостта на водата е постоянно под 12° F. Наличието на особено твърди води обаче, ще доведе до значително и бързо натрупване на котлен камък в уреда, с последващо намаляване на ефективността и увреждане на електрическия нагревателен елемент.

ЕЛЕКТРИЧЕСКО СВЪРЗВАНЕ

Преди извършване на каквито и да било действия, изключете уреда от електрическата мрежа, използвайки външния ключ.

За по-голяма безопасност, осигурете контрол на електрическата система от квалифицирано лице, за да се уверите, че отговаря на приложимите действащи стандарти, тъй като производителя на уреда, няма да поеме отговорност за никакви щети, причинени от липсата на заземяване на системата или неизправности в електроснабдяването.

Проверете дали системата е подходяща за максималната мощност, консумирана от водонагревателя (моля, направете справка в табелата с данни), както и че напречното сечение на електрическите свързващи кабели е подходящо и отговаря на действащите закони. Използването на разклонители, удължителни или адаптери е строго забранено. Строго се забранява използването на тръби от водопроводната, отоплителната и газовата система за заземяване на уреда.

Ако уредът е снабден със ذخарващ кабел и последния се нуждае от подмяна, използвайте кабел със същите характеристики (тип H05VV-F 3x1.5 mm², 8.5 мм в диаметър). Захранващият кабел (тип H05 V V-F 3x1.5, диаметър 8,5 mm) трябва да се промуши през съответния отвор, разположен в задната част на уреда, и да се изтегли, докато достигне клемата (M фиг. 4), накрая пристегнете отделните жици със съответните винтове. За изключване на уреда от мрежата трябва да се използва двуполусен прекъсвач, съответстващ на действащите норми CEI-EN (отваряне на контактите поне 3 mm, най-добре е, ако е снабден с предпазители).

Заземяването на уреда е задължително и заземяващият кабел (трябва да бъде с жълто-зелен цвят и по-дълъг от тези на фазите) се закрепва към клемата в съответствие със знака  (G фиг. 4) Захванете захранващия кабел към капака чрез скрепителната скоба, доставена с оборудването.

Преди пускане в експлоатация проверете дали напрежението по мрежата съответства на стойността, указана на фабричната табелка.

Ако уредът не е доставен с електрозахранващ кабел, начинът на монтаж може да бъде избран между долуописаните:

- постоянна връзка с електрическата мрежа посредством твърда тръба (ако уредът не е снабден със скоба за кабела);
- с гъвкав кабел (тип H05VV-F 3x1.5 mm², 8.5 мм в диаметър), ако уредът е снабден със скоба за кабела.

Стартиране и тестване на уреда

Преди захранване на уреда, напълнете резервоара с вода от водопроводната мрежа. Пълненето се осъществява чрез отваряне на домашния водопроводен кран, както и на крана на горещата вода до пълното освобождаване на въздуха. Визуално проверете за водни течове от фланеца и леко го затегнете, ако е необходимо. Включете уредът посредством ключа.

ПРАВИЛА ЗА ПОДДРЪЖКА (за компетентни лица)



ПРЕДУПРЕЖДЕНИЕ! Следвайте общите предупреждения и стандартите за безопасност, посочени в началото на инструкцията и се придържайте към дадените указания при всякакви обстоятелства.

Всички дейности по поддръжката и посещения за обслужване, трябва да се осъществяват от компетентно лице (което притежава уменията, изисквани от приложимите действащи стандарти).

Преди да се обърнете към обслужващия сервиз, проверете дали проблема не се дължи на липса на вода или захранване.

Източване на уреда

Водата от уреда трябва да се източи, ако предстои да бъде оставен неизползван в помещение, изложено на ниски температури. Когато е необходимо източете водата, както следва:

- изключете уреда от електрическата мрежа;
- затворете домашния водопроводен кран;
- отворете крана на горещата вода (мивка или вана);
- отворете отходната клапа **В** (фиг. 2).

Подмяна на части



ВНИМАНИЕ! Изключете уреда от електрическата мрежа преди всяко сервизно обслужване.

След отстраняването на капачето може да се работи по електрическите части.

За работа по сензорната летва (**К** фиг. 4) е нужно да се отстри кабелчето (**F** фиг. 4) от електронната схема и да се извади от леглото си, като се внимава да не се огъва прекалено.

За работа по командния панел (**W** фиг. 1) откачете кабела (**Y** фиг. 4) и развийте болтовете.

За да работите по електронната платка (**Z** фиг. 4), разкачете кабелите (**C**, **Y**, **F** и **P** фиг. 4) и развийте винтовете.

Уредът е снабден с две приспособления за устойчивост на суха топлина (не в пряк контакт с вода), които могат да се подменят без изпразване на уреда. За отстраняване на повреда по приспособлението за устойчивост, установена чрез тестер, е нужно да се отстри кабелът (**X** фиг. 5) и да се развинти винтът (**V** фиг. 5). Махнете повреденото съпротивление от гнездото му и го подменете.

По време на повторното монтиране се уверете, че разположението на всички компоненти е по първоначалния начин.

За работа по анода, монтиран на фланеца, е нужно първо да се изпразни уредът, да се развийт 5-те болта (**C** фиг. 6) и да се извади фланеца (**F** фиг. 6). При повторното сглобяване е нужно да се внимава разположението на анода и на фланцовото уплътнение да са като първоначалното (фиг. 7). След всяко сваляне се препоръчва подмяна на фланцовото уплътнение (**Z** фиг. 7).

Използвайте само оригинални резервни части

Периодична поддръжка

Магнезиевият анод (**N** фиг. 7) трябва да се подменя на всеки две години. За подмяната му е нужно да се отстри фланеца и да бъде изваден от поддържащата скоба.

Препоръчва се изплакване на уреда с вода след всяка планирана или извънредна дейност по поддръжка.

Предпазен вентил

Приборът за контрол върху превишаване на налягането трябва да се включва да работи регулярно (всеки месец), за да се отстранява отлагането на котлен камък и да се проверява дали не е блокирал.

ИНСТРУКЦИИ ЗА ПОТРЕБИТЕЛИТЕ



ПРЕДУПРЕЖДЕНИЕ! Следвайте общите предупреждения и стандартите за безопасност, посочени в началото на инструкцията и се придържайте към дадените указания при всякакви обстоятелства.

Съвет към потребителите

- Избягвайте поставянето на всякакви предмети и/или уреди, които могат да бъдат увредени от водни течове, под водонагревателя.
- В случай, че не използвате никаква вода за продължителен период от време, трябва да извършите следното:
 - изключете уреда от електрическата мрежа чрез превключване на външния ключ на "OFF" ("ИЗКЛЮЧЕНО");
 - затворете отклонителните вериги на канализацията.
- Гореща вода с температура над 50 °C към крановете на потребителя може веднага да причини поредица от изгаряния и сериозни наранявания. Децата, инвалидите и възрастните хора, са по-податливи на риска

от изгаряния.

Строго се забранява потребител да извършва каквато и да било рутинна или извънредна поддръжка. За защита на хранявания електрически кабел се обвърнете към квалифициран персонал. За почистване на външните части е необходима влажна кърпа, потопена в сапунена вода.

Рестартиране/диагностика

В момента, в който се установи една от повредите, описани по-долу, уредът влиза в „състояние на грешка“ и всички светодиоди на таблото за управление примигват едновременно.

Рестартиране: за рестартиране на уреда спрете и включете отново уреда чрез бутон (⏻) (А фиг. 3). Ако причината за повреда е отстранена след рестартирането, уредът ще започне да работи отново. В противен случай всички светодиоди пак започват да примигват и се налага да поискате съдействие от технически сервиз.

Диагностика: за включване на диагностиката натиснете за 5 секунди бутон (⏻) (А фиг. 3).

Информацията за типа повреда се получава от 5-те светодиода (1→5 фиг. 3) съгласно следващата схема:

- светодиод вижте 1 – Вътрешна повреда на платката;
- светодиод вижте 2 – Повреда на анода (за модели, окомплектовани с анод);
- светодиод вижте 3 – Сондите за температура NTC 1/NTC 2 са повредени (не са свързани или са свързани накъсо);
- светодиод вижте 5 – Прегряване на водата, отчетено от датчик;
- светодиод вижте 4 и 5 – Общо прегряване (повреда на платката);
- светодиод вижте 3 и 5 – Диференциална грешка за сондите;
- светодиод вижте 3, 4 и 5 – Работа без вода /на сухо/.

За изход от диагностиката натиснете бутон (⏻) (А фиг. 3) или изчакайте 25 сек.

При счупването на едно от двете приспособления за устойчивост светодиодната лампичка (⚡) (В фиг. 3) започва да мига. Уредът продължава да работи с другия загряващ елемент, лампичката ще изгасне след подмяната на повредената част,

Функция срещу бактерията „Легионела“

Функцията „антилегионела“ (не е активирана по подразбиране) се състои в изпълняване на цикъл за подгръване на водата до 70°C, така че да се извърши топлинна дезинфекция срещу съответните бактерии.

Първият цикъл започва 3 дни след включването на уреда. Последващите цикли се изпълняват на всеки 30 дни (когато за периода водата не е била подгръвана поне веднъж до 70°C). Когато уредът е изключен, функцията „антилегионела“ не е активна. При изключване на уреда по време на цикъл „антилегионела“ уредът прекратява работа и функцията се деактивира. В края на всеки цикъл работната температура се връща до тази, която е предварително зададена от потребителя.

Активирането на цикъла антилегионела е показано като обикновено задаване на температурата на 70°C.

За постоянно деактивиране на функцията „антилегионела“ задръжте натиснати едновременно бутоните „ECO“ и „+“ за 4 сек; при потвърждаване на деактивирането първият светодиод 40°C ще примигва бързо за 4 сек.

За включване отново на функцията „антилегионела“ повторете действието, описано по-горе; при потвърждаване на извършено ново активиране четвъртият светодиод 70°C ще примигва бързо за 4 сек.

Регулиране на температурата и активиране работните функции на уреда

За включване на уреда натиснете бутон (⏻) (А фиг. 3). Задайте желаната температура, като изберете ниво между 1 (40°C) и 5 (80°C) чрез бутоните „+“ и „-“. По време на фазата на подгръване светодиоди (вижте 1→5 фиг. 3), съответстващи на температурата, достигната от водата, светят постоянно, а останалите до зададената температура примигват последователно.

Ако температурата се понижава, например вследствие потреблението на вода, подгръването автоматично се активира и светодиодите между последния постоянно светещ и този, отнасящ се до зададената температура, започват да примигват последователно.

При първото включване уредът се поставя на температура от 70°C.

При липса на храняване или ако уредът бъде изключен чрез бутон (⏻) (А фиг. 3), ще се запомни последната зададена температура.

По време на фазата на подгръване може да се чува лек шум, причинен от подгръването на водата.

Светодиодът остава включен по време на нагръването.

Функция ECO

Функцията „ECO“ представлява софтуер за самонастройка на разхода от потребителя, което дава възможност да се намалят до минимум топлинните загуби и да се направи максимална икономия от разход на енергия. Работата на софтуера „ECO“ се изразява в един начален период на проучване през първата седмица, през който уредът започва да работи при температура, зададена от клиента, адаптирайки я всеки ден към личната потребност от енергия, с цел увеличаване на икономията. В края на седмицата за проучване софтуерът „ECO“ активира подгръването на топла вода в интервали от време и в количество, определено автоматично от самия уред, следвайки разхода на потребителя. В интервалите от деня, в които не е предвидено потребление, уредът

все пак осигурява резерв от гореща вода.

За активиране на функцията "ECO" натиснете съответния бутон и той ще светне със зелен цвят.

При активирана функция "ECO" ръчната настройка на температурата е деактивирана.

Ако решите да увеличите или да намалите температурата, необходимо е да деактивирате функцията "ECO", като натиснете същия бутон и той угасва. Когато функцията "ECO" или уредът бъдат спрени и след това се включат, функцията се задейства отново за периода за проучване на потреблението.

С цел да осигури точна работа на ECO функцията, се препоръчва уредът да не се изключва от електрическата мрежа.

ПОЛЕЗНА ИНФОРМАЦИЯ

Ако водата на изхода е студена

Проверете:

- наличието на напрежение по клеморедата;
- електронната платка;
- електрическия нагревател.

Ако водата тече вряла (пара в крановите)

Изключете уреда от електрическата мрежа и проверете следното:

- електронната платка;
- нивото на образуване на котлен камък по водосъдържателя и по компонентите.

Недостатъчно подаване на гореща вода

Проверете:

- налягането по водопроводната мрежа;
- състоянието на филтъра (цедката) на тръбата на входа на студената вода;
- състоянието на тръбата за подаване на топла вода;
- електрическите компоненти.

Капеща вода от предпазното устройство за налягането

По време на нагряващата фаза, от крана може да прокапе вода. Това е нормално. За да се избегне капенето на вода, трябва да се инсталира подходящ съд като разклонение на системата на потока. Ако същото продължи дори след нагряващата фаза, проверете калибрирането на устройството.

ПРИ НИКАКВИ ОБСТОЯТЕЛСТВА НЕ СЕ ОПИТВАЙТЕ ДА ПОПРАВЯТЕ УРЕДА: ВИНАГИ СЕ ОБРЪЩАЙТЕ КЪМ ПРОФЕСИОНАЛИСТИ.

Посочените данни и спецификации не са обвързващи, а Производителя си запазва правото да прави всякакви изменения, които може да се наложат, без предварително уведомяване.

Този продукт е в съответствие с Директива RoHS 2 2011/65/EU - REACH 1907/2006/EC.



Този продукт е в съответствие с Директива WEEE 2012/19/EU.

Символът със заетата кошче за отпадна хартия върху устройството показва, че в края на своя жизнен цикъл продуктът трябва да се изхвърли отделно от обикновените домашни отпадъци, в депю за отпадъци със съответните съоръжения, предназначени за електрически и електронни уреди или върнати на търговеца на дребно при закупуване на нов заместващ продукт.

Потребителят е отговорен за изхвърлянето на продукта в края на жизнения му цикъл на подходящо място за отпадъци.

Депюто за отпадъци (с помощта на специални процеси за обработка и рециклиране) уредът ефективно се разглобява и изхвърля) спомага за опазване на околната среда чрез рециклиране на материала, от който е направен продуктът. За допълнителна информация относно системите за изхвърляне на отпадъци, посетете Вашето местно депю за отпадъци или търговеца на дребно, от който е закупен продуктът.

VŠEOBECNÉ BEZPEČNOSTNÉ POKYNY



UPOZORNENIE!

1. Tento manuál je základnou a neoddeliteľnou súčasťou výrobku. Starostlivo ho uchovajte a dbajte na to, aby bol vždy umiestnený v blízkosti zariadenia, aj v prípade prepravy k inému majiteľovi alebo používateľovi a/alebo presunu do inej prevádzky.
2. Pozorne si prečítajte pokyny a upozornenia uvedené v tomto manuáli, keďže obsahujú dôležité údaje vzťahujúce sa na bezpečnosť zariadenia, jeho použitie a údržbu.
3. Zariadenie musí byť inštalované a spustené do prevádzky odbornou kvalifikovaným personálom v súlade s platnými národnými normami pre montáž a prípadnými predpismi lokálnych úradov a spoločností zaoberajúcimi sa verejným zdravím. Pred pripojením svoriek musia byť všetky napájacie obvody vždy odpojené.
4. Je zakázané používať zariadenie na iné účely ako je určené. Výrobca nie je zodpovedný za prípadné škody spôsobené nesprávnym, chybným alebo nerozumným používaním alebo nedodržiavaním pokynov uvedených v tomto manuáli.
5. Nekvalifikovaný personál nesmie odstraňovať kryty a vykonávať údržbové práce a/alebo elektrické zapojenie.
6. Chybná montáž môže spôsobiť ujmu ľuďom, zvieratám alebo veciam. Výrobca za ňu nenesie žiadnu zodpovednosť.
7. Jednotlivé časti balenia (klipy, plastové vrecká, polystyrén, atď.) sa nesmú nechávať v dosahu detí, keďže môžu pre ne predstavovať nebezpečenstvo.
8. Zariadenie môžu používať deti od veku 8 rokov a osoby so zníženými pohybovými, senzorickými alebo mentálnymi schopnosťami, alebo osoby bez skúseností či potrebných vedomostí, ak sú pod dozorom, prípadne boli oboznámení s príslušnými pokynmi ohľadom bezpečného použitia zariadenia a pochopili možné nebezpečenstvá, ktoré z toho vyplývajú. Deti sa so zariadením nesmú hrať. Deti nesmú bez dozoru vykonávať čistenie a údržbu, za ktorú je zodpovedný používateľ.
9. Je zakázané dotýkať sa zariadenia osobám bez obuvi, prípadne dotýkať sa ho mokrými časťami tela.
10. Prípadné opravy musia byť vykonané iba kvalifikovaným personálom. Používajte iba originálne náhradné diely. Nedodržiavanie vyššie uvedených pravidiel môže ohroziť bezpečnosť zariadenia. Zároveň sa tým výrobca zbavuje akejkoľvek zodpovednosti.
11. Teplota teplej vody je regulovaná prevádzkovým termostatom,







ktorý zároveň funguje ako bezpečnostné zariadenie slúžiacie na predchádzanie nebezpečnému nárastu teploty.

12. Elektrické zapojenie musí byť realizované podľa príslušného odseku.
13. Ak je k zariadeniu dodávaný napájací kábel, v prípade jeho výmeny sa treba obrátiť na autorizované asistenčné centrum alebo na odborne kvalifikovaný personál.
14. Chybná montáž môže spôsobiť ujmu ľuďom, zvieratám alebo veciam. Výrobca za ňu nenesie žiadnu zodpovednosť.
15. Na prívod vody do zariadenia treba namontovať bezpečnostný ventil. Zariadenie musí byť v súlade s normou EN 1487:2000, pričom maximálny tlak má hodnotu 0,7Mpa (7 barov) a musí zahŕňať minimálne: výpustný ventil, jeden spätný ventil, kontrolné zariadenie spätného ventilu, poistný ventil, prerušovač hydraulického zaťaženia.
16. Ak bola ochrana proti pretlaku dodaná spolu s prístrojom, nesmie byť odstránená. Ak nie je v súlade s platnými normami a zákonmi, musí byť nahradená vhodným zariadením.
17. Ochrana proti pretlaku musí byť pravidelne prevádzkovaná, kvôli kontrole jej priechodnosti a za účelom odstránenia prípadných nánosov vodného kameňa.
18. Vo fáze ohrevu môžete bežne pozorovať kvapkanie z ochrany proti pretlaku; preto je nevyhnutné pripojiť odtok pomocou drenážnej rúrky namontovanej zo svahu smerom dolu a na mieste, kde nemrzne, pričom necháte otvorený prívod atmosféry.
19. Ak má byť zariadenie použité na mieste, kde mrzne, treba ho vyprázdniť.
Ak to bude potrebné, postupujte pri vypúšťaní zariadenia nasledujúcim spôsobom:
 - úplne odpojte zariadenie z elektrickej siete;
 - ak je namontovaný výpustný ventil, zatvorte ho. V opačnom prípade zatvorte centrálny ventil domáceho zariadenia;
 - otvorte kohútik teplej vody (umývadla alebo vane);
 - otvorte kohútik na poistnom ventilu.
20. Teplá voda s teplotou vyššou ako 50° C nachádzajúca sa v kohútikoch môže spôsobiť vážne popáleniny. Deti, chorí a starí ľudia sú vystavení tomuto riziku vo väčšej miere. Preto sa odporúča použitie termostatického zmiešavacieho ventilu, ktorý sa pripojí k vývodnému vodovodnému potrubiu zariadenia. Musí byť označený červeným pásikom.
21. V blízkosti zariadenia sa nesmie nachádzať žiaden horľavý predmet.

Vysvetlivky symbolov:

Symbol	Význam
	Nedodržanie upozornenia predstavuje pre osoby riziko úrazu, za istých podmienok dokonca smrteľného.
	Nedodržanie upozornenia spôsobuje riziko vzniku škôd, za istých podmienok dokonca vážnych, na veciach, rastlinách alebo zvieratách
	Platí povinnosť dodržiavať základné bezpečnostné pokyny sprihľadnutím na vlastnosti výrobku.

ZÁKLADNÉ BEZPEČNOSTNÉ POKYNY

Ozn.	Upozornenie	Riziko	Symbol
1	Nevykonávajte operácie, ktoré predpokladajú otvorenie zariadenia alebo premiestnenie zmiesta, na ktoré bolo nainštalované	Zásah elektrickým prúdom následkom kontaktu so súčasťami pod napätím Ublíženie na zdraví, spôsobené popálením prehriatymi súčasťami alebo poranenie spôsobené ostrými hranami a výčnelkami	
2	Nezapínajte a nevypínajte zariadenie zasunutím avytiahnutím zástrčky kábla elektrického napájania	Zásah elektrickým prúdom z dôvodu poškodenia kábla, zástrčky alebo zásuvky	
3	Nepoškodzujte kábel elektrického napájania	Zásah elektrickým prúdom následkom kontaktu s odizolovanými vodičmi pod napätím	
4	Nenechávajte predmety na zariadení	Vážne ublíženie na zdraví následkom pádu predmetu pri vibráciách	
		Poškodenie zariadenia alebo predmetov nachádzajúcich sa pod ním následkom pádu predmetu pri vibráciách	
5	Nestávajúce na zariadenie	Ublíženie na zdraví následkom pádu zo zariadenia	
		Poškodenie zariadenia alebo predmetov nachádzajúcich sa pod ním následkom uvoľnenia sa zariadenia zúchyto a pádu.	
6	Nevykonávajte operácie spojené sčistením zariadenia bez toho, aby ste najprv nevypli zariadenie, vytiahli zástrčku alebo nevypli príslušný vypínač	Zásah elektrickým prúdom následkom kontaktu so súčasťami pod napätím	
7	Inštalujte zariadenie na pevnú stenu, ktorá nie je vystavená vibráciám	Hlučnosť počas činnosti	
8	Vykonajte elektrické zapojenie svodičmi vhodného prierezu	Požiar následkom prehriatia spôsobeného prechodom elektrického prúdu poddimenzovanými káblami	
9	Pred opätovným uvedením zariadenia, na ktorom bol vykonaný zásah, do činnosti, obnovte všetky bezpečnostné akontrolné funkcie askontrolujte ich funkčnosť	Poškodenie alebo zablokovanie zariadenia následkom nekontrolovanej činnosti	
10	Pred manipuláciou so súčasťami, v ktorých by mohla byť teplá voda, ich vyprázdňte použitím odzdušňovačov	Ublíženie na zdraví následkom popálení	
11	Odvpnite súčasť zariadenia, aby ste odstránili vodný kameň, pričom postupujte podľa pokynov uvedených v „bezpečnostnom liste“ použitého výrobku, počas tejto činnosti vetrajte miestnosť, používajte ochranný odev, nepoužívajte zmes odlišných výrobkov aochráňte zariadenie a okolité predmety	Ublíženie na zdraví následkom styku pokožky alebo očí skyslími látkami, inhaláciou alebo prehltnutím škodlivých chemických aktívnych zložiek	
		Poškodenie zariadenia alebo okolitých predmetov následkom korózie kyslími látkami	
12	Na čistenie zariadenia nepoužívajte insekticídy, rozpúšťadlá alebo agresívne čistiace prostriedky	Poškodenie súčastí zplastov alebo súčastí pokrytých náterom	

TECHNICKÉ ÚDAJE

Technické údaje sú uvedené na identifikačnom štítku (štítok umiestnený v blízkosti vstupných avýstupných potrubí svodou).

Model	50	80	100
Hmotnosť kg.	16	21	24

Tento výrobok je v súlade s požiadavkami smerníc LVD 2006/95/EC Low Voltage Directive - EMC 2004/08/EC Electromagnetic Compatibility Directive

POKYNY PRE INŠTALÁCIU (pre inštalátora)



UPOZORNENIE! Dôsledne dodržujte základné upozornenia abezpečnostné pokyny uvedené na začiatku textu, apostupujte podľa uvedených pokynov.

Inštalácia bojlera a jeho uvedenie do činnosti musia byť vykonané personálom oprávneným vzhode splatnými predpismi a prípadnými predpismi miestnych inštitúcií zaoberajúcich sa ochranou verejného zdravia.

Zariadenie slúži na ohrev vody na nižšiu teplotu ako je teplota varu.

Musi byť pripojené do rozvodu úžitkovej teplej vody (TUV), vzávislosti na jeho vlastnostiach a kapacite.

Pred pripojením zariadenia je potrebné:

- Skontrolovať, či sú vlastnosti dostatočujúce pre potreby zákazníka (vychádzajte z identifikačného štítku).
- Skontrolovať, či inštalácia zariadenia odpovedá triede ochrany IP (ochrana proti vniknutiu kvapalín) vsúlade splatnými normami.
- Prečítať si informácie uvedené na štítku obalu a na štítku technickými údajmi.

Inštalácia zariadenia

Toto zariadenie bolo navrhnuté pre inštaláciu výhradne vo vnútri miestností vsúlade splatnými predpismi a ďalej vsúlade snasledujúcimi upozorneniami, týkajúcimi sa:

- **Vlhkosti:** Neinštalujte zariadenie v uzavretých (nevetraných) a vlhkých miestnostiach.
- **Mrazu:** Neinštalujte zariadenie v prostredí, kde je možný pokles teploty na kritickú hranicu as tým spojené zamrznutie vody.
- **Slnecného žiarenia:** Nevystavujte zariadenie priamemu slnecnému žiareniu a to ani cez sklenené tabule.
- **Prachu/výparov/plynov:** Neinštalujte zariadenie v prostredí, kde by bolo vystavené mimoriadne agresívnym účinkom takých látok, ako kyslé výpary, prach alebo nasýtené plyny.
- **Elektrických výbojov:** Neinštalujte zariadenie anezapájajte ho priamo do elektrického rozvodu, ktorý nie je chránený proti napätovým výkyvom.

V prípade tehlových stien alebo dierovaných blokov, prekladov sobmedzenou statikou alebo všeobecne v prípade iných murovaných stien ako je uvedené, je potrebné vykonať statickú kontrolu nosného systému.

Nosnosť nákov na uchytenie o stenu musí byť trikrát väčšia, ako je hmotnosť ohrievača plného vody. Odporúča sa použiť háky spriemerom aspoň 12 mm.

Miestne normy môžu uvádzať obmedzenia, týkajúce sa inštalácie vkúpeľniach, preto dodržujte minimálne vzdialenosti uvedené vplatných normách

Odporúča sa nainštalovať zariadenie (A obr. 1) čo najbližšie kbodom odberu, za účelom obmedzenia tepelných strát v potrubí. Pre uľahčenie rôznych operácií údržby nechajte okoli zariadenia voľný priestor do vzdialenosti aspoň 50 cm, umožňujúci prístup kelektrickým súčastiam.

PRIPOJENIE KROZVODU VODY

Na pripojenie ku vstupu avýstupu bojlera použijete rúrky aspoje, ktoré sú odolné nielen voči prevádzkovému tlaku, ale aj voči teplej vode, ktorá môže bežne dosiahnuť aniekedy prekročiť 80° C. Preto sa odporúča použiť materiály odolné voči vysokým teplotám.

Naskrutkujte na rúrku pre prívod vody do zariadenia, označený páskou modrej farby, spojku vtvare „T“. Na túto spojku naskrutkujte zjednej strany kohút na vyprázdňovanie bojlera (B obr. 2), ktorým je možné narábať len spoužitím nástroja, ana druhú stranu zariadenie proti pretlaku (A obr. 2). Zariadenie proti pretlaku musí byť nastavené max. na 0,8 Mpa (8 bar) amusi vyhovovať platnej národnej norme.

UPOZORNENIE! Pre krajiny, ktoré prijali európsku smernicu EN 1487:2000, zariadenie proti pretlaku, ktoré bolo dodané svýrobkom, neodpovedá národným predpisom. Zariadenie vyhovujúce norme musí mať maximálny tlak 0,7 MPa (7 bar) amusi zahrňať minimálne: Uzavrárací kohút, spätný ventil, zariadenie na kontrolu spätného ventilu, poistný ventil, zariadenie na prerušenie odberu vody.

Vypúšťací výstup musí byť pripojený kodpadovému potrubiu, spriemerom najmenej rovnajúcemu sa priemeru na pripojenie zariadenia, prostredníctvom lievika, ktorý umožňuje vzdušnú vzdialenosť minimálne 20 mm smožnosťou

vizuálnej kontrole. Zabráni sa tak tomu, aby v prípade aktivácie samotného zariadenia boli spôsobené škody na zdraví ľudí azvierat aškody na majetku, za ktoré výrobca nenesie zodpovednosť. Pripojte vstup zariadenia proti pretlaku prostredníctvom hadice k potrubiu rozvodu studenej vody a podľa potreby použite uzatvárací kohút (D obr. 2). Ďalej pripravte vypúšťaciu rúrku pripojenú kvýstupu C obr. 2, pre prípad otvorenia vypúšťacieho kohúta.

Pri zakrúcaní zariadenia proti pretlaku ho nedotahujte nasilu, aby sa nepoškodilo.

Kvapkanie zo zariadenia proti pretlaku vo fáze ohrevu je bežným javom; z tohto dôvodu je potrebné pripojiť vypúšťacie potrubie, avšak nechať ho otvorené do atmosféry, sdrenážnou rúrkou nainštalovanou šikmo smerom dolu, na mieste bez výskytu ľadu. V prípade, ak sa tlak v rozvode vody pohybuje nahodote blízkej nastaveniu ventilu, je potrebné aplikovať čo najbližšie k zariadeniu reduktor tlaku.

V prípade, keď sa rozhodnete pre inštaláciu zmiešavačov (vodovodné kohútiky alebo sprcha), odstráňte z potrubí prípadné nečistoty, ktoré by mohli poškodiť zmiešavače.

Životnosť bojlera je podmienená správnu činnosťou systému galvanickej ochrany, preto nesmie byť zariadenie používané v prípade, ak má voda tvrdosť trvale nižšiu ako 12 °F.

V prípade mimoriadne tvrdej vody bude dochádzať kvýraznému a rýchlemu rastu vodného kameňa vo vnútri zariadenia, snásledným poklesom účinnosti a poškodením elektrického rezistora.

Prípojenie kelektrickému rozvodu

Pred vykonaním akéhokoľvek zásahu odpojte zariadenie od elektrického rozvodu prostredníctvom vonkajšieho vypínača.

Vrámci zaistenia vyššej bezpečnosti vykonajte dôkladnú kontrolu elektrického rozvodu a skontrolujte jeho zhodu splatnými normami, nakoľko výrobca zariadenie nie je zodpovedný za prípadné škody vzniknuté následkom chýbajúceho uzemnenia zariadenia alebo poruchami elektrického napájania.

Skontrolujte, či je rozvod prispôsobený maximálnemu príkonu bojlera (viď' menovité údaje na identifikačnom štítku) a či sa prriez vodičov použitých na prípojenie kelektrickému rozvodu zhoduje splatnú smernicou.

Použitie rozvodiek, predlžovacích káblov a adaptérov je zakázané.

Ďalej je zakázané používať potrubia rozvodu vody, kúrenia a plynu na uzemnenie zariadenia.

Ak je súčasťou zariadenia napájací kábel, v prípade jeho výmeny použite kábel s rovnakými vlastnosťami (typ H05VV-F 3x1,5mm², priemer 8,5 mm). Napájací kábel (typ H05 V V-F 3x1,5 s priemerom 8,5 mm) sa musí zasunúť do príslušného otvoru, ktorý sa nachádza v zadnej časti zariadenia a musí sa vsúvať dovnútra, až pokiaľ sa nedostane k svorkovnici (M obr. 4) a potom je potrebné jednotlivé vodiče zaistiť dotiahnutím príslušných skrutiek.

Kvôli možnosti odpojenia zariadenia z rozvodu musí byť použitý dvojpólový vypínač, odpovedajúci platným normám CEI-EN (rozpínacia vzdialenosť kontaktov najmenej 3 mm, lepšie, ak je vybavený poisťkami).

Uzemnenie zariadenia je povinné a zemniaci vodič (ktorý musí byť žltó-zelenej farby adhlási ako fázové vodiče) má byť upravený ksvorke označenej symbolom \oplus (G obr. 4).

Zaistite napájací kábel na veko príslušnou káblovou príchytkou zpríslušenstva.

Pred uvedením do činnosti sa uistite, že napájacie napätie elektrického rozvodu odpovedá menovitej hodnote zariadenia, uvedenej na identifikačnom štítku.

Ak napájací kábel nie je súčasťou zariadenia, je možné zvoliť jeden z nasledujúcich spôsobov inštalácie:

- pripojenie rozvodu prostredníctvom rúrky (ak zariadenie nie je vybavené káblovou príchytkou);
- pripojenie prostredníctvom kábla (typu H05VV-F 3x1,5mm², priemer 8,5 mm) v prípade, ak je so zariadením dodaná aj káblová príchytka.

Uvedenie do činnosti a kolaudácia

Pred zapnutím napájania naplňte kotol vodou z rozvodu.

Toto naplnenie sa vykonáva otvorením hlavného kohúta prívodu vody v domácnosti a otvorením kohúta teplej vody až po vytlačenie všetkého vzduchu z kotla. Vizualne skontrolujte prípadné úniky vody aj zpríruby a podľa potreby mierne dotiahnite. Zapnite napájanie prostredníctvom vypínača.

POKYNY PRE ÚDRŽBU (pre autorizovaný personál)



UPOZORNENIE! Dôsledne dodržujte základné upozornenia a bezpečnostné pokyny uvedené na začiatku textu, apostupujte podľa týchto pokynov.

Všetky zásahy a operácie údržby musia byť vykonané oprávneným personálom (splňujúcim požiadavky vyžadované normami platnými pre danú oblasť).

Skôr, ako sa obrátite na Servisnú službu spozozrením na poruchu, skontrolujte, či porucha nie je spôsobená napríklad dočasným nedostatkom vody alebo prerušením dodávky elektrickej energie.

Vyprázdenie zariadenia

Ak zariadenie nie je v činnosti a je v miestnosti, kde by mohlo byť poškodené mrazom, je nevyhnutné ho vyprázdniť.

V prípade potreby vyprázdnite zariadenie nasledovným spôsobom:

- odpojte zariadenie od elektrického rozvodu;

- zatvorte uzatvárací kohút, ak je nainštalovaný (D obr. 2), alebo hlavný kohút prívodu vody rozvodu domácnosti;
- otvorte kohút teplej vody (na umývadle alebo na vani);
- otvorte kohút (B obr. 2).

Prípadná výmena súčastí

UPOZORNENIE! Pred každým zásahom do výrobku odpojte celé zariadenie od elektrického rozvodu.

Po odstránení krytu je možné vykonať zásahy do elektrických častí.

Na to, aby ste mohli vykonať zásahy na senzoričkom čape (K obr. 4) treba odpojiť kábel (F obr. 4) z elektrického zapojenia a z jeho centrály. Dbajte na to, aby sa príliš neohol.

Ak chcete vykonávať zásahy do riadiaceho panela (W obr. 1), odpojte kábel (Y obr.4) a odskrutkujte skrutky.

Ak chcete vykonávať zásahy do napájacej dosky (Z obr. 4), odpojte káble (C, Y, F a P obr. 4) a odskrutkujte skrutky. Výrobok je vybavený dvomi suchými odpormi, (ktoré nie sú v priamom kontakte s vodou) a teda ich možno vymeniť bez potreby vyprázdnenia zariadenia. Ak chcete vykonať zásah do nefunkčného odporu vyhodnoteného pomocou skúšačky, treba odpojiť kábel (X obr.5) a odskrutkovať skrutky (V obr.5). Odpojte poškodený odpor od centrály a nahraďte ho.

Pri opätovnej montáži dbajte na to, aby všetky komponenty boli vrátené na pôvodné miesto.

Naopak pri zásahu do anódy, ktorá je namontovaná na prírubu, treba najskôr vyprázdniť zariadenie, odskrutkovať 5 svorníkov (C obr.6) a odstrániť prírubu (F obr.6). Pri opätovnej montáži dbajte na to, aby anóda a tesnenie príruby boli vrátené na pôvodné miesto (obr.7). Po každom zásahu sa odporúča aj výmena tesnenia príruby (Z obr.7).

Používajte iba originálne náhradné diely

Pravidelná údržba

Horčíková anóda (N obr.7) sa musí meniť každé dva roky. Pri jej výmene treba odmontovať prírubu a odskrutkovať ju z držiaku.

Po každom zásahu v rámci pravidelnej alebo mimoriadnej údržby sa odporúča prepláchnuť zariadenie.

Zariadenie proti pretlaku

Zariadenie proti pretlaku musí byť ponechané včinnosti pravidelne (každý mesiac, aby došlo kuvoľneniu nánosov vodného kameňa tiež pre kontrolu, či nie je zablokované).

POKYNY NA POUŽITIE PRE UŽÍVATEĽA

UPOZORNENIE! Dôsledne dodržujte základné upozornenia a bezpečnostné pokyny uvedené na začiatku textu, apostupujte podľa týchto pokynov.

Odporúčania pre užívateľa

- Pod bojler neumiestňujte žiadne predmety a/alebo zariadenia, ktoré by mohli byť poškodené prípadným únikom vody.
 - V prípade dlhodobého nepoužívania vody je potrebné:
 - > odpojiť elektrické napájanie zariadenia prepnutím vonkajšieho vypínača do polohy „OFF“;
 - > zatvorte kohúty rozvodu vody.
 - Teplá voda s teplotou nad 50 °C vodberových ventiloch môže spôsobiť okamžité popálenie alebo vážne popáleniny. Deti, nesvojprávne osoby a starí ľudia sú výraznejšie ohrození nebezpečenstvom popálenia.
- Pre užívateľa platí zákaz vykonávať operácie riadnej i mimoriadnej údržby na zariadení.
- V prípade výmeny elektrického napájacieho kábla sa obráťte na kvalifikovaný personál.
- Cistenie vonkajších častí je potrebné vykonať použitím vlhkej handry namočenej vmydlovej vode.

Vynulovanie/Diagnostika

Ak dôjde k výskytu jednej z nižšie popísaných porúch, zariadenie prejde do poruchového stavu (fault) a všetky LED na ovládacom paneli začnú súčasne blikať.

Vynulovanie: Zariadenie vynulujete tak, že ho vypnete a zapnete tlačidlom (⏏) (A obr. 3). Ak sa po vynulovaní príčina poruchy už nevyskytuje, bude obnovená riadna činnosť zariadenia. V opačnom prípade začnú všetky LED znovu blikať a bude potrebné požiadať o zásah Servisnú službu.

Diagnostika: Aktivácia diagnostiky sa vykonáva stlačením tlačidla (⏏) (A obr. 3).

Informácia o poruche je poskytovaná prostredníctvom 5 LED (1➔5 obr. 3) podľa nasledujúcej schémy:

LED poz. 1 – Vnútorňa porucha karty;

LED poz. 2 – Porucha anódy (pri modeloch vybavených aktívnou anódou);

LED poz. 3 – Poškodenie teplotných sond NTC 1/NTC 2 (rozpojené alebo skratované);

LED poz. 5 – Príliš vysoká teplota vody zaznamenaná jedným snímačom;

LED poz. 4 a 5 – Príliš vysoká teplota vo všeobecnosti (porucha karty);

LED poz. 3 a 5 – Rozdielová porucha sond;

LED poz. 3, 4 a 5 – Činnosť bez vody.

Zobrazovanie diagnostiky ukončíte stlačením tlačidla  (A obr. 3) alebo sa ukončí po uplynutí 25 sekúnd.

V prípade, že sa jeden z dvoch odporov pokazí, začne blikať LED žiarovka  (B obr. 3). Výrobok však pokračuje v činnosti s iným vykurovacím článkom. LED žiarovka sa vypne iba po nahradení poškodeného odporu.

Funkcia ochrany proti legionelle

Funkcia ochrany proti legionelle (neaktívna kvôli omeškaniu) spočíva vo vykonaní cyklu ohrevu vody na 70 °C kvôli tepelnej dezinfekcii proti príslušným baktériám.

Prvý cyklus začne po 3 dňoch od zapnutia zariadenia. Nasledujúce cykly budú vykonané každých 30 dní (v prípade, ak počas tohto obdobia nedošlo aspoň raz ku zvýšeniu teploty vody na 70 °C). Keď je zariadenie vypnuté, funkcia ochrany proti legionelle je zrušená. V prípade vypnutia zariadenia počas cyklu ochrany proti legionelle dôjde k jeho vypnutiu a k zrušeniu tejto funkcie. Na konci každého cyklu bude obnovená prevádzková teplota nastavená užívateľom. Aktivácia cyklu ochrany proti legionelle je zobrazená ako bežné nastavenie teploty na 70 °C.

Trvalé zrušenie funkcie ochrany proti legionelle sa vykonáva tak, že pridržíte súčasne stlačené tlačidlá „ECO“ a „+“ na 4 sekundy; potvrdenie zrušenia ochrannej funkcie bude signalizované rýchlym blikaním LED 40 °C po dobu 4 sekúnd.

Obnovenie funkcie ochrany proti legionelle sa vykonáva zopakovaním vyššie uvedených krokov; obnovenie činnosti ochrannej funkcie bude potvrdené rýchlym blikaním LED 70 °C po dobu 4 sekúnd.

Regulácia teploty a aktivácia funkcií zariadenia

Zapnutie zariadenia sa vykonáva stlačením tlačidla  (A obr. 3). Nastavte požadovanú teplotu v rozmedzí od 40 °C do 80 °C pomocou tlačidiel „+“ a „-“. Počas fázy ohrevu zostanú LED (1➔5 obr. 3), týkajúce aktuálnej teploty vody, rozsvietené stálym svetlom; nasledujúce LED, až po nastavenú teplotu, budú postupne blikať.

Pri poklese teploty, napr. následkom odberu vody, dôjde k automatickému obnoveniu ohrevu a LED od poslednej rozsvietenej stálym svetlom až po LED týkajúcu sa nastavenej teploty, začnú postupne blikať.

Pri prvom zapnutí zariadenia bude nastavená teplota 70 °C.

V prípade prerušenia napájania, alebo pri vypnutí zariadenia tlačidlom  (A obr. 3) zostane v pamäti uložená posledná nastavená teplota.

Počas fázy ohrevu sa môže vyskytnúť mierny hluk spôsobený ohrevom vody.

Počas fázy ohrevu zostane kontrolka rozsvietená.

Funkcia ECO

Funkcia „ECO“ spočíva vo sformovaní pre samonačítanie užívateľskej spotreby, ktorý umožňuje minimalizovať tepelný rozptyl a maximalizovať energetickú úsporu.

Činnosť softwaru „ECO“ spočíva v prvom období načítania týždňa, počas ktorého zariadenie začne pracovať pri teplote nastavenej užívateľom a v jej každodennom prispôbení vlastným energetickým potrebám kvôli zvýšeniu úspornosti. Na konci týždňa načítania softwaru „ECO“ aktivuje ohrev vody včase a množstve automaticky určených samotným zariadením na základe spotreby užívateľom. Vo fázach dňa, keď sa nepredpokladá spotreba, zariadenie zaručuje rezervu teplej vody. Aktivácia funkcie „ECO“ sa vykonáva stlačením príslušného tlačidla, ktoré sa podsvieti zelenou farbou.

Pri aktivovanej funkcii „ECO“ bude manuálna voľba teploty zrušená.

Keď si prajete zvýšiť alebo znížiť teplotu, je potrebné zrušiť funkciu „ECO“ stlačením toho istého tlačidla, pričom jeho podsvietenie následne zhasne. Pri vypnutí funkcie „ECO“ alebo samotného zariadenia a ich následnom zapnutí, bude funkcia obnovená samonačítaním spotreby.

Kvôli zaisteniu správnej činnosti funkcie „ECO“ sa odporúča neodpájať výrobok od elektrického napájania.

UŽITOČNÉ INFORMÁCIE

Ak je voda na výstupe studená,

Nechajte skontrolovať:

- či je na svorkovnici napätie;
- elektronickú dosku;
- ohrevné články rezistora.

Ak je voda vriaca (para v kohútoch)

Prerušte elektrické napájanie zariadenia a nechajte skontrolovať:

- elektronickú dosku;
- úroveň inkrustácie kotla a rezistora.

Nedostatočná dodávka teplej vody:

Nechajte skontrolovať:

- tlak vrozvode vody;
- stav vychyľovača (prerušovača prúdu) prírodného potrubia so studenou vodou;
- stav potrubia pre odber teplej vody;
- elektrické komponenty.

Únik vody zo zariadenia proti pretlaku

Kvapkanie vody zo zariadenia vo fáze ohrevu sa považuje za bežné. Ak však nechcete, aby voda kvapkala, je potrebné nainštalovať expanznú nádobku na prítokovom rozvode.

Ak voda uniká aj mimo ohrevu, nechajte skontrolovať:

- nastavenie zariadenia;
- tlak vrozvode vody.

Upozornenie: Nikdy neupchávajte únikový otvor zariadenia!

VŽIADNOM PRÍPADE SA NEPOKÚŠAJTE OOPRAVU ZARIADENIA, ALE OBRÁŤTE SA NA KVALIFIKOVANÝ PERSONÁL.

Uvedené údaje avlastnosti nezaväzujú výrobcu avýrobca si vyhradzuje právo na vykonanie zmien považovaných za vhodné bez predošlého upozornenia alebo výmeny.

Tento výrobok je v súlade so smernicou RoHS 2 2011/65/EU - REACH 1907/2006/EC.



Tento výrobok je v súlade so smernicou WEEE 2012/19/EU.

Symbol koša umiestený na výrobku umiestnený na výrobku značí, že s výrobkom po ukončení jeho životnosti treba nakladať odsele od bežného odpadu; tj. že tento musí byť zlikvidovaný prestrdníctvom špecializovaného procesu určeného k likvidácii elektrických a elektronických zariadení alebo musí byť vrátený predajci v okamihu, keď dojde k zakúpení nového zariadenia.

Užívateľ je zodpovedný za predanie zariadenia po skončení jeho životnosti špecializovanému centru pre zber tohto typu odpadu. Náležitý proces zberu odpadu prispieva k zamedzeniu prípadných negatívnych dopadov na životné prostredie a zdravie občanov. Pre viac informácií ohľadne zberu odpadu sa obráťte na príslušné orgány nakládajúce s odpadmi alebo na predajné miesto, kde bolo zariadenie zakúpeno.



OPŠTA BEZBEDNOSNA UPUTSTVA

UPOZORENJE!















- 1. Ovaj priručnik predstavlja sastavni i osnovni deo proizvoda. Treba da se čuva na sigurnom i da uvek bude uz uređaj, čak i u slučaju predaje drugom vlasniku ili korisniku i/ili prelasku na drugi uređaj.**
- 2. Pažljivo pročitajte uputstva i upozorenja u ovom priručniku jer predstavljaju važna bezbednosna uputstva za instalaciju, korišćenje i održavanje.**
- Instalaciju i prvo pokretanje aparata mora da izvrši stručna osoba u skladu sa važećim nacionalnim propisima za instalaciju i eventualnim pravilima lokalnih vlasti i entiteta zaduženih za javno zdravlje. U svakom slučaju, pre postavljanja moraju da budu isključeni svi izvori napajanja.
- Zabranjeno je korišćenje aparata za namene drugačije od navedenih. Proizvođač se ne smatra odgovornim za eventualne štete nastale zbog neadekvatnog, pogrešnog ili nerazumnog korišćenja, kao i nepoštovanja uputstava u ovom priručniku.
- Nekvalifikovanim osobama je zabranjeno da uklanjaju poklopce i obavljaju održavanje i/ili rad na električnom povezivanju.
- Pogrešna instalacija može da prouzrokuje povrede osoba ili životinja, kao i štetu na imovini za koje proizvođač nije odgovoran.
- Delove ambalaže (spajalice, plastične kese, stiropor itd.) treba držati van domašaja dece jer mogu biti opasni.
- Deca uzrasta od 8 godina i više, kao i osobe sa smanjenim fizičkim, senzornim ili mentalnim sposobnostima i osobe bez iskustva ili neophodnog poznavanja uređaja mogu da koriste aparat samo pod nadzorom ili nakon što dobiju uputstva u vezi sa bezbednim korišćenjem aparata uz razumevanje mogućih opasnosti. Deca ne smeju da se igraju aparatom. Čišćenje i održavanje za koje je odgovoran korisnik ne treba da obavljaju deca bez nadzora.
- Zabranjeno je dodirivati aparat ako ste bos ili ukoliko je deo tela mokar.
- Eventualne popravke sme da izvrši samo kvalifikovana osoba koristeći samo originalne rezervne delove. Nepridržavanje gorenavedenih uputstava može da ugrozi bezbednost i poništi svaku odgovornost proizvođača.
- Temperatura tople vode se reguliše preko termostata koji predstavlja i stalnu meru bezbednosti za izbegavanje opasnog porasta temperature.
- Električno povezivanje mora da se izvrši u skladu sa odgovarajućim uputstvom.

13. Ako aparat ima kabl za napajanje, u slučaju zamene obratite se ovlašćenom centru za pomoć ili kvalifikovanom serviseru.
14. Pogrešna instalacija može da prouzrokuje povrede osoba ili životinja, kao i štetu na imovini za koje proizvođač nije odgovoran.
15. Obavezno je postaviti bezbednosni ventil na ulaznu cev za vodu na aparatu. Uređaj mora da bude u skladu sa propisom EN 1487:2000, maksimalni pritisak sme da bude 0,7 MPa (7 bari) i da obuhvata najmanje slavinu za zadržavanje, zaporni ventil, uređaj za kontrolu zapornog ventila, bezbednosni ventil, uređaj za prekidanje hidrauličkog punjenja.
16. Uređaj za sprečavanje visokog pritiska, ukoliko je obezbeđen uz aparat, ne sme da se dira i mora da se zameni drugim odgovarajućim ukoliko nije u skladu sa važećim propisima i zakonom.
17. Uređaj za sprečavanje visokog pritiska mora povremeno da se uključi kako bi se utvrdilo da nije blokiran i da bi se uklonile eventualne naslage kamenca.
18. Kapanje uređaja za sprečavanje visokog pritiska je normalno u fazi grejanja. Zato je neophodno povezati odvod sa otvorenom odvodnom cevi i postaviti pod nagibom nadole i ka mestu na kom nema leda.
19. Neophodno je isprazniti aparat ako mora da stoji van upotrebe na mestu koje je izloženo ledu.
Kada je to neophodno, aparat treba isprazniti na sledeći način:
 - isključite aparat potpuno iz struje;
 - zatvorite slavinu za zadržavanje ukoliko je montirana, a u suprotnom zatvorite centralnu slavinu za domaćinstvo;
 - otvorite slavinu za toplu vodu (lavabo ili kada);
 - otvorite slavinu na bezbednosnom ventilu.
20. Ako se ispusti topla voda sa temperaturom iznad 50° C u česmu, može trenutno izazvati ozbiljne nagoretine. Deca, invalidi i starije osobe su posebno izložene ovom riziku. Zato se preporučuje korišćenje mešanog termostatičkog ventila koji se postavlja na cev za izlaz vode iz aparata obeležen crvenom bojom zbog raspoznavanja.
21. U blizini aparata ne smeju da se nalaze zapaljivi predmeti.

Legenda:

Simbol	Značenje
	Nedostaci u odnosu na napomenu mogu izazvati ozlede, u krajnjem slučaju i smrtne, za osobe
	Nedostaci u odnosu na napomene mogu izazvati oštećenja, u krajnjem slučaju čak i znatna, za stvari, biljke i životinje
	Obavezno pridržavanje opštih ili specifičnih sigurnosnih mera za proizvod.

SIGURNOSNE MERE

Ref.	Upozorenje	Rizik	Simbol
1	Ne preduzimajte radnje koje uključuju otvaranje uređaja.	Udar električne struje. Ozlede od opeklotina zbog zagrejanih komponenti ili oštih rubova i ivica.	
2	Ne palite ili gasite uređaj uključenjem ili izvlačenjem utikača iz utičnice.	Udar električne struje zbog neizolovanog provodnika, utikača ili utičnice.	
3	Ne oštećujte kabl električnog napajanja	Udar električne struje zbog neizolovanog Provodnika.	
4	Ne ostavljajte predmete na uređaju.	Ozleda zbog pada predmeta sa uređaja usled vibracija.	
		Ozleda zbog pada predmeta sa uređaja usled vibracija.	
5	Ne penjite se na uređaj.	Ozleda zbog pada uređaja.	
		Oštećenje uređaja ili predmeta ispod usled pada uređaja usled odvajanja sa nosača.	
6	Ne čistite uređaj a da ga prethodno niste ugasili ili isključili vađenjem utikača iz utičnice, ili preko prekidača.	Električni udar zbog komponenti pod naponom.	
7	Postavite uređaj na jaki zid koji nije izložen nikakvim vibracijama.	Buka tokom rada.	
8	Napravite sve električne spojeve koristeći provodnike sa odgovarajućim presekom.	Požar zbog pregrevanja kabla usled prolaza struje kroz nedovoljno dimenzionisane provodnike.	
9	Resetujte sve sigurnosne i kontrolne funkcije nakon rada na uređaju i proverite da rade u redu pre nove upotrebe uređaja.	Šteta ili blokada uređaja zbog rada bez kontrole.	
10	Ispraznite uređaje koji mogu sadržati toplu vodu, preko slavine, pre njihovog premještanja.	Ozlede zbog opekotina	
11	Kod čišćenja kamenca pridržavati se svih mera sigurnosti navedenih u uputstvu, provetriti ambijent, koristiti zaštitne maske, koristiti pravilnu mešavinu hemikalija, zaštititi uređaj i okolne objekte.	Ozlede usled kontakta kože ili očiju sa kiselinama, ili usred udisanja otrovnih para.	
		Oštećenje uređaja ili okolnih predmeta korozijom usled delovanja hemikalija.	
12	Ne koristite nikakve insekticide, omeksišivače ili agresivne deterdžente za čišćenje uređaja.	Oštećenja na plastici ili obojenim delovima.	

TEHNIČKE KARAKTERISTIKE

Tehničke karakteristike uređaja pogledajte na nalepnici sa tehničkim podacima (smešteno pokraj ulazne i izlazne cevi vode).

Model	50	80	100
Težina kg.	16	21	24

Ovaj proizvod je u skladu sa zahtjevima Direktive LVD 2006/95/EC Low Voltage Directive - EMC 2004/08/EC Electromagnetic Compatibility Directive.

INSTALACIONE NORME (za instalatera)



UPOZORENJE! Radite u skladu sa opštim upozorenjima i sigurnosnim merama datim na početku uputstva i držite se svih uputstava u bilo kojim okolnostima.

Instalaciju i podešavanje električnog bojlera treba izvesti kompetentna osoba u skladu sa važećim normama na snazi i sa lokalnim uredbama datim od strane lokalnih vlasti i tela za brigu o zdravlju osoba.

Uređaj služi za zagrevanje vode na temperaturu nižoj od temperature vrenja.

Potrebno ga je spojiti na mrežu za dovod vode dimenzionisanu na temelju njegove delotvornosti i kapaciteta.

Pre spajanja uređaja potrebno je:

- proveriti da osobine (pogledajte podatke na natpisnoj pločici) zadovoljavaju potrebe mušterije;
- utvrditi da je instalacija u skladu sa stepenom IP (zaštita od prodiranja tečnosti) uređaja, po važećim propisima;
- pročitati sve što se nalazi na nalepnici pakovanja i na pločici sa karakteristikama.

Instaliranje uređaja

Ovaj je uređaj osmišljen za postavljanje isključivo unutar prostorija, u skladu sa važećim propisima, a pored toga zahteva i poštovanje upozorenja koja slede a odnose se na prisustvo:

- **vlage** - nemojte uređaj instalirati u zatvorenim (ne provetrenim) i vlažnim prostorijama;
- **leda** - nemojte uređaj instalirati u prostorijama u kojima može doći do kritičnog sniženja temperature sa opasnošću stvaranja leda;
- **sunčevih zraka** - nemojte uređaj izlagati direktno sunčevim zracima pa ni kad postoje staklena vrata/prozor;
- **prašine/para/gas** - nemojte uređaj postavljati u prostorima sa naročito agresivnom atmosferom koja sadrži kisele pare, prašinu ili je zasićena gasom;
- **električnih praznjenja** - nemojte uređaj postavljati direktno na električne vodove koji nisu zaštićeni od skokova napona.

Kod zidova od cigle ili onih izgrađenih od bušene blok-cigle, pregrada ograničene statičnosti ili opšte zidne gradnje drugačije od navedenih, potrebno je prethodno proveriti statičnost nosivog sistema. Kuke za vešanje na zid moraju biti takve da mogu podneti trostruku težinu grejača punog vode. Preporučuju se nosači sa najmanje 12 mm obima.

Lokalne odredbe mogu imati ograničenja u vezi instalacije u kupatilima. Radi toga držite se minimalnih udaljenosti koje navode te odredbe.

Uređaj bi trebao biti instaliran što je bliže moguće mestu upotrebe kako bi se smanjili termički gubici (A slika 1).

Ostavite najmanje 50cm slobodnog prostora kako bi omogućili pristup električnim delovima, tako olakšavajući održavanje.

PRIKLJUČIVANJE NA VODOVODNU MREŽU

Spojiti ulaz i izlaz bojlera cevima ili priključcima otpornim ne samo na pritisak, već i na visoku temperaturu vode, koja u proseku dostiže a može i preći temperaturu od 80 °C. Zbog toga se ne preporučuju materijali koji nisu otporni na tako visoke temperature. Navijte "T" komad na ulazni vod označen plavim pojansom.

Na jedan izlaz "T" komada navijte slavinu za praznjenje bojlera (B slika 2), koja se može odvijati samo uz upotrebu alata. Na drugi izlaz "T" komada navijte sigurnosni ventil (A slika 2). Sigurnosni ventil bi trebao biti baždaren na vrednost od maksimalno 0,8 Mpa (8 bar), i trebao bi biti u skladu sa važećim nacionalnim standardima.

UPOZORENJE! Za one zemlje koje su prihvatile Evropsku normu EN 1487:2000, sigurnosni ventil koji dolazi sa uređajem nije u skladu sa nacionalnim normama. Prema normi, uređaj mora imati maksimalni pritisak od 0,7MPa (7 bar) i imati najmanje: slavinu za prekid dovoda, nepovratni ventil, mehanizam za kontrolu nepovratnog ventila, sigurnosni ventil i slavinu za prekid punjenja uređaja.

Sigurnosni uređaj mora biti spojen na odvodnu cev čiji je promer barem jednak dovodnoj cevi uređaja. Koristite levak

sa razmakom od najmanje 20 mm koji će dopustiti vizuelnu kontrolu kako ne bi došlo do ozleda osoba, oštećivanja stvari ili ozleda životinja u slučaju delovanja sigurnosnog uređaja. Proizvođač neće biti odgovoran za ovako nastale štete. Spojite ulazni vod sigurnosnog uređaja preko fleksibilne cevi na ulazni vod hladne vode iz mreže, kako bi uređaj zaštitili od previsokog pritiska, a ako je potrebno postavite slavinu za prekid dovoda (**D** slika 2). Osim toga, odvodna cev na izlazu **C** slika 2 je potrebna ako dođe do pražnjenja. Kad pritežete sigurnosni uređaj nemojte ga pretegnuti i ne dirajte njegovu podešenost.

Normalno je za vodu da kaplje tokom faze zagrevanja; iz tog razloga, potrebno je postaviti odvodni vod, koji mora uvijek biti pod atmosferskim pritiskom, sa odvodnom cevi instaliranom sa nagibom dovoljnim da omogući slobodan odvod i na mestu gdje ne može doći do zaledivanja. Ako je pritisak u mreži blizu podešenog pritiska na ventilu, biti će potrebno postavljanje redukcionog ventila što dalje od uređaja. Da bi izbegli bilo kakvu štetu na mešalicama (slavine ili tuša) potrebno je odstraniti sve nečistoće iz cevi.

Radni vek električnog bojlera zavisi o radu sistema za zaštitu od galvanskih struja; radi toga ne može biti korišćen kada je tvrdoća vode stalno niža od 12° F. U svakom slučaju, kod prisutnosti tvrde vode, dolazi će do znatnog formiranja naslaga kamenca unutar uređaja, sa posledičnim gubljenjem učinka i štete na električnom grejućem elementu.

Električno spajanje

Pre bilo kakve radnje, odspojite uređaj sa električnog napajanja preko spoljnog prekidača.

Radi veće sigurnosti osposobljeno osoblje mora izvršiti brižljivu proveru električnog sistema, i treba biti izvedeno u skladu sa važećim nacionalnim normama, pošto proizvođač nije odgovoran za eventualnu štetu nastalu nedostatkom uzemljenja u uređaju ili nepravilnostima napajanja električnom strujom.

Proverite da sistem odgovara za maksimalnu snagu koju troši uređaj (molimo pogledajte nalepnicu sa tehničkim podacima) te da je presek kablova odgovarajući i u skladu sa važećim zakonima.

Zabranjeni su lopovi, produžni kablovi i adapteri. Zabranjeno je korišćenje za uzemljenje hidrauličkih cevi uređaja, grejanja ili dovoda gasa.

Ako je uređaj opremljen električnim kablom, ili ako ga treba zameniti, koristite kabl istih karakteristika (tip H05VV-F 3x1,5 prečnika 8,5 mm). Električni kabl (tipa H05 V V-F 3x1,5 prečnika 8,5 mm) treba provući kroz odgovarajući otvor na zadnjoj strani uređaja sve do stezaljki (**M** slika 4), a na kraju pojedinačno blokirati žice zatezanjem odgovarajućih vijaka.

Za odvajanje uređaja iz mreže treba koristiti dvopolni prekidač koji odgovara propisima CEI-EN na snazi (otvor kontakata najmanje 3 mm, bolje ako ima osigurače).

Uzemljenje uređaja je obavezno, a kabl uzemljenja (koji mora biti žuto-zeleni i duži od kabla faze) treba učvrstiti na stezaljku blizu simbola  (**G** slika 4).

Zaustavite električni kabl na kapići odgovarajućim dostavljenim pričvršćivačem.

Pre puštanja u rad, proverite da napon električne mreže odgovara veličini navedenoj na natpisnoj pločici uređaja.

Ako uređaj nema električni kabl, treba izabrati jedan od sledećih načina postavljanja:

- trajna veza preko krutog kabla (ako uređaj nije opremljen sa štipaljkom)
- sa fleksibilnim kablom (tip H05VV-F 3x1,5 3x1,5 mm²) ako je uređaj opremljen sa štipaljkom.

Puštanje u rad i provera

Prije spajanja na električno napajanje, napunite uređaj vodom.

Da bi to učinili, otvorite glavni ventil vodovodne mreže i slavinu vruće vode tako dugo dok ne potekne voda (bez mehurića vazduha). Proverite da nema curenja, proverite pribor i malo je pritegnite ako je potrebno.

Spojite uređaj na električno napajanje preko prekidača.

ODRŽAVANJE (za ovlašćene osobe)



UPOZORENJE! Radite u skladu sa opštim upozorenjima i sigurnosnim merama datim na početku uputstva i držite se svih uputstava u bilo kojim okolnostima.

Sve radnje održavanja treba izvesti ovlašćeno osoblje (koje ima znanje i veštine u skladu sa važećim propisima na snazi).

Pre nego što pozovete svog servisera, proverite da kvar nije zbog nedostatka vode ili električne energije.

Pražnjenje uređaja

Uređaj mora biti ispražnjen ako neće biti korišćen a postoji opasnost od zaledivanja.

Kad je potrebno ispraznite uređaj na sledeći način:

- odspojite uređaj sa električnog napajanja
- zatvorite dovod hladne vode
- otvorite toplu vodu na slavini (na umivaoniku ili kadi)
- otvorite ispusni ventil **B** (slika 2).

Zamena delova



PAŽNJA! Prije bilo kakve intervencije na proizvodu, isključite uređaj iz električne mreže.

Moguće je raditi na električnim delovima ako se ukloni sigurnosni omotač.

Da biste izvršili radove na šipci za senzore (K slika 4), potrebno je da isključite kabl (F slika 4) iz utičnice i izvučete šipku iz postolja i da pri tom obratite pažnju da je ne savijete previše.

Da biste izvršili radove na komandnoj tabli (W slika 1), isključite kabl (Y slika 4) i odvrnite šrafove.

Da biste izvršili radove na napajanju (Z slika 4), isključite kablove (C, Y, F i P slika 4) i odvrnite šrafove.

Aparat je opremljen sa dva otpornika na svom (nisu u direktnom kontaktu sa vodom) koji mogu da se zamene bez praznjenja aparata. Da biste izvršili radove na otpornicima koji ne rade, proverite ih pomoću testera. Morate da isključite kabl (X slika 5) i odvijete šraf (V slika 5). Izvucite oštećeni otpornik sa ležišta i zamenite ga.

Prilikom vraćanja delova na mesto, obratite pažnju da se sve komponente nalaze na svom prvobitnom mestu.

Da biste izvršili radove na anodi, koja se nalazi na spojnici, morate prvo da ispraznite aparat, odvijete 5 zavrtnja (C slika 6) i izvučete spojnici (F slika 6). Prilikom vraćanja delova na mesto, obratite pažnju da se anoda i spojnice zaptivača nalaze na prvobitnom mestu (slika 7). Nakon svakog uklanjanja, preporučuje se zamena spojnice zaptivača (Z slika 7).

Koristite samo originalne rezervne delove

Povremeno održavanje

Magnezijumska anoda (N slika 7) mora da se zameni jednom u dve godine. Da bi se zamenila, mora da se skine spojnica i odvijete anoda sa potpornog držača.

Preporučuje se ispiranje aparata posle svake intervencije održavanja, bilo da je uobičajena ili vanredna.

Sigurnosni ventil

Uređaj za zaštitu od previsokog pritiska treba redovno puštati u rad (svakog meseca), radi uklanjanja taloga kamenca te provere da se nije zablokirao.

UPUTSTVO ZA KORISNIKA



UPOZORENJE! Radite u skladu sa opštim upozorenjima i sigurnosnim merama datim na početku uputstva i držite se svih uputstava u bilo kojim okolnostima.

Saveti za korisnika

- Izbegavajte smeštanje bilo kojeg uređaja i/ili stvari koje se mogu oštetiti usled curenja vode ispod bojlera.
 - Ako nećete koristiti vodu iz bojlera jedno duže vrijeme, trebali bi:
 - > odpojiti uređaj sa napajanja postavljanjem spoljnog prekidača u OFF;
 - > Zatvoriti sve hidrauličke vodove.
 - Isticanje tople voda temperature preko 50°C iz slavina može odmah uzrokovati teške opekotine. Deca, invalidi i starije osobe posebno su izložene riziku od opekotina.
- Zabranjeno je korisniku da dira uređaj ili obavlja bilo kakve radnje koje nisu predviđene za održavanje. U slučaju zamene električnog kabla, obratite se stručnom osoblju. Čišćenje spoljnih dijelova vrši se pomoću krpe navlažene u sapunskoj vodi.

Resetovanje/dijagnoza

U trenutku u kojem dođe do jednog od dole opisanih kvarova, uređaj „ulazi“ u stanje kvara i sve led diode na kontrolnoj ploči istovremeno trepću.

Resetovanje: za resetovanje uređaja, ugascite i upalite aparat pomoću tastera (⏻) (A slika 3). Ako uzrok kvara nestane u trenutku resetovanja, uređaj nastavlja sa uobičajenim radom. U suprotnom, sve led diode nastavljaju treptati i morate zatražiti intervenciju tehničkog servisa.

Dijagnoza: za aktiviranje dijagnoze, pritisnite, u trajanju od 5 sekundi, taster (⏻) (A slika 3).

Vrstu kvara pokazuje 5 led dioda (1→5 slika 3), prema sledećoj shemi:

led dioda slovo 1 – unutrašnji kvar ploče;

led dioda slovo 2 – kvar na anodi (kod modela sa aktivnom anodom);

led dioda slovo 3 – sonde za temperaturu NTC 1/NTC 2 prekinute (otvorene ili kratki spoj);

led dioda slovo 5 – jedan osetnik očitava pregrevanje vode;

led dioda slovo 4 i 5 – opšte pregrevanje (kvar skede);

led dioda slovo 3 i 5 – greška diferencijala sonde;

led dioda slovo 3, 4 i 5 – rad bez vode.

Za izlaz iz dijagnostike, pritisnite taster  (A slika 3) ili čekajte 25 s.

U trenutku provere neispravnosti jednog od dva otpornika, led lampica  (B slika 3) počninje da treperi. Proizvod nastavlja da radi koristeći drugi grejač, a led lampica se gasi tek nakon zamene oštećenog otpornika.

Funkcija protiv legionele

Funkcija protiv legionele (podrazumevano nije aktivirano), sastoji se od ciklusa grejanja vode na 70°C, čime se vrši toplotna dezinfekcija protiv rečene bakterije.

Prvi ciklus počinje 3 dana nakon uključivanja aparata. Naredni se ciklusi vrše svakih 30 dana (ako u tom razdoblju voda nije barem jednom dostigla 70°C). Kad je aparat isključen, funkcija protiv legionele je deaktivirana.

Ako aparat isključite za vreme odvijanja ciklusa protiv legionele, aparat se gasi, a funkcija deaktivira. Na kraju svakog ciklusa, radna temperatura se vraća na temperaturu koju je korisnik prethodno postavio.

Aktiviranje ciklusa protiv legionele prikazuje se kao obična postavka temperature na 70°C.

Za trajno deaktiviranje funkcije protiv legionele, držite istovremeno pritisnute tastere "EKO" i "+" u trajanju od 4 s; deaktiviranje će potvrditi led dioda 40°C ubrzanim treptanjem u trajanju od 4 s.

Za ponovno aktiviranje funkcije protiv legionele, ponovite gore opisani postupak; ponovno aktiviranje će potvrditi led dioda 70°C ubrzanim treptanjem u trajanju od 4 s.

Podešavanje temperature i aktiviranje funkcija aparata

Za uključivanje aparata, pritisnite taster  (A slika 3). Postavite željenu temperaturu birajući jednu od veličina između 40°C i 80°C, pomoću dugmeta "+" i "-". U fazi grejanja, led diode (1-5 slika 3) koje označavaju dostignutu temperaturu vode stalno gore; one iza njih, sve do postavljene temperature, jedna za drugom trepću.

Ako se temperatura spusti, na primer zbog uzimanja vode, grejanje se automatski aktivira te led diode između poslednje koja stalno gori i one koja se odnosi na postavljenu temperaturu, počinju jedna za drugom treptati.

Kod uključivanja po prvi put, aparat se „namešta“ na temperaturu od 70°C.

Ako nestane struje ili aparat isključite pomoću dugmeta  (A slika 3), ostaje zadata poslednja postavljena temperatura.

U fazi grejanja može se čuti tihi šum kojeg izaziva grejanje vode.

LED lampica ostaje upaljen tokom grejanja.

Funkcija EKO

Funkcija "EKO" ima softver koji sam proučava korisnikovu potrošnju, što omogućuje da se toplotno rasipanje svede na najmanje moguće, a štednja električne energije na najveću moguću meru.

U prvo vreme, rad softvera "EKO" se sastoji u proučavanju jedne nedelje kad aparat počinje raditi na temperaturi koju je postavio korisnik te svakodnevnom prilagođavanju vlastitim potrebama za električnom energijom, radi poboljšanja njene uštede. Na kraju nedelje proučavanja, softver "EKO" aktivira grejanje vode u vremenu i količini koju aparat automatski određuje sledeći kretanje korisnikove potrošnje. U onim delovima dana kad uzimanje vode nije predviđeno, aparat ipak garantuje zalihu tople vode.

Da bi aktivirali funkciju "EKO", pritisnite odgovarajući taster koja će zasvetliti zelenim svetlom.

Dok je funkcija "EKO" aktivna, ručni izbor temperature je deaktiviran. Ako želite povisiti ili sniziti temperaturu, morate deaktivirati funkciju "EKO" pritiskom istog tastera, koji će se ugasiti. Ako funkciju "EKO" ili aparat isključite i zatim ponovno uključite, funkcija će ponovno započeti razdoblje proučavanja potrošnje.

U cilju osiguranja pravilnog rada funkcije EKO, savetujemo vam da aparat ne isključujete iz električne mreže.

KORISNE INFORMACIJE

Ako izlazi hladna voda

Tražite proveru:

- prisustva napona u stezaljkama;
- elektronske ploče;
- grejućih elemenata električnog grijača.

Ako voda izlazi pregrejana (para iz slavine)

Odspojite uređaj sa električnog napajanja i proverite sledeće:

- elektronsku ploču;
- naslage kamenca stvorenog u bojleru i njegovim sastavnim delovima.

Nedovoljna količina tople vode

Tražite proveru:

- pritiska u vodovodnoj mreži;
- stanje deflektora (za skretanje mlaza) na cevi ulaza hladne vode;
- stanja cevi za uzimanje tople vode;
- električnih sastavnih delova.

Voda kaplje na sigurnosnom uređaju

Tokom faze grejanja, voda može curiti na ventilu. To je normalno. Da bi izbegli kapljanje, ekspanzionu posuda odgovarajuće veličine trebala bi biti postavljena. Ako se kapljanje nastavlja i nakon faze grejanja, proverite sigurnosni ventil.

NE POKUŠAVAJTE SAMI POPRAVITI UREĐAJ, UVEK KONTAKTIRAJTE OVLAŠĆENE OSOBE.

Tehnički podaci i karakteristike nisu obavezujući i proizvođač zadržava pravo da napravi potrebne izmene i modifikacije koje će biti potrebne bez prethodnog obaveštenja ili zamene.

Ovaj uređaj je u skladu sa propisima RoHS 2 2011/65/EU - REACH 1907/2006/EC.



Ovaj uređaj je u skladu sa propisima WEEE 2012/19/EU.

Simbol precrtane korpe na aparatu označava da proizvod nakon isteka radnog veka treba da se odloži odvojeno od ostalog otpada u domaćinstvu, mora da se preda centru za reciklažu električnih i elektronskih uređaja ili da se vrati prodavcu prilikom kupovine istog novog uređaja.

Korisnik je odgovoran za predaju uređaja na kraju radnog veka odgovarajućim strukturama za otpad. Odgovarajuće odlaganje aparata za naknadno korišćenje nakon reciklaže, obrade i odgovarajućeg uklanjanja u skladu sa zaštitom okoline doprinosi izbegavanju mogućih negativnih uticaja na okruženje i zdravlje i podržava reciklažu materijala od kojih je uređaj napravljen. Za detaljnije informacije u vezi sa dostupnim sistemima za sakupljanje otpada obratite se lokalnoj službi za sakupljanje otpada ili prodavnici u kojoj je uređaj kupljen.



SPLOŠNA VARNOSTNA NAVODILA

POZOR!

1. Knjižica je sestavni del izdelka. Pazljivo jo shranite v bližini naprave tudi, če napravo prepustite drugemu lastniku ali uporabniku in/ali jo premestite v drug obrat.
2. Pozorno preberite navodila in opozorila v knjižici, saj le-ta predstavljajo pomembna navodila za varno namestitvev, uporabo in vzdrževanje.
3. Namestitev in začetek uporabe naprave mora izvesti strokovno in kvalificirano osebje, skladno z veljavnimi nacionalnimi predpisi in morebitnimi lokalnimi predpisi na področju varovanja javnega zdravja. V vsakem primeru je potrebno pred dostopom do stičnikov izključiti električno napajanje naprave.
4. Uporaba naprave za namene, ki niso izrecno navedeni, je prepovedana. Proizvajalec ne prevzema odgovornosti za morebitno škodo, ki bi nastala zaradi nepravilne, napačne ali nerazumne uporabe naprave ali zaradi neupoštevanja navodil v tem priročniku.
5. Prepovedano je odstranjevanje pokrovov in izvajanje vzdrževanja in/ali električnih priključkov s strani neusposobljenega osebja.
6. Nepravilna namestitvev lahko povzroči poškodbe oseb, živali in stvari, za katere proizvajalec ne odgovarja.
7. Deli embalaže (sponke, plastične vrečke, ekspandirani stiropor, itd.) ne smejo biti dosegljivi otrokom, saj predstavljajo vir nevarnosti.
8. Napravo lahko uporabljajo otroci, ki so stari več kot 8 let in osebe z zmanjšanimi telesnimi, zaznavnimi ali umskimi sposobnostmi, ali osebe brez izkušenj ali potrebnega znanja, če so pod nadzorom ali potem, ko so dobile navodila za varno uporabo naprave in razumejo nevarnosti, ki iz tega izhajajo. Otroci se z napravo ne smejo igrati. Čiščenja in vzdrževanja ne smejo izvajati otroci brez nadzora.
9. Prepovedano se je dotikati naprave, če ste bosti ali je vaša obleka mokra.
10. Morebitna popravila lahko izvede samo kvalificirano osebje in sicer izključno z originalnimi nadomestnimi deli. Neupoštevanje zgornjih navodil lahko ogrozi varnost in razveljavi odgovornost proizvajalca.
11. Temperaturo tople vode uravnava termostat, ki deluje tudi kot varnostna naprava in ščiti pred nevarnimi visokimi temperaturami.
12. Električni priključek mora biti narejen skladno z navodili v zadevnem odstavku.
13. Če ima naprava napajalni kabel, se v primeru zamenjave le tega,

- obrnite na pooblaščen servis ali kvalificirano strokovno osebje.
14. Nepravilna namestitvev lahko povzroči poškodbe oseb, živali in stvari, za katere proizvajalec ne odgovarja.
 15. Nujno potrebno je na dovodno vodovodno cev priviti varnostni ventil. Naprava mora delovati skladno s predpisom EN 1487:2000, najvišjim tlakom 0,7 MPa (7 barov) in vključevati vsaj: en vmesni ventil, en zaustavitveni ventil, napravo za nadzor zaustavitvenega ventila, varnostni ventil, napravo za prekinitev hidravličnega toka.
 16. Prenapetostna zaščitna naprava, če je dobavljena skupaj z napravo, ne sme biti spremenjena in jo je potrebno zamenjati z drugimi primerljivimi napravami, kadar ni skladna z veljavnimi predpisi in zakonodajo.
 17. Prenapetostno zaščitno napravo je potrebno periodično vključiti in preveriti, da ni blokirana, kot tudi odstraniti morebitne usedline apnenca.
 18. Kapljanje iz naprave v primeru prenapetosti je običajno v fazi segrevanja; zato je na odtok, ki bo vseeno vedno ostal odprt navzven v okolje, drenažno cev, ki visi navzdol, in sicer v prostoru, kjer ni ledu.
 19. Nujno potrebno je izprazniti napravo v primeru, da bi ta ostala neuporabljena v prostoru, v katerem zmrzuje.
Po potrebi izpraznite napravo na naslednji način:
 - izključite napravo iz električnega omrežja;
 - zaprite prestrezni ventil, če je nameščen, v nasprotnem primeru pa osrednji ventil vodovodne napeljave v gospodinjstvu;
 - odprite ventil za toplo vodo (umivalnik ali kad);
 - odprite ventil pod varnostnim ventilom.
 20. Topla voda, ki ima temperaturo višjo od 50° C in pride iz vodovodne pipe, lahko povzroči takojšnje in resne opekline. Otroci, invalidi in starejše osebe so bolj izpostavljeni temu tveganju. Zato vam svetujemo, da uporabljate termostatski mešalni ventil, ki ga privijete na izhodno cev za vodo iz naprave, ki je označena z oznako rdeče barve.
 21. V bližini naprave ne sme biti nobenega vnetljivega predmeta.

Legenda

Simbol	Pomen
	Neupoštevanje tega opozorilnega simbola za nevarnosti lahko pomeni tveganje osebnih poškodb, v nekaterih okoliščinah celo usodnih .
	Neupoštevanje tega opozorilnega simbola za nevarnosti lahko povzroči škodo na lastnosti, rastlinah ali hišnih ljubljenčkih , v nekaterih primerih zelo resno.
	Opozorilni simbol za upoštevanje splošnih varnostnih zahtev in lastnosti naprave.

Št.	Opozorilo	Nevarnost	Simbol
1	Ne izvajajte opravi, ki vključujejo odpiranje naprave in odstranitev z njenega mesta namestitve.	Nevarnost električnega udara. Možnost osebnih poškodb, na primer opeklin, zaradi pregretja komponent naprave ali poškodbe zaradi njenih ostrih robov ali strlečih delov.	
2	Naprave ne vključite ali izkjučite s preprostim vtikanjem ali iztikanjem vodnika iz električne napeljave.	Nevarnost električnega udara zaradi poškodovane električnega vodnika, vtika ali vičnice.	
3	Ne poškodujte vodnika za električno energijo.	Nevarnost električnega udara zaradi neizolirane žice.	
4	Na vihu naprave ne puščajte nobenih predmetov.	Možnost osebnih poškodb zaradi predmetov, ki padejo z naprave, zaradi trošenja.	
		Možnost poškodb na napravi ali drugih predmetih pod njo, zaradi vibracij na napravi in predmetov, ki padejo z nje.	
5	Na napravo se ne vzpenjajte.	Možnost osebnih poškodb zaradi padca z naprave.	
		Poškodbe na napravi ali drugih predmetih pod njo zaradi snetja naprave z njenega mesta namestitve	
6	Pred čiščenjem napravo izklopite in izkjučite z električnega omrežja oziroma z ustreznim stikalom prekinite električni tok.	Nevarnost električnega udara.	
7	Namestite napravo na trdno steno, ki ni zpostavljena tresljajem.	Padeč naprave s stene zaradi preobremenitve ali prevelikega hrupa med delovanjem.	
8	Vsi električni priključki morajo biti priključeni s prevodnikom ustreznega preseka.	Nevarnost po žara zaradi pregrevanja (zaradi električnega toka skozi premajhne električne vodnike)	
9	Ponastavite vse varnostne in nadzorne funkcije, ki so prizužete zaradi katerega koli posega na napravi, in se prepričajte, da delujejo pravilno, preden napravo ponovno uporabite.	Možnost nevarnosti poškodb ali zaustavitve delovanja zaradi nenadzorovanega delovanja	
10	Pred uporabo izpraznite vse sestavne dele naprave, ki bi lahko vsebovali vročo vodo, in izveržite vsa posebna puščanja.	Nevarnost osebnih poškodb, opeklin	
11	Sestavne dele naprave odstranite v skladu z navodili v poglavju "Varnostni napotki" za napravo, ki jo uporabljate, prezračite prostor, oblecite zaščitna oblačila, izogibajte se mešanju različnih kemičnih snovi ter zaščitite napravo in predmete v njeni bližini.	Nevarnost osebnih poškodb zaradi stika nevarnih snovi iz kisline s kožo ali očmi, vdihavanje ali zaužitje nevarnih kemičnih snovi	
		Nevarnost škode na napravi ali predmetih v njeni bližini zaradi korozije kemičnih pripravkov, ki vsebujejo kislino	
12	Za čiščenje naprave nikoli ne uporabljajte insekticidov, topil ali agresivnih čistil.	Nevarnost poškodb na plastičnih in barvanih delih naprave	

TEHNIČNE LASTNOSTI

Tehnične lastnosti vaše naprave so na ploščici s podatki (nalepka je prilepljena v bližini dovoda za vodo in na ceveh za odtok)

Model		50	80	100
Masa	kg.	16	21	24

Ta izdelek je skladen z zahtevami iz direktiv LVD 2006/95/EC Low Voltage Directive - EMC 2004/08/EC Electromagnetic Compatibility Directive.

NAVODILA ZA NAMESTITEV (za monterja)



POZORI! Natančno sledite splošnim opozorilom in varnostnim predpisom na začetku tega priročnika ter vsem navodilom v vseh okoliščinah in pod vsemi pogoji.

Namestitev in priključitev grelnika mora opraviti usposobljena oseba ter v skladu z veljavnimi normami in vsemi predpisi lokalnih oblasti in institucij za splošno zdravje ljudi.

Naprava segreje vodo do temperature pod vreliščem. Povezana mora biti na vodovodno napeljavo v skladu z ravno učinkovitosti in zmogljivosti naprave.

Pred prvo priključitvijo naprave morate najprej:

- preveriti, ali tehnične lastnosti naprave ustrezajo zahtevam kupca (priporočamo, da preverite podatke na ploščici s podatki),
- prepričati se, da je instalacija v skladu z IP-stopnjo zaščite naprave (zaščita pred vdorom tekočin) glede na norme, ki trenutno veljajo,
- prebrati navodila na etiketi na embalaži in na ploščici s podatki na napravi.

Namestitev naprave

Ta naprava je bila izdelana samo za namestitev v notranjih prostorih zgradb ter v skladu z veljavnimi normami in predpisi. Poleg tega monterjem priporočamo, da upoštevajo naslednja priporočila, še posebno če je:

- **vлага:** naprave ne nameščajte v zaprtih (neprepuščevalnih) in vlažnih prostorih;
- **sončna svetloba:** naprave ne izpostavljajte neposredni sončni svetlobi, čeprav so v prostoru okna;
- **prah/hlapi/plini:** naprave ne nameščajte v prisotnosti še posebno nevarnih snovi, kot so hlapi kislin, prah, ali tistih, ki so nasičene s plini;
- **nenaden izpad elektrike:** naprave ne nameščajte neposredno na električne dovode, ki niso zaščiteni pred nenadno spremembo električne napetosti.

Stene morajo biti zidane z zidaki ali luknjičastimi bloki, predele stene pa niso dovolj stabilne. Stene iz drugega materiala, kot ga priporočamo, morajo biti najprej preverjene glede stabilnosti in podpornega sistema.

Nosilci za namestitev naprave na steno morajo biti oblikovani tako, da bodo obdržali teža, ki je trikrat večja kot teža grelnika, napolnjenega z vodo. Priporočamo uporabo nosilcev, ki v prerezu merijo vsaj 12 mm.

Lokalni predpisi lahko predpisujejo veljavne omejitve glede namestitve naprave v kopalnici. Zato se pri nameščanju ne oddaljajte od predpisov, ki jih predvidevajo veljavne norme v uporabi.

Naprava naj bo nameščena čim bližje mestu uporabe, da bi omejili širjenje vročine po cevovodni napeljavi (A. sl. 1).

Ko boste napravo nameščali, zagotovite, da bo okoli nje vsaj 50 cm prostega dostopa, da pri vzdrževanju naprave zagotovite lažji dostop do električnih komponent.

PRIKLJUČITEV NA HIDRAVLIČNI SISTEM

Priključite dovodne in odvodne priključke grelnika s cevmi oziroma materialom, ki prenese temperaturo, višjo od 80°C, in tlak, ki presega moč delovnega tlaka. Zato vam odsvetujemo uporabo materialov, ki ne morejo vzdržati tako visokih temperatur.

Privijte priključek T na cev za dovod vode z modrim obročkom. Na eno stran priključka T privijte odbočno cev za izpraznitev naprave, ki je lahko odprta le z orodjem (B. sl. 2). Na drugi strani priključka T privijte varnostni ventil (A. sl. 2).

POZORI! V tistih državah, ki so norme prevzele po evropskem standardu EN 1487:2000, varnostni mehanizem za uravnavanje pritiska, dobavljen s proizvodom, ni v skladu z nacionalnimi normami. Glede na predpisano normo mora imeti naprava najvišji možen tlak 0,7 MPa (7 bar), opremljena pa mora biti najmanj s prekinitvenim hidravličnim ventilom, nepovratnim ventilom, nadzornim mehanizmom za nepovratni ventil, varnostnim ventilom in mehanizmom za zapiranje vodnega pritiska.

Odvod naprave mora biti priključen na odvodno cev, ki je v premeru vsaj take velikosti kot odvod priključka naprave. Uporabite ljak, ki ustvari zračno praznino, veliko vsaj 20 mm, da omogoča pregled, tako da med preverjanjem naprave niso mogoče kakršne koli osebne poškodbe, škode na lastnini ali poškodbe na hišnih ljubljenci. Proizvajalec ne bo odgovarjal za take in podobne poškodbe, ki se lahko zgodijo. Dovod varnostne priprave za pritisk priključite na sistem mrzle vode, in sicer s fleksibilno cevjo in prekinitvenim ventilkom, če bi bilo potrebno. (D sl. 2).

Če je vodovodna pipa odprta, je poleg tega potrebna še odvodna cev na odtoku (C sl. 2). Med pritegovanjem varnostnega mehanizma za pritisk bodite pozorni na to, da ga ne privijete preveč, da ga ne pokvarite.

Povsem običajno je, da v fazi ogrevanja voda kaplja iz pipe. Zato je treba priključiti odvod, ki mora biti vedno izpostavljen zraku. Zato namestite drenažno cev, ki naj bo nagnjena navzdol in v prostoru, kjer ni možnosti za nastanek ledu. Če je pritisk v omrežju nastavljen na kalibriran pritisk na ventilu, je treba uporabiti zmanjševalec pritiska daleč stran od naprave.

Da ne pride do poškodb na mešalnih enotah (pipah ali tuših), je treba iz cevi odstraniti vso umazanijo. Doba uporabnosti grelnika je odvisna tudi od delovanja galvanskega antiokorzijskega sistema, ki ga zato ne moremo uporabiti, če je trdota vode stalno pod 12 °F.

Pri še posebno trdi vodi hitro pride do nastanka večje količine apnenca v napravi, kar pomeni zmanjšanje učinkovitosti in poškodbe na električnih ogrevalnih elementih naprave.

Priključitev na električni sistem

Pred izvajanjem kakršnega koli posega z zunanjim stikalom izključite napravo iz električne napeljave.

Da je zagotovljena čim večja varnost, naj natančen pregled na električnem sistemu opravi za to ustrezno usposobljeno oseba, ki bo zagotovilo, da naprava ustreza predpisanim normam. Sicer proizvajalec naprave ne odgovarja za nobeno nastalo škodo, ki bi jo lahko povzročili neozemljitev sistema ali napake na električni napeljavi.

Prepričajte se, da je sistem primeren za maksimalno moč, ki jo lahko sprejme grelnik (prosimo, da preverite podatke na ploščici, in da je prerez električnih priključitvenih kablov primeren in v skladu s trenutno veljavno zakonodajo).

Uporaba kabelskih razdelilcev, podaljškov ali adapterjev je strogo prepovedana.

Za priključitev naprave na ozemljitev je strogo prepovedana uporaba cevovodne napeljave iz vodovodnega, ogrevalnega in plinskega sistema.

Če je napravi priložen kabel za dovod električne energije, ki ga boste kdaj v prihodnosti morali zamenjati, uporabite kabel z enakimi lastnostmi (tip H05VV-F 3 x 1,5 mm², prerez 8,5 mm).

Kabel za dovod električne energije (tip H05VV-F 3 x 1,5, prerez 8,5 mm) mora biti napeljan skozi ustrezne odprtine na zadnji strani naprave, tako da doseže enote s priključki (M sl. 4), nato pa morajo biti posamezne žice pritrjene na svoja mesta (tako da privijete ustrezne vijake). Za izključitev enote z električne napeljave uporabite bipolarno stikalo, ki mora biti v skladu s standardi električne zaščite CEI-EN (odprtina za kontakt vsaj 3 mm, najbolje je, da je opremljena z varovalkami).

Naprava mora biti ozemljena, ozemljitveni kabel (ki mora biti rumeno-zelene barve in daljši od tistega za varovalke) pa naj bo priključen na priključek, označen s simbolom (M sl. 4). Kabel za dovod električne energije priključite na majhen nastavek s posebno sponko, ki je priložena. Preden napravo zabežete, se prepričajte, da je napetost električnega toka, kot je navedena na ploščici s podatki. Če ob dobavi naprave električni kabel ni priložen, izberite enega od naslednjih priključitvenih načinov:

- stalna priključitev na napeljavo z neupogljivo cevjo (če napravi ni priložena sponka za kabel);
- z upogljivim kablom (tip H05VV-F 3 x 1,5 mm², prerez 8,5 mm), če je naprava opremljena s kabelsko sponko.

Zagon in preizkus delovanja naprave

Pred zagonom naprave najprej napolnite rezervoar z vodo iz vodnega omrežja.

Polnjenje opravite tako, da odprete pipo za vodo in pipo za vročo vodo, dokler ni rezervoar popolnoma brez zraka.

Na prirobnici preverite, ali voda odtoka, in jo po potrebi zatesnite.

Napravo vklopite s stikalom.

NAVODILA ZA VZDRŽEVANJE (za usposobljene osebe)



POZOR! Natančno sledite splošnim opozorilom in varnostnim predpisom na začetku tega priročnika ter vsem navodilom v vseh okoliščinah in pod vsemi pogoji.

Vsa vzdrževalna dela, servisne preglede in servisiranje morajo opraviti osebe, ki so za to delo ustrezno usposobljene (ki imajo ustrezne spretnosti, ki jih predvidevajo veljavne norme).

Še preden pokličete tehnični servis, preverite, ali so napake morda nastale zaradi pomanjkanja vode ali prekinitve električnega napajanja.

Praznjenje naprave

Če naprave dlje ne boste uporabljali in bo medtem v prostoru, kjer obstaja možnost zmrzali, morate grelnik izprazniti.

Kadar je potrebno, napravo izpraznite po naslednjih korakih:

- izključite napravo z električne napeljave,

- zaprite dovodi vode iz hišne pipe (D sl. 2),
- odprite pipo za vročo vodo (umivalnik ali kopalna kadi),
- odprite ventili za odvajanje vode (B sl. 2).

Zamenjava delov



POZOR! Pred katerimi koli posegi na napravi jo najprej izključite z električne napeljave.

Do električnih delov naprave lahko dostopate potem, ko ste odstranili pokrov.

Za posege na nosilni palici senzorjev (K sl. 4) je potrebno odstraniti kabel (F sl. 4) iz elektronske kartice in ga odstraniti iz njegovega položaja, pri tem pa paziti, da ga ne upogibate prekomerno.

Za poseg na nadzorni plošči (W sl. 1) odstranite kabel (Y sl. 4) in odvijte vijake.

Ce želite izvesti poseg na električni kartici (Z sl. 4) izključite kable (C, Y, F in P sl. 4) in odvijte vijake.

Izdelek ima dva suha upora (ki nista v neposrednem stiku z vodo) in jih je mogoče zamenjati ne da bi izpraznili napravo.

Ce želite izvesti poseg na nedelujočem uporu, kar lahko ugotovite s pomočjo testerja, je potrebno izključiti kabel (X sl. 5) in odviti vijak (V sl. 5). Odstranite poškodovani upor iz njegovega položaja in ga zamenjajte.

V fazi ponovne namestitve pazite, da boste namestili vse dele v njihove prvotne položaje.

Za poseg na anodi, ki je nameščena na prirobnici, je potrebno najprej izprazniti napravo, odviti 5 svornikov (C sl. 6) in odstraniti prirobnico (F sl. 6). Med ponovno namestitvijo pazite, da bosta anoda in tesnilo prirobnice v prvotnem položaju (sl. 7). Po vsaki odstranitvi je priporočljivo zamenjati tesnilo prirobnice (Z sl. 7).

Uporabite izključno originalne nadomestne dele

Periodična vzdrževanja

Magnezijevo anodo (N sl. 7) je potrebno zamenjati vsaki dve leti. Ob zamenjavi je potrebno odstraniti prirobnico in jo odviti iz podporne gredi.

Priporočamo vam, da po vsakem rednem in izrednem vzdrževalnem posegu izplaknete napravo.

Varnostni ventil

Varnostni ventili za uravnavanje pritiska mora biti redno pregledan (enkrat na mesec). Odstranite usedline in preverite, da naprava ni zamašena.

NAVODILA ZA UPORABNIKA



POZOR! Natančno sledite splošnim opozorilom in varnostnim predpisom na začetku tega priročnika ter vsem navodilom v vseh okoliščinah in pod vsemi pogoji.

Nasveti za uporabnika

- Pod grelnik ne postavljajte nobenih predmetov in/ali naprav, ki bi se zaradi puščanja vode iz grelnika lahko poškodovale.

- Če dije ne uporabljate/točite vode, priporočamo, da:

> izključite napravo z električnega omrežja, tako da zunanje stikalo preklopite na OFF;

> zaprete pipe na vodovodnem omrežju.

- Vroča voda, katere temperatura pri hišni pipi presega 50 °C, lahko povzroči hude opekline ali oparine na koži. Otroci, invalidi in starejši ljudje so veliko bolj izpostavljeni tem nevarnostim opeklin

Strogo je prepovedano, da uporabnik sam opravlja katere koli rutinska ali izredna vzdrževalna popravila.

Za zamenjavo/namestitvev električnega vodnika pokličite usposobljenega strokovnjaka.

Za čiščenje zunanjih delov naprave uporabite krpo, navlaženo z milnico.

Ponastavitev/ugotavljanje napak

Ob nepravilnem delovanju se bo naprava preklpila v stanje z napako, vse signalne LED-lučke na nadzorni plošči pa bodo utripale.

Ponastavitev: Napravo izključite in takoj vključite z gumbom za vklop (A sl. 3). Če vzrok nepravilnega delovanja preneha takoj po ponastavitvi, bo naprava ponovno privedla običajni način delovanja. Če s ponastavitvijo niste odpravili napake, bodo vse signalne LED-lučke še naprej utripale. Poiščite pomoč pri uradnem pooblaščenem serviserju.

Ugotavljanje napak: Za aktiviranje funkcije za ugotavljanje napake pritisnite in držite gumb za vklop (A sl. 3) 5 sekund.

Vrsto nepravilnega delovanja je mogoče prebrati s petih signalnih LED-lučk (od 1 do 5 sl. 3), in sicer:

LED-lučka na točki 1 – nepravilno delovanje notranje elektronske plošče

LED-lučka na točki 2 – nepravilno delovanje anode (pri modelih z aktivno anodo)

LED-lučka na točki 3 – pokvarjeni temperaturni senzorji NTC 1/NTC 2 (odprto ali kratki stik)

LED-lučka na točki 5 – pregrevanje vode, odkrito s posameznim senzorjem

LED-lučki na točkah 4 in 5 – splošno ogrevanje (nepravilno delovanje elektronske plošče)

LED-lučki na točkah 3 in 5 – napaka diferenciala senzorja

LED-lučke na točkah 3, 4 in 5 – delovanje brez vode

Za izhod iz funkcije za ugotavljanje napake pritisnite gumb  (A sl. 3) ali počakajte 25 sekund.

V primeru, da se en ali več uporov poškoduje, začne utripati led lučka  (B sl. 3). Izdelek bo še naprej deloval z drugim grelnim elementom, led lučka pa se bo ugasnila samo po zamenjavi okvarjenega upora.

Antibakterijsko delovanje

Antibakterijsko delovanje (ni aktivirano sama po sebi) poteka v grelnem vodnem sistemu pri 70 °C, ko je mogoča termalna dezinfekcija, ki uniči nekatere bakterije.

Prvi cikel antibakterijskega delovanja se začne, ko naprava deluje že tri dni. Naslednji cikli se opravijo vsakih 30 dni (če se voda medtem vsaj enkrat ne segreje do 70 °C). Ko je naprava izključena, antibakterijska funkcija ne deluje. Če je naprava izključena med antibakterijskim ciklom, se naprava ustavi in funkcija je onemogočena. Na koncu vsakega cikla se delovna temperatura vrne na vrednost, ki jo je nastavil uporabnik.

Aktiviranje antibakterijskega cikla se prikaže na prikazovalniku kot običajna nastavitve temperature na 70 °C.

Za deaktiviranje antibakterijske funkcije pritisnite in držite gumba "ECO" in "+" hkrati 4 sekunde; LED-lučka za označevanje 40 °C bo hitro utripala 4 sekunde kot potrditev ponovne deaktivacije.

Za ponovno aktiviranje antibakterijske funkcije ponovite postopek; LED-lučka, ki označuje nastavitve temperature na 70 °C, bo hitro utripala 4 sekunde kot potrditev ponovne aktivacije.

Nastavitev temperature in aktiviranje funkcij naprave

Pritisnite gumb  (točka A sl. 3), da vklopite napravo. Nastavite želeno temperaturo s pritiskanjem gumbov "+" in "-", da izberete razpon med 40 °C in 80 °C. Med ogrevanjem signalna LED-lučka (slike od 1 do 5 sl. 3) prikazuje temperaturo, ki jo je dosegla voda, in ostane osvetljena; vse naslednje signalne LED-lučke (do nastavljene temperature) utripajo stopnjujoče. Če se temperatura zniža, na primer potem, ko ste vročo vodo že porabili, je ogrevanje ponovno aktivirano samodejno in signalne LED-lučke med zadnjo mirno lučko in lučko, ki ustreza nastavljeni temperaturi, utripanje stopnjujoče nadaljujejo.

Ko je naprava vklopljena prvič, se bo nastavila na temperaturo 70 °C.

V primeru nenadnega izklopa električne energije, ali če je bila naprava izključena z gumbom  (točka A sl. 3), bo v spominu ostala zadnja nastavljena temperatura.

Med ogrevanjem se lahko sliši rahel zvok, ki nastaja zaradi gretja vode.

LED ostane na med gretjen.

Funkcija ECO

Funkcija ECO je programska funkcija, ki samodejno spremlja ravni uporabnikove porabe vroče vode in pomaga zmanjšati širitev toplote ter hkrati omogoča izjemno varčevanje energije.

Delovanje funkcije ECO se začne s prvim spominskim obdobjem, ki traja en teden. Takrat naprava deluje pri temperaturi, ki jo je nastavil uporabnik, vendar jo vsak dan prilagaja glede na zahteve porabljene energije, tako da maksimizira količino privarčevane energije. Po koncu tega prvega ("učnega") tedna bo program ECO sprožil segrevanja vode glede na časovna obdobja in količino porabe, ki jo je naprava samodejno zaznala, tako da je en teden spremljala potrebe uporabnika. Naprava omogoča hranjenje vroče vode celo takrat, ko ogrevanje vode ni bilo načrtovano.

Za aktiviranje funkcije ECO pritisnite ustrezen gumb, ki se bo osvetlil v zeleni barvi.

Medtem ko je funkcija ECO aktivna, ročna izbira temperature ni mogoča. Če nameravate zvišati ali znižati temperaturo, morate funkcijo ECO izključiti, tako da pritisnete osvetljen gumb, ki se bo nato izklopil. Kadar koli je funkcija ECO ali naprava izključena in nato ponovno vklopljena, funkcija začne delovati kot na začetku "učnega" obdobja.

Da bi zagotovili pravilno delovanje funkcije ECO, vam priporočamo, da naprave ne odklopljate z električnega napajanja.

KORISTNE INFORMACIJE

Če priteče hladna voda

Na napravi preverite:

- ali je priključna plošča napajena
- elektronsko ploščo
- grelne dele grelna

Če voda vre (iz pipe uhaja para)

Izklopite napravo iz omrežja in preverite:

- elektronsko ploščo
- količino apnenca na rezervoarju in sestavnih delih

Nezadostna količina tople vode

Na napravi preverite:

- pritisk na vodovodni napeljavni
- stanje dovodne cevi za vročo vodo
- električne komponente

Voda kaplja iz varnostne priprave za uravnavanje pritiska

Med segrevanjem lahko nekaj vode kaplja iz pipe, kar je običajno. Da bi preprečili kapljanje vode, mora biti na pretočnem sistemu ustrezna raztezna posoda.

Če se kapljanje ne ustavi niti po segrevanju, preverite:

- velikost raztezne posode
- varnostne ventili
- pritisk vodovodnega omrežja

NIKAKOR NE POSKUŠAJTE POPRAVLJATI NAPRAVE SAMI; VEDNO POKLIČITE USPOSOBLJENO TEHNIČNO OSEBJE.

Podatki in navedene lastnosti niso obvezujoči in proizvajalec si pridržuje pravico do potrebnih sprememb brez predhodnega obvestila ali nadomestila.

Ta izdelek je skladen z direktivo RoHS 2 2011/65/EU - REACH 1907/2006/EC.



Ta izdelek je skladen z direktivo WEEE 2012/19/EU.

Simbol prečrnanega koša za smeti na napravi pomeni, da mora biti na koncu dobe uporabnosti naprava odložena na odpad, ločen od običajnih gospodarskih odpadkov. Odložena mora biti v centru za zbiranje odpadkov, ki ima tudi namenjena ustrezna mesta za zbiranje električnih in elektronskih naprav. Če to ni mogoče, mora biti vrnjena prodajalca, ki kupite niso nadomestni proizvajalci. Uporabnik je odgovoren za odvoz naprave na koncu dobe uporabe, in sicer na odpadno mesto v lastnem centru za zbiranje odpadkov. Center za zbiranje odpadkov (s posebno obdelavo in reciklirnim procesom učinkovito razstavi in odvzame napravi) pomaga zmanjšati razoro in okolje z recikliranimi materiali, iz katerega je nastajen vaš proizvod. Za vse nadaljnje informacije o načinu odlaganja odpadkov obiščite lokalni center za odlaganje odpadkov ali prodajalca, pri katerem ste kupili napravo.

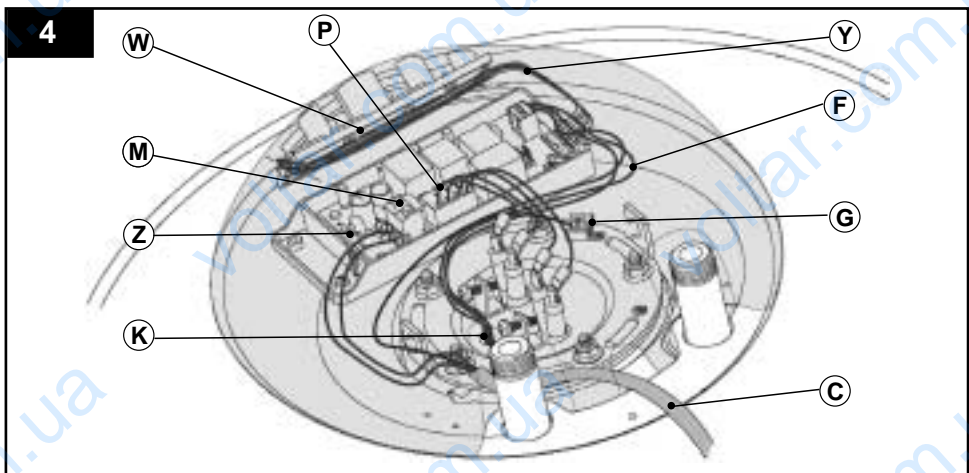
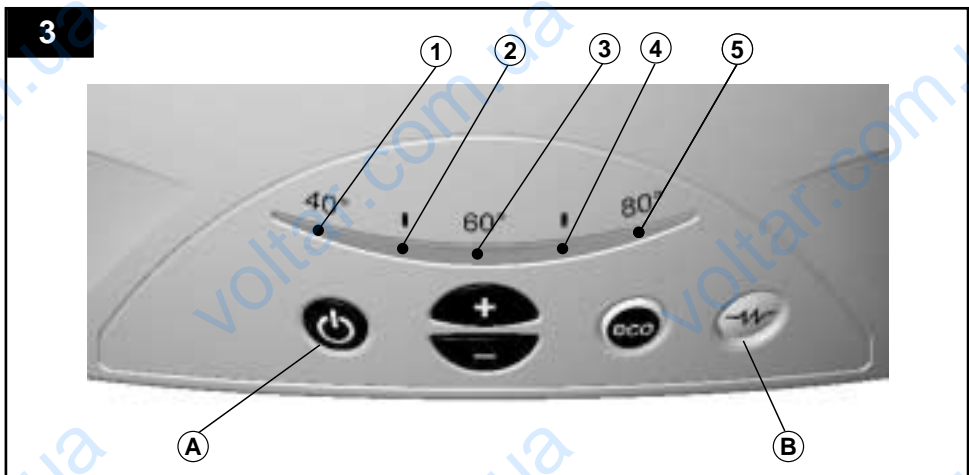
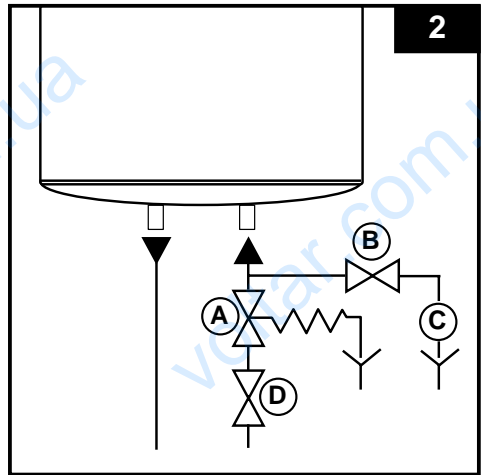
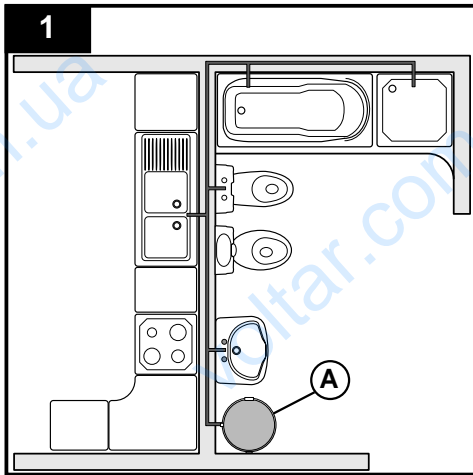

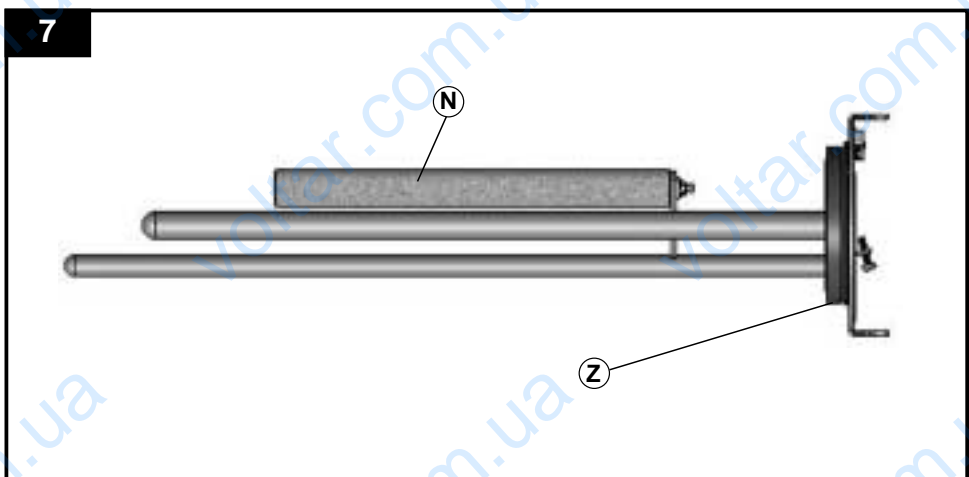
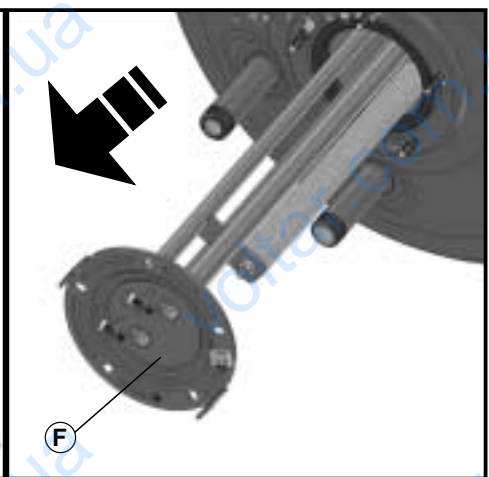
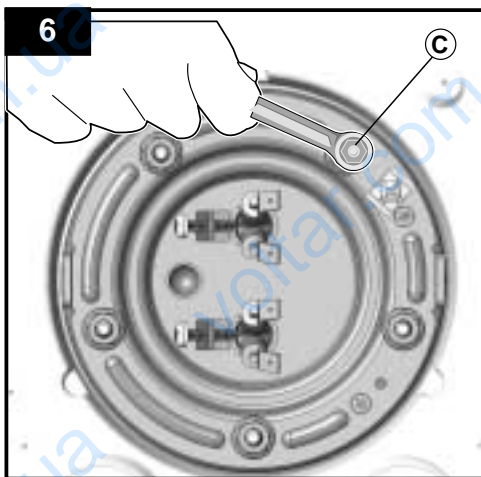
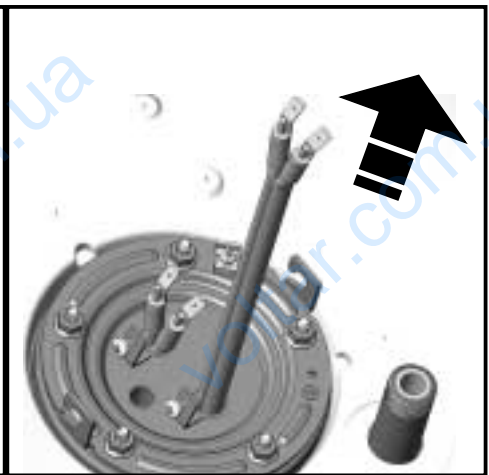
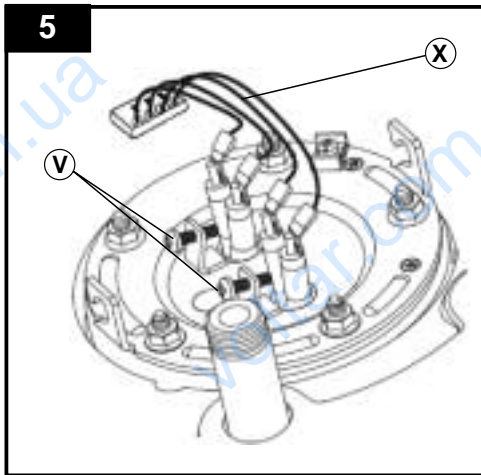

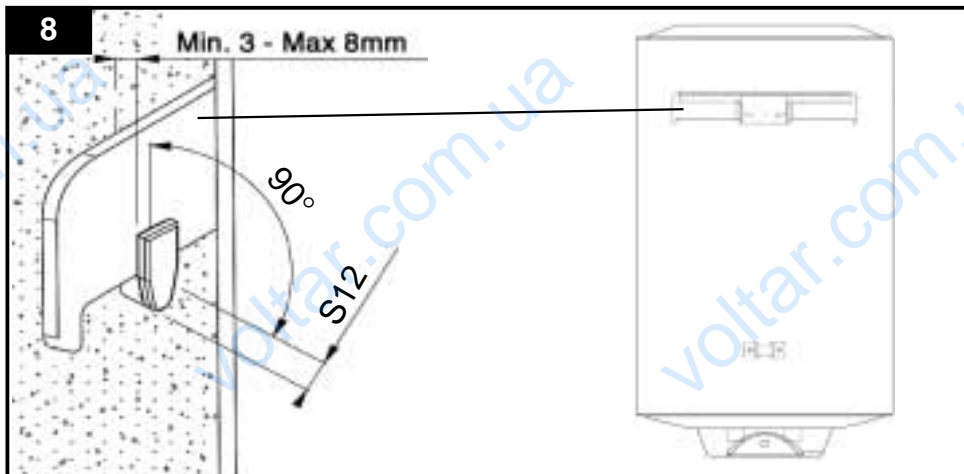

Schema installazione-Installation scheme-Schéma d'installation-Esquema de instalacion
 Esquema da instalaçao-Beszerelesi rajz-Schéma k instalaci-Pajungimo schema
 Uzstādīšanas shēma-Paigaldusskeem-Схема установки-Інсталяцыйна схема-Schemat instalacji-
 Instalacijska shema-Цнсталационна схема-Schéma inštalácie-Šema instaliranja-Vgradnja sistema

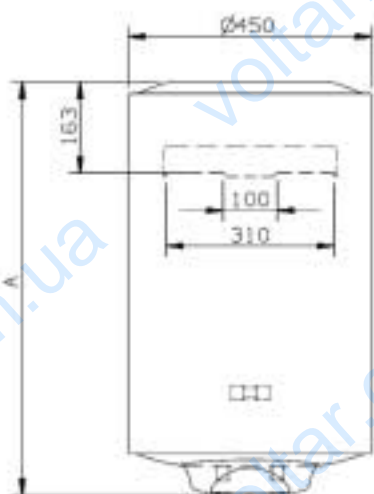

Modelli verticali
 Vertical models
 Modèles verticaux
 Modelos verticales
 Modelos verticais
 Alló modellek
 Zvislé modely
 Vertikalus modelis
 Vertikālie modeļi

Vertikaalsed mudelid
 Модели для
 вертикального монтажа
 вертикальні моделі
 Modele pionowe
 Vertikalne modele
 Вертикални модели
 Vertikálne modely
 Vertikalni modeli
 Vertikalni modeli

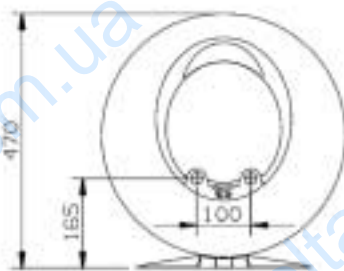

MOD.	A
50 V	543
80 V	748
100 V	900

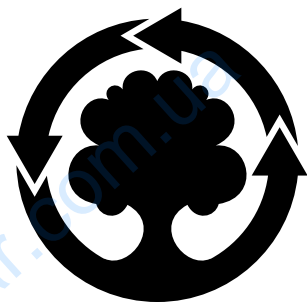

**WE MAKE USE OF
RECYCLED PAPER**

Ariston Thermo S.p.A.

Viale Aristide Merloni, 45

60044 Fabriano (AN)

Tel. (+39) 0732.6011

ariston.com