

RU Электрический водонагреватель

UA Електричні водонагрівачі

EN Electric water heaters

Ariston Thermo S.p.A.

Viale Aristide Merloni, 45
60044 Fabriano (AN)
Tel. (+39) 0732.6011
ariston.com

420010717702 0216

RU Инструкция по эксплуатации стр. 4

UA Інструкції з установки, експлуатації та технічного обслуговування стор. 24

EN Instructions for installation, use, maintenance pag. 36

ГАРАНТИЙНЫЙ ТАЛОН

ЭЛЕКТРИЧЕСКИЕ ВОДОНАГРЕВАТЕЛИ

Просим Вас хранить талон в течение всего гарантийного срока. При покупке изделия требуйте заполнения гарантийного талона. Просим Вас осмотреть водонагреватель и проверить комплектность до заполнения гарантийного талона. Претензии по механическим повреждениям внешней поверхности и некомплектности изделия после продажи не принимаются. Для гарантийного ремонта предъявляйте отрывной талон вместе с чеком, где указана дата покупки. Без предъявления данного талона, его неправильном заполнении или при отсутствии печати торгующей организации претензии к качеству не принимаются и ремонт не производится.

Модель _____
 Код модели _____
 Серийный номер _____
 Торговая организация _____
(наименование, место нахождения и печать предприятия-продавца)

Проверил и продал _____
(ФИО, подпись продавца)

Дата продажи « _____ » _____ 20__ года

С условиями гарантии согласен _____
(ФИО, подпись покупателя)

1. Гарантийный срок

Гарантийный срок на все водонагреватели - **1 год**.
 На перечисленные ниже составные части отдельных серий:

Сталь с эмалевым покрытием

- Водосодержащая емкость серий ABS VLS EVO PW, ABS VLS EVO PW D - **5 лет**;
- Водосодержащая емкость серий ABS VLS EVO QH, ABS VLS EVO QH D - **5 лет**;

Нержавеющая сталь

- Водосодержащая емкость серий ABS VLS EVO INOX PW, ABS VLS EVO INOX PW D - **7 лет**;
- Водосодержащая емкость серий ABS VLS EVO INOX QH, ABS VLS EVO INOX QH D - **7 лет**.

2. Условия гарантийного обслуживания

Данный гарантийный талон при соблюдении предусмотренных условий дает право на бесплатный гарантийный ремонт водонагревателя и его составных частей. Гарантийный ремонт осуществляется по месту установки водонагревателя силами авторизованного сервисного центра, информация о котором находится в приложении к данному талону. При ее отсутствии или недостоверности, а так же нарушении сервисным центром условий гарантии, Вы можете обратиться в торговую организацию или в представительство компании-производителя.

Указанные в п. 1 гарантийные сроки исчисляются со дня продажи изделия.

Дата продажи изделия указывается в гарантийном талоне и чеке покупки.

При отсутствии в талоне или чеке даты продажи, гарантийный срок исчисляется с момента изготовления изделия. Дата изготовления и технические характеристики водонагревателя указаны на идентификационной табличке, размещенной на корпусе изделия.

Гарантийные сроки в отношении водонагревателей и их составных частей, переданных потребителю взамен водонагревателей и их составных частей ненадлежащего качества, истекают в последний день гарантийного срока, установленного на замененный водонагреватель или составную часть.

Магниевый анод является расходным материалом и не подлежит замене по гарантии.

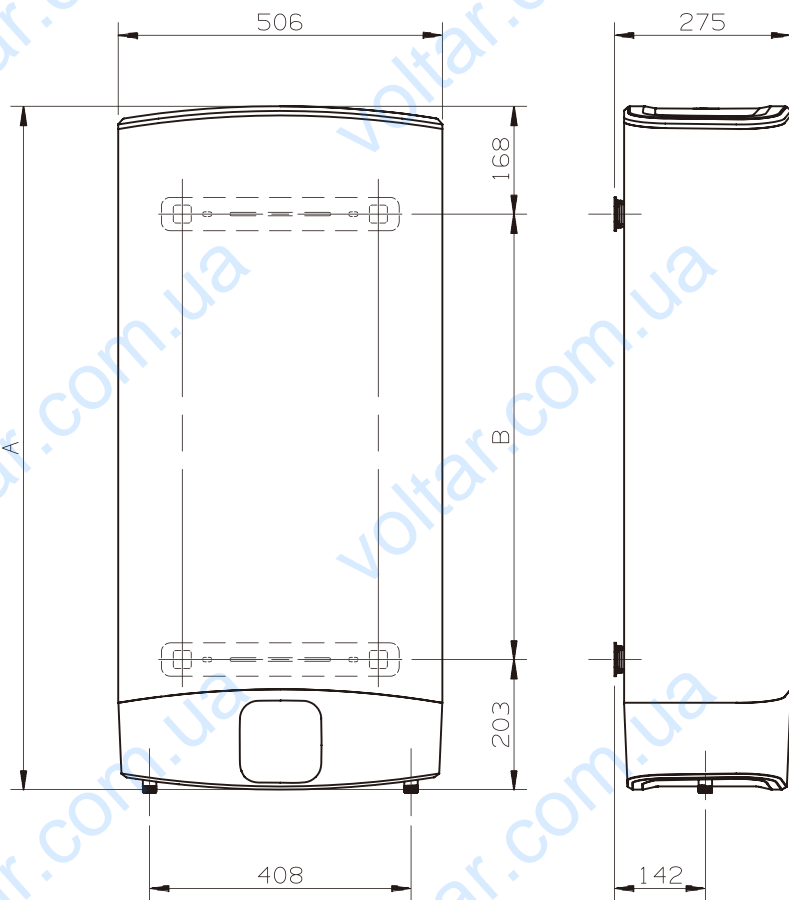

| Model | A | B |
|-----------|------|-----|
| VELIS 30 | 536 | 165 |
| VELIS 50 | 776 | 405 |
| VELIS 80 | 1066 | 695 |
| VELIS 100 | 1251 | 880 |

3. Срок службы изделия

При соблюдении правил установки, эксплуатации и технического обслуживания срок службы составляет не менее 3 лет.

На перечисленные ниже отдельные серии срок службы составляет:

- Водонагреватели серий ABS VLS EVO PW, ABS VLS EVO PW D - **5 лет**;
- Водонагреватели серий ABS VLS EVO QH, ABS VLS EVO QH D - **5 лет**;
- Водонагреватели серий ABS VLS EVO INOX PW, ABS VLS EVO INOX PW D - **7 лет**;
- Водонагреватели серий ABS VLS EVO INOX QH, ABS VLS EVO INOX QH D - **7 лет**.

4. Досрочное прекращение гарантийного срока

Гарантийный срок прекращается до истечения указанного в п. 1 периода времени, при наличии одного или нескольких обстоятельств:

- Нарушение потребителем правил установки, хранения, транспортировки и эксплуатации изделия;
- Магнийевый анод не был заменен в период, превышающий 24 месяца (за исключением моделей с внутренним баком из нержавеющей стали);
- Самостоятельный ремонт и замена запасных частей, нарушающие работоспособность изделия;
- Самостоятельный демонтаж водонагревателя с места установки. Осмотр, проверка качества и экспертиза вышедшего из строя водонагревателя производится авторизованным сервисным центром производителя только по месту установки прибора;
- Нанесение изделию механических повреждений;
- Несоответствие параметров сетей электро- или водоснабжения существующим нормам и стандартам;
- Использование изделия не по назначению;
- Отсутствие на корпусе изделия идентификационной таблички с серийным номером;
- Отсутствие перед предохранительным клапаном редуктора для понижения давления при давлении водопроводной сети выше 5 бар;
- Отсутствие непосредственно на входе в водонагреватель предохранительного клапана, его повреждение или засорение.

5. Дополнительная информация

Для установки и регулярного сервисного обслуживания приобретенного оборудования мы рекомендуем воспользоваться услугами наших сервисных центров. Через сеть наших сервисных центров Вы можете приобрести запасные части и комплектующие изделия к водонагревателю, а также получить необходимую техническую консультацию.

Комплект поставки:

- Водонагреватель;
- Предохранительный клапан;
- Кронштейн;
- Инструкция по установке и эксплуатации;
- Гарантийный талон;
- Заводская упаковка;
- Тройник и кран для слива (опционально).

Перед установкой и использованием изделия внимательно изучите прилагающуюся инструкцию.

Производитель: ООО «Аристон Термо Русь», Россия, 188676, Ленинградская область, Всеволожский район, г. Всеволожск, Производственная зона города Всеволожска, ул. Индустриальная, д. № 9, лит. А

или
 Производитель: Аристон Термо Ко. Китай, провинция Цзянсу, Уси, Промышленная зона Сингапур, Ксинг Ви Чжуан-роуд, №9

Импортер, уполномоченная организация: ООО «Аристон Термо Русь», Россия, 188676, Ленинградская область, Всеволожский район, г. Всеволожск, Производственная зона города Всеволожска, ул. Индустриальная, д. № 9, лит. А.

Список адресов сервисных центров может быть изменен. За справками обращайтесь в торговую организацию или представительство компании-производителя

| РОССИЯ | НАЗВАНИЕ | ТЕЛЕФОН | АДРЕС |
|---------------------------------|-----------------------------|--|--|
| Алтайский край | Алтайсервис | (3852) 36-20-02, (3852) 75-49-50 | г. Барнаул, ул. Северо-Западная, д. 54 |
| Алтайский край | Лифа-Мастер | (3852) 32-78-02 | г. Бийск, ул. Ленина, д. 238 |
| Алтайский край | ИП Ощепков В.Г. | (3852) 58-38-02, (923) 653-48-00 | г. Бийск, ул. Калинина, д. 117 |
| Алтайский край | СПОН | (3852) 33-41-41 | г. Барнаул, ул. Эмилии Алексеевой, д. 76 |
| Амурская область | Рембытсервис | (4164) 12-13-50, (4164) 14-23-88 | г. Белогорск, ул. Ленина, д. 43 |
| Амурская область | Электромир | (41643) 2-1183 | пос. Сорокшан, ул. Ковалева, д. 10 |
| Амурская область | Технополис-Сервис | (4162) 36-02-60, (4162) 53-49-45 | г. Благовещенск, ул. Гражданская, д. 121 |
| Амурская область | Олакс | (4162) 52-20-00, (4162) 52-40-00 | г. Благовещенск, ул. Ленина, д. 27 |
| Астраханская область | Мир | (8512) 27-60-66 | г. Астрахань, ул. Барбары, д. 1 |
| Астраханская область | МВ-сервис | (8512) 41-01-61, (8512) 41-36-49 | г. Астрахань, ул. Минусинская, д. 6Д |
| Астраханская область | СЦ Эком | (8512) 34-94-94 | г. Астрахань, ул. Саушкина, д. 51 А |
| Белгородская область | Итабел | (4722) 26-13-80, (4722) 32-15-66 | г. Белгород, ул. Чехова, д. 2А |
| Брянская область | Техномастер | (4833) 69-71-75 | г. Брянск, ул. Бурова, д. 14 |
| Владимирская область | Рост-Сервис | (4922) 21-44-24, (4922) 30-50-55 | г. Владимир, ул. Юбилейная, д. 60 |
| Владимирская область | ИТЦ САНТ | (49234) 3-60-83, (49234) 3-61-94, (49234) 3-61-15 | г. Муром, ул. Коммунистическая, д. 31 |
| Владимирская область | Инженерные системы | (910) 672-3784 | г. Киржач, ул. Владимирская, д. 18 |
| Волгоградская область | Сервис-3АД | (8442) 75-1140 | г. Волгоград, ул. Барнаульская, д. 3 |
| Волгоградская область | Тепломонт | (8442) 60-18-88 | г. Волгоград, ул. Симбирская, д. 5 |
| Волгоградская область | Энергия | (8442) 54-96-49, (8442) 50-22-26 | г. Волгоград, ул. Демостроителя, д. 9 |
| Волгоградская область | ИП Акимов А.С. | (84452) 5-74-37, (84452) 5-30-31 | пос. Елещ, ул. Вокзальная, д. 61 |
| Волгоградская область | Славяне-Строй | (84442) 4-67-00, (84442) 4-39-13 | г. Урсинск, ул. Карбышева, д. 21А |
| Волгоградская область | СЦ -Альфа- | (84457) 9-45-94, (84457) 9-17-43 | г. Камышин, ул. Ленина, д. 6В |
| Волгоградская область | ИП Мухомов В.В. | (963) 356-92-15 | г. Белозерск, ул. Дзержинского, д. 13 |
| Волгоградская область | Домашняя техника | (8172) 71-59-08, (8172) 71-61-29 | г. Волгодонск, ш. Пономарево, д. 8А |
| Волгоградская область | Селтс | (8172) 55-82-08 | г. Волгодонск, ул. Клубова, д. 67 |
| Волгоградская область | Ремонт бытовой техники | (8172) 70-03-45 | г. Волгодонск, ул. Чернышевского, д. 65 |
| Волгоградская область | СеверСот | (81738) 2-85-87 (доб.101) | г. Великий Устюг, ул. Т-я Пролетарская, д. 10А |
| Волгоградская область | Электроград | (811) 4279-41 | г. Тольятти, ул. Фрунзенская, д. 3900 |
| Волгоградская область | Ремонт бытовой техники | (8202) 54-31-88 | г. Череповец, ул. Ленина, д. 11 |
| Воронежская область | Инженер сервис | (473) 210-00-12 | г. Воронеж, ул. Ленина, д. 73 |
| Воронежская область | ИП Кричонина С.В. | (4732) 28-78-89, (4732) 26-31-14 | г. Воронеж, пр-кт Ленинский, д. 130А |
| Воронежская область | Коденце | (4732) 41-12-01, (4732) 41-12-02 | г. Воронеж, ул. Ленинградская, д. 118 |
| Воронежская область | Энкор-Сервис | (4732) 61-96-35 | г. Воронеж, ул. Текстильщиков, д. 2Д |
| Забайкальский край | Универсал Быт Сервис | (3022) 35-19-04 | г. Чита, ул. Ангарская, д. 26 |
| Ивановская область | Центр ремонтных услуг | (4932) 37-22-04 | г. Иваново, пр-кт Шадринский, д. 117 |
| Ивановская область | Рембыттехника | (49331) 2-16-02, (49331) 2-16-39, (920) 348-00-03 | г. Кинешма, ул. Правды, д. 7Б |
| Иркутская область | Альфа-Сервис | (3952) 79-91-50, (3952) 97-03-94 | г. Иркутск, пер. Мира, д. 1А |
| Иркутская область | Профи-Сервис | (3952) 62-00-47, (3952) 52-77-82 | г. Иркутск, ул. Карла Маркса, д. 39/8 |
| Иркутская область | Ремонт бытовой техники | (904) 104-40-50 | г. Байкальск, ул. Вавилова, д. 184 |
| Иркутская область | Электро-Быт-Сервис-АНТ | (902) 766-08-61 | г. Усолье-Сибирское, Комсомольский пр-т, д. 50, офис 2 |
| Калининградская область | Контуртрек | (4012) 91-34-73 | г. Калининград, пр-кт Советский, д. 188Б |
| Калининградская область | Техномир | (4012) 58-51-01, (4012) 57-88-99 | г. Калининград, ул. Дмитрия Донского, д. 17 |
| Калужская область | СервисГрад | (4842) 77-47-18, (4842) 75-01-24 | г. Калуга, ул. Баумана, д. 48 |
| Камчатский край | Эл-Сервис | (4152) 26-32-00 | г. Петропавловск-Камчатский, ул. Лукашевича, д. 23 |
| Карачаево-Черкесская Республика | Ю-Сервис | (8782) 27-70-77, (8782) 27-30-60 | г. Черкесск, пр-кт Ленина, д. 340 -В- |
| Кемеровская область | Теплый дом | (839) 650-61-67 | г. Проходный, ул. Барбары, д. 71 |
| Кемеровская область | Аксасервис | (3942) 28-26-01 | г. Кемерово, ул. Федоровского, д. 5 |
| Кемеровская область | МастерСИТИ | (3842) 73-30-96, (3842) 51-08-10 | г. Кемерово, пр-кт Химиков, д. 23 |
| Кемеровская область | Робот | (38475) 5-07-77, (923) 633-90-90 | г. Междуреченск, б-р. Мадиков, д. 10 |
| Кемеровская область | МВ-сервис | (3843) 46-94-00, (3843) 53-63-65 | г. Новокузнецк, пр-кт Кузнецкостроительский, д. 44 |
| Кемеровская область | Робот | (3843) 45-69-91, (923) 465-54-54 | г. Новокузнецк, пр-кт Пионерский, д. 29 |
| Кемеровская область | Сиб Сервис | (38452) 2-86-65 | г. Белово, ул. Ленина, д. 33А |
| Кемеровская область | Алфа | (3846) 62-62-64 | г. Прокопьевск, ул. Шадрина, д. 20А |
| Кемеровская область | Робот | (3846) 61-11-43, (950) 570-97-11 | г. Прокопьевск, ул. Вокзальная, д. 50 |
| Кировская область | Витка-Сервис-Киров | (8332) 62-29-16, (8332) 62-64-98 | г. Киров, ул. Производственная, д. 24 |
| Костромская область | Антак | (4942) 22-05-12, (4942) 22-04-03, (4942) 22-03-82 | г. Кострома, пр. Станостроительная, д. 55 |
| Костромская область | ДОЛ | (4942) 45-25-11, (4942) 31-25-01, (910) 910-805-88-82 | г. Кострома, ул. Коммунаров, д. 40 |
| Костромская область | Экспресс-мастер | (4942) 41-28-93, (4942) 41-31-21 | г. Кострома, ул. Профсоюзная, д. 28 |
| Краснодарский край | Белый | (86133) 4-52-46 | г. Анапа, ул. Краснодарская, д. 32 |
| Краснодарский край | Континент | (86157) 759-75 | ст-ца. Выселки, ул. Советская, д. 154 |
| Краснодарский край | ИП Курсов И.С. | (869) 255-55-41 | г. Владикавказ, г. Борок, ул. Заречная, д. 27 |
| Краснодарский край | Экватор | (861) 274-02-02, (861) 274-58-00, (861) 228-98-55 | г. Краснодар, ул. Российская, д. 63 |
| Краснодарский край | СЦ «Краснодар сервис» | (861) 201-17-68, (918) 693-91-30 | г. Краснодар, ул. Кутузова, д. 28 |
| Краснодарский край | БАТсервис | (86147) 3-23-02 | г. Курганск, ул. Островского, д. 32 |
| Краснодарский край | УмныйБытСервис | (86145) 3-78-74 | ст-ца. Ленинградская, ул. Жюльо, д. 57Г |
| Краснодарский край | ИП Травников А.Н. | (86146) 4-31-15 | г. Славяноск-на-Кубани, ул. Ковалева, д. 74 |
| Краснодарский край | Теплоград | (918) 329-61-10, (918) 482-07-56 | г. Славяноск-на-Кубани, ул. Лермонтова, д. 216А |
| Краснодарский край | ДОЛ | (8622) 55-01-06, (8622) 55-51-19 | г. Сочи, ул. Дюканя, д. 90 |
| Краснодарский край | Феникс | (918) 330-49-01 | г. Туапсе, ул. Армянская, д. 8А ТЦ «Домини» |
| Краснодарский край | ИП Ключики В.В. | (86196) 7-34-44 | г. Тихорецк, ул. Федосеева, д. 41А |
| Краснодарский край | ТехноСервис | (86132) 2-11-71 | г. Ейск, ул. Пушкина, д. 84 |
| Краснодарский край | ТеплоСтрой | (838) 662-92-86, (918) 229-85-55 | г. Анапский, ул. Рельна, д. 61 |
| Краснодарский край | ЛАДАСЕРВИС | (86137) 3-64-73 | г. Армавир, ул. Советской Армии, д. 340 |
| Краснодарский край | Аква - Ю Новороссийск | (86177) 67-11-23, (918) 987-12-63 | с. Цемдолина, ул. Борова, д. 7Г |
| Краснодарский край | СЦ Вант | (86132) 4-35-39 | г. Ейск, ул. Маяковского, д. 55 |
| Краснодарский край | ИП Епанчихина И.П. | (86143) 2-65-40, (391) 227-67-20, (391) 229-65-65 | г. Красноармейск, ул. Дзержинского, д. 12А |
| Краснодарский край | Инженерные системы | (3522) 45-31-77, (3522) 45-31-41, (3522) 45-14-62 | г. Курган, ул. Омская, д. 135 |
| Курганская область | Техзащита предприятий | (3522) 45-87-54 | г. Курган, ул. Краевая, д. 41 |
| Курганская область | УралТехСервис | (3522) 45-87-54 | г. Курган, ул. Куйбышева, д. 145 |
| Курганская область | Сантехника - XXI век | (35253) 3-54-04, (908) 004-49-49 | г. Шадринск, ул. Февральская, д. 48 |
| Курганская область | Центр газового оборудования | (35253) 3-55-88, (912) 523-47-66 | г. Шадринск, ул. Первомайская, д. 13 |
| Курганская область | ИП Балацкий М.Г. | (4712) 74-10-26, (951) 333-67-81 | г. Курск, ул. Дзержинского, д. 60 |
| Курганская область | Техномастер | (4712) 34-07-13, (4742) 34-55-94 | г. Курск, ул. Сумская, д. 23 |
| Ленинградская область | Патент | (81367) 730-01 | г. Тихвин, ул. Карла Маркса, д. 22 |
| Липецкая область | Рембыттехника | (47467) 2-24-09, (47464) 2-07-87 | г. Елец, ул. Коммунаров, д. 58А |
| Липецкая область | Арсенал | (4742) 35-32-15, (4742) 74-06-96, (4742) 74-66-76 | г. Липецк, ул. В Марта, д. 13 |
| Магаданская область | Фолкс | (4132) 64-07-13, (4742) 34-55-94 | г. Липецк, пр-д. Универсальный, д. 14 |
| Магаданская область | Техномир | (4132) 60-58-44 | г. Магадан, ул. Парковая, д. 21 |
| Москва | Фирменный сервис Арстон | (495) 777-33-00 | г. Москва, пр-д. Ангарский, д. 9 |
| Москва | АлтайСервис | (499) 185-21-80, (499) 184-17-27, (499) 184-31-46 | г. Москва, ул. Ивана Фраико, д. 48, стр. 3, офис 802 |
| Москва | Сти Сервис | (495) 215-51-46 | г. Москва, ул. Берзарина, д. 16 |
| Москва | Эл Ко-сервис | (495) 258-75-92, (495) 258-75-49 | г. Москва, ул. Красноармейская, д. 66 |
| Москва | Аква-Мастер | (495) 663-96-22 | г. Дмитров, ул. Вокзальная, стр. 56 |
| Московская область | Каледика | (496) 225-45-77 | г. Коломна, пр-кт Кирова, д. 15 |
| Московская область | Росника-2 | (496) 614-14-86, (496) 614-63-64 | г. Наро-Фоминск, ул. Погодина, д. 93А (АВТОИИМС) |
| Московская область | ИП Гребенюк А.С. | (496) 343-02-13 | г. Сергиев Посад, ш. Ново-Утичское, д. 40А |
| Московская область | ИП Алексева А.В. | (496) 540-83-92, (916) 250-21-12 | г. Серпухов, ул. Бороздина, д. 251 |
| Московская область | Саранский центр | (496) 726-55-00, (906) 705-39-70 | г. Неков, ул. Полиграфистов, д. 1 |
| Московская область | Ю Сервис | (8152) 60-08-08, (8152) 78-08-08 | г. Мурманск, пр-кт Кольский, д. 53, офис 9 |
| Мурманская область | Климат и Комфорт | (831) 419-09-71, (831) 412-07-52, (831) 417-97-25 | г. Нижний Новгород, ул. Бекетова, д. 33 |
| Нижегородская область | Спарта | (831) 417-97-26, (831) 417-97-27, (831) 417-97-57, (910) 380-70-39 | г. Сергач, ул. Свердловская, д. 2А, территория рынка |
| Нижегородская область | ИП Курникова И.А. | (831) 915-54-05 | |

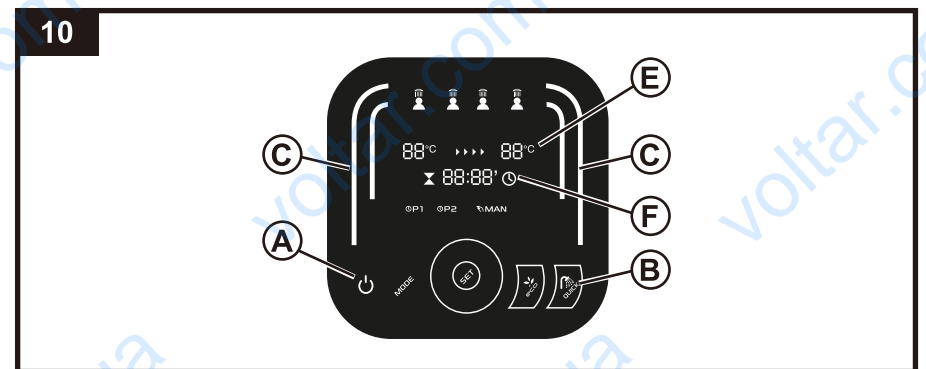
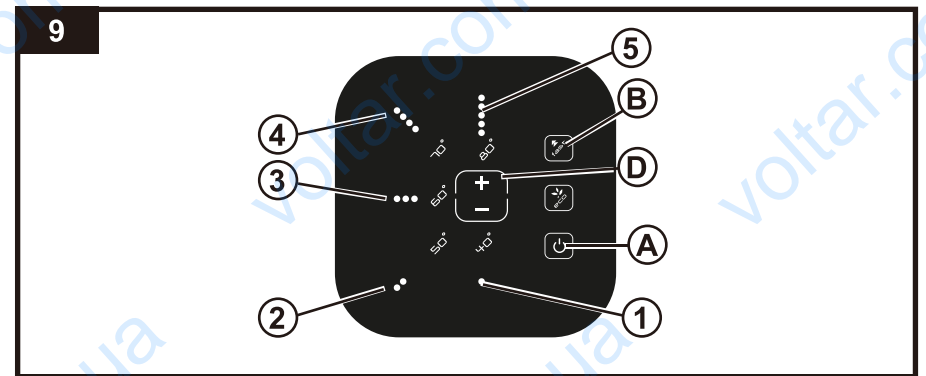
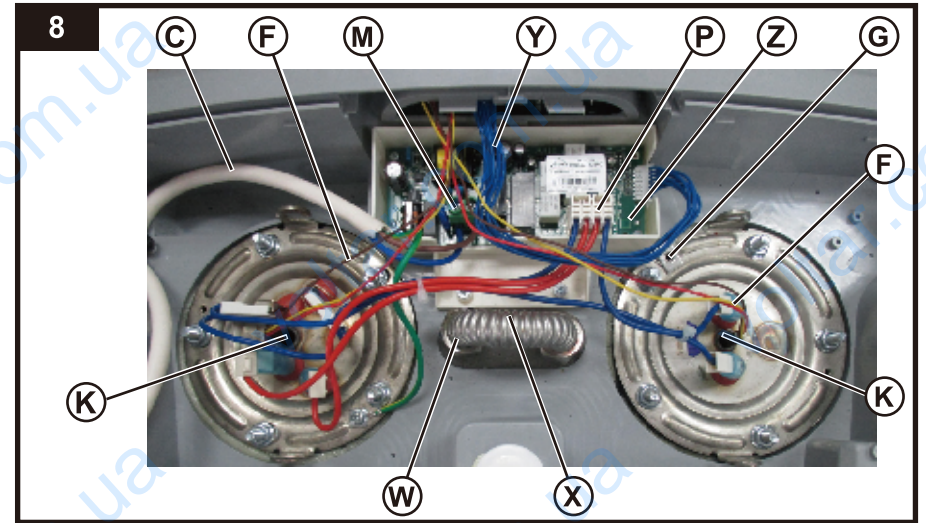

6

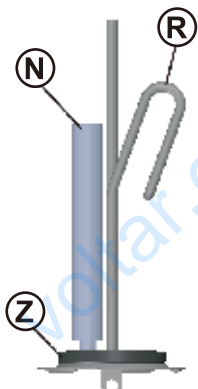

7

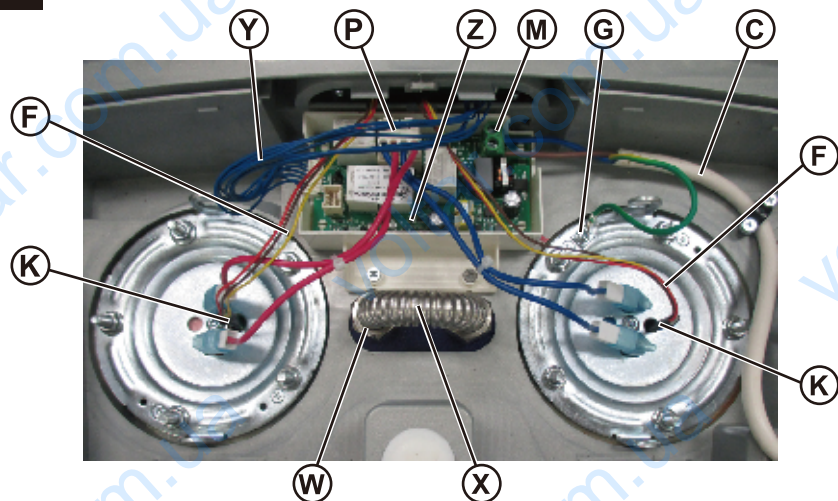

| РОССИЯ | НАЗВАНИЕ | ТЕЛЕФОН | АДРЕС |
|-----------------------------------|--------------------------------|--|--|
| Нижегородская область | СервисСт | (8313) 23-13-75, (8313) 24-41-21 | г. Дзержинск, ул. Парковая аллея, д. 6А |
| Новгородская область | Пioneer-Сервис | (8162) 78-90-01 | г. Великий Новгород, ул. Заставная, д. 2, к. 6 |
| Новосибирская область | Валдин-И | (383) 276-21-62 | г. Новосибирск, ул. Нарская, д. 20 |
| Новосибирская область | СибЭлит | (383) 291-90-68, (383) 291-90-67 | г. Новосибирск, ул. 2-я Станционная, д. 44 |
| Омская область | Сервис Бытовой Техники | (3812) 77-02-26 | г. Омск, ул. 26 линия, д. 85А, корп. 2 |
| Омская область | Фирма СибТелекс | (3812) 36-70-44 | г. Омск, ул. 24-я линия, д. 59 |
| Оренбургская область | Стройлайст | (3532) 75-95-10 | г. Оренбург, ул. Монтгомери, д. 26 |
| Оренбургская область | ТЭН 56 | (3532) 60-10-36, (3532) 60-10-25 | г. Оренбург, пр-кт Братские Коростелевых, д. 1 |
| Оренбургская область | ТЭН 56 | (3532) 60-10-36, (3532) 60-10-25 | г. Оренбург, ул. Авторемонтная, д. 1 |
| Оренбургская область | ТЭН 56 | (3532) 60-10-36, (3532) 60-10-25 | г. Оренбург, ул. Шоссейная, д. 29А |
| Оренбургская область | ТЭН 56 | (3532) 60-10-36, (3532) 60-10-25 | г. Оренбург, ул. Баласская, д. 2 |
| Оренбургская область | Акс-Сервис | (3537) 37-23-83 | г. Орск, ул. Батуцкая, д. 25 |
| Оренбургская область | Статта | (35352) 3-30-60, (35352) 3-06-85 | г. Бугуруслан, ул. Революционная, д. 225 |
| Эл-сервис | Эл-сервис | (4867) 21-19-07, (920) 818-73-63 | г. Липки, ул. Максима Горького, д. 43, литер Б |
| Орловская область | МастерЪ | (4862) 75-14-80, (4862) 73-13-31 | г. Орел, ул. Пятыхших стрелков, д. 1 |
| Орловская область | МастерЪ | (4862) 44-09-08 | г. Орел, пер. Новосильский, д. 1 |
| Пензенская область | Земский И.А. | (8412) 30-26-46 | г. Пенза, ул. Богоян, дом 19 |
| Пензенская область | Орбита-Сервис | (804) 264-02-64 | г. Пенза, ул. Карпинского, д. 23-36 |
| Пермский край | Рембытторгтехника | (3424) 23-72-28, (3424) 23-72-23 | г. Березники, ул. Льва Толстого, д. 78А |
| Пермский край | Таис | (3424) 26-36-66 | г. Березники, ул. Олега Кошевого, д. 12-27 |
| Пермский край | Сатурн-сервис | (342) 259-66-59 | г. Пермь, ул. Ижевская, д. 14 |
| Пермский край | СТКС-Пермь, Водной | (342) 246-22-55, (342) 214-54-57, (342) 219-54-07 | г. Пермь, ул. Боровая Касана, д. 76 |
| Пермский край | Центр ремонта водогрейчател | (342) 218-16-86 | г. Пермь, ул. Дзержинского, д. 50 |
| Пермский край | Ресан | (342) 288-86-69, (342) 240-82-70 | г. Пермь, ул. Боровая Касана, д. 52 |
| Пермский край | Рем-Сервис | (34253) 6-91-91 | г. Солжаник, ул. Беллинского, д. 13 |
| Пермский край | Рембыттехника | (34253) 6-96-80 | г. Чусовой, ул. Ленина, д. 31 |
| Приморский край | АРС-Сервис | (4236) 13-41-25 | г. Арсеньев, ул. Вокзальная, д. 57 |
| Приморский край | Сервисный Центр | (4232) 91-23-63 | г. Владивосток, пр-кт Океанский, д. 50 |
| Приморский край | ИП Тихтин С.В. | (4232) 75-26-71 | г. Владивосток, ул. Енисейская, д. 3 |
| Приморский край | Дансервис | (4237) 33-26-33 | г. Даняинское, пр-кт 50 лет Октября, д. 146 |
| Приморский край | Резон | (4235) 52-63-33 | г. Лесозаводск, ул. Калининская, д. 37 |
| Приморский край | Варант-Сервис | (4236) 69-78-67 | г. Находка, ул. Павлова, д. 11 |
| Приморский край | Спектр-Сервис | (4236) 63-03-62 | г. Находка, ул. Параначная, д. 40 |
| Приморский край | Кварц | (4235) 22-20-22 | г. Спасск-Дальний, ул. Ленинская, д. 23 |
| Приморский край | Электрон | (4235) 25-16-26 | г. Спасск-Дальний, ул. Советская, д. 114 |
| Приморский край | Темосервис | (4234) 33-53-05 | г. Уссурийск, ул. Советская, д. 96 |
| Приморский край | ВЛ-Сервис | (4234) 38-03-63 | г. Уссурийск, ул. Колхозная, д. 10 |
| Псковская область | Водогрей Плюс | (81153) 6-92-46, (911) 354-95-20 | г. Великие Луки, ул. Ботаника, д. 17 |
| Псковская область | СЦ САМ | (8112) 66-55-27, (8112) 66-99-89 | г. Псков, пр-зд Октябрьский, д. 56 |
| Ростовская область | Комифорт | (8637) 3-23-39 | пос. Орловский, ул. Коммунальная, д. 118 |
| Ростовская область | БИЛД | (863) 278-78-85 | г. Ростов-на-Дону, пер. Элеваторный, д. 485 |
| Ростовская область | ТТЛ Комифорт-Сервис | (863) 222-45-51 | г. Ростов-на-Дону, пр-кт Коммунистический, д. 103А |
| Ростовская область | Абрис плюс | (863) 244-35-90 | г. Митляревский, ул. Артиллерийская, д. 11А |
| Ростовская область | Теплопад | (863) 183-41-92 | г. Таганрог, ул. Чехова, д. 44 |
| Республика Башкортостан | Центр Забота | (34764) 3-39-39 | г. Мелеуз, ул. Южная, д. 1А |
| Республика Башкортостан | Техно-Мастер | (34783) 3-43-44 | г. Нефтекамск, ул. Победы, д. 10А |
| Республика Башкортостан | Центр Отопления | (34754) 2-18-14 | г. Нефтекамск, ул. Индустриальная, д. 4 |
| Республика Башкортостан | ВЭМАСТЕР | (921) 300-63-90, (965) 937-25-25 | г. Сибай, ул. Первостроителей, д. 27А |
| Республика Башкортостан | ИП Бобко Е.В. | (34775) 3-10-31, (34775) 2-54-38 | г. Сибай, ул. Завок Валиди, д. 46К |
| Республика Башкортостан | Сервис-Технос | (3473) 2-10-13 | г. Стерлитамак, ул. Худайбердиева, д. 158 |
| Республика Башкортостан | Промосервис | (347) 282-87-73 | г. Уфа, ул. Паркоморова, д. 157 |
| Республика Башкортостан | Аква-Трэн, салон Метеорит | (347) 246-62-47 | г. Уфа, ул. Завок Валиди, д. 3 |
| Республика Башкортостан | МТС-Сантехника | (347) 240-39-69 | г. Уфа, ул. Юбилейная, д. 711 |
| Республика Башкортостан | Сервис-Центр Регион | (347) 223-60-60, (347) 251-79-79 | г. Уфа, ул. Паркоморова, д. 173 |
| Республика Башкортостан | Теплокомар-Уфа | (347) 293-44-11 | г. Уфа, ул. Каромаровская, д. 33 |
| Республика Башкортостан | Атлант | (347) 292-32-62, (347) 293-04-04 | г. Уфа, ул. Акская, д. 692А |
| Республика Башкортостан | Горизонт | (34796) 3-26-70 | с/п.п. Чекагуши, ул. Ленина, д. 19 |
| Республика Башкортостан | Магазин «КлимаТ-Теплотехника» | (34760) 5-26-61 | г. Янаул, ул. Советская, д. 1292 |
| Республика Башкортостан | Мир Климата | (937) 361-05-56 | г. Янаул, ул. Сосновская, д. 7 |
| Республика Башкортостан | Рем-Сервис | (3012) 65-29-70, (3012) 46-67-70 | г. Октябрьский, ул. Северная, д. 18А |
| Республика Башкортостан | Эксперт+ | (87240) 4-88-06, (828) 064-67-68 | г. Улан-Удэ, пр-кт 50 лет Октября, д. 3 |
| Республика Дагестан | Теплосервис | (8682) 915-10-74, (928) 572-73-74 | г. Дербент, ул. Варварина, д. 13 |
| Республика Ингушетия | ИП Хамхоев И.С. | (8734) 44-42-44, (927) 743-23-91, (928) 742-59-79 | г. Мамаквалла, ул. Нурбаева, д. 25 |
| Республика Калмыкия | Сервис-Центр | (84722) 3-06-48, (84722) 3-03-91 | ст-ца. Орджоникидзевская, ул. Привокзальная, д. 49 |
| Республика Карелия | СЦ «Быттехника» | (8142) 51-90-08, (8142) 51-72-39 | г. Элиста, ул. 8 Марта, д. 62 |
| Республика Карелия | Сорвала-Сервис | (911) 423-76-20 | г. Петрозаводск, ул. Сорвалаевская, д. 14 |
| Республика Коми | Ни-Фи | (82151) 6-01-43 | г. Воркута, ул. Димитрова, д. 6 |
| Республика Коми | Домосервис | (8212) 57-10-12 | г. Сыктывкар, ул. Первомайская, д. 78 |
| Республика Коми | Сервис-Плюс | (8212) 72-30-20 | г. Ухта, пр-зд Строителей, д. 4, к. 1 |
| Республика Коми | ИП Терентьева А.И. | (8212) 25-79-83, (8212) 57-56-99 | г. Сыктывкар, ул. Морозова, д. 51 |
| Республика Коми | Карст-Сервис | (82142) 7-74-85 | г. Печора, ул. Лескомбинатовская, д. 17 А |
| Республика Коми | Диндама | (8692) 55-56-43, (8692) 45-36-99, (978) 844-42-39 | г. Севастополь, ул. Пожарная, д. 26-Б |
| Республика Крым | Крымтеплосервис | (978) 713-33-47 | г. Симферополь, ул. Севастопольская, д. 59В |
| Республика Крым | БЕАНТЭСРВМС | (978) 752-01-11 | г. Симферополь, ул. Манюковского, д. 23С |
| Республика Марий Эл | Мидас | (8362) 45-73-68, (8362) 41-77-43, (8362) 21-39-10 | г. Йошкар-Ола, ул. Советская, д. 173 |
| Республика Саха (Якутия) | Стинол | (4114) 76-89-71, (4114) 76-82-13 | г. Нерюнгри, ул. Чурапчинская, д. 18 |
| Республика Саха (Якутия) | ВостокТеплор | (4112) 25-70-19 | г. Лугок, ул. Автодорожная, д. 25 |
| Республика Северная Осетия-Алания | Арктика-Сервис | (8672) 25-01-07, (8672) 75-77-77, (8672) 55-08-70 | г. Владикавказ, пр-кт Коста, д. 15 |
| Республика Татарстан | Теплобэ | (84371) 3-42-85 | г. Зеленодольск, ул. Солнечная, д. 21 |
| Республика Татарстан | СтройМир | (843) 291-06-19 | г. Казань, ул. 2-ая Авансовая, д. 7 |
| Республика Татарстан | Татгазелькомплект | (843) 557-79-71, (843) 557-79-76 | г. Казань, ш. Борьковское, д. 30 |
| Республика Татарстан | Термифорт (Инженерные Системы) | (843) 521-02-10, (843) 253-53-62 | г. Казань, ул. Кул Липи, д. 24 |
| Республика Татарстан | Термифорт (Инженерные Системы) | (8552) 20-00-84, (962) 558-23-34 | г. Набережные Челны, пр-кт Казанский, д. 234А, строение 43 |
| Республика Татарстан | Игаз-Инжиниринг | (8552) 36-61-00, (962) 046-61-00 | г. Набережные Челны, пр-кт Казанский, д. 226, офис 1002 |
| Республика Татарстан | Водолей | (8432) 51-58-13 | г. Чистополь, ул. Ленина, д. 44 |
| Республика Хакасия | Тепло магазин | (39022) 4-46-26 | г. Абакан, ул. Комарова, д. 8, офис 3А |
| Рязанская область | Арктика-сервис | (4912) 21-13-97 | г. Рязань, ул. Яхонтова, д. 19 |
| Самарская область | Атмосфера | (846) 231-21-63 | г. Самара, ул. Крайняя, д. 19 |
| Самарская область | Элвис-Ф | (846) 270-39-12, (846) 268-96-46 | г. Самара, ул. Верхнореченная, д. 4 |
| Самарская область | СК-Сервис Самара | (846) 979-99-79 | г. Самара, ул. Свободы, д. 149 |
| Самарская область | Электрон-Сервис-КПД | (8482) 77-03-27 | г. Тольятти, ул. Свердлова, д. 41 |
| Санкт-Петербург | Витка-Сервис | (812) 327-04-70, (812) 371-24-64 | г. Санкт-Петербург, ш. Московское, д. 5 |
| Санкт-Петербург | Иварис-Сервис | (812) 554-38-36, (812) 553-21-34 | г. Санкт-Петербург, ул. Дроздовская, д. 4, к. 1 |
| Санкт-Петербург | Богатый Дом | (812) 988-74-44 | г. Санкт-Петербург, пр-кт Коммандантский, д. 4, к. 1, пом. 47Н |
| Саратовская область | ИП Барышников Е.В. | (8453) 44-75-31 | г. Балаково, ул. Чапаева, д. 159А |
| Саратовская область | Волга-сервис | (8452) 52-37-74, (8452) 27-22-68 | г. Саратов, ул. Московская, д. 134/146 |
| Саратовская область | Средняя Волга | (8453) 46-33-08, (8453) 75-04-07 | г. Энгельс-19, ул. 2 квартал, д. 26 |
| Самарская область | ВЛ Сервис Сахалин | (4242) 73-98-05 | г. Южно-Сахалинск, ул. Комсомольская, д. 298В |
| Свердловская область | АКВАТЕРА | (34365) 41-41-09 | г. Асиновск, ул. Корсаева, д. 14 |
| Свердловская область | Центр Мастер | (34363) 2-46-65 | г. Артемковский, ул. Куйбышева, д. 2А |
| Свердловская область | Центр Мастер | (343) 219-25-22, (343) 386-95-18 | г. Екатеринбург, ул. Машиностроителей, д. 41 |
| Свердловская область | Сантехкуло | (343) 383-48-08 | г. Екатеринбург, ул. Чистопольская, д. 6 |
| Свердловская область | Сантехмастер | (343) 245-78-58, (323) 269-84-86 | г. Екатеринбург, ул. Бабкина, д. 17 |
| Свердловская область | Сто Ампел | (343) 310-18-90, (343) 234-46-67 | г. Екатеринбург, ул. Черкасская, д. 10-106 |
| Свердловская область | ТАЭН | (343) 268-12-01 | г. Екатеринбург, ул. Академика Вокосского, д. 1А |
| Свердловская область | Тепломонтаж-сервис | (343) 335-76-71, (343) 335-48-00, (343) 306-73-46, (343) 306-73-47, (343) 306-73-51, (343) 306-73-44 | г. Екатеринбург, ул. Фрезеровщиков, д. 34 |

| РОССИЯ | НАЗВАНИЕ | ТЕЛЕФОН | АДРЕС |
|-----------------------|------------------------------------|--|---|
| Свердловская область | Наш сервис | (3439) 37-02-03, (800) 347-10-15 | г. Калинин-Уральский, ул. Ленина, д. 85 |
| Свердловская область | ИП Римский М.С. | (34384) 6-09-66, (804) 542-59-94 | г. Красноуральск, ул. Октябрьская, д. 22-36 |
| Свердловская область | Магазин «Титан» | (34384) 2-47-49 | г. Красноуральск, ул. Ленина, д. 53 |
| Свердловская область | СЦТО «ЕВА» | (3435) 92-22-22 | г. Нижний Тагил, ул. Липовый тракт, д. 32 |
| Свердловская область | Оптима-сервис | (3439) 64-91-90, (3439) 25-74-13 | г. Первоуральск, ул. Луначарского, д. 34 |
| Свердловская область | МастерЦентр | (912) 659-86-98 | г. Троицк, ул. Калинина, д. 31 |
| Смоленская область | Рубин | (4812) 62-29-79, (915) 645-56-33 | г. Смоленск, ул. 25 Сентября, д. 50 |
| Смоленская область | Атлант | (4812) 33-09-44, (910) 113-79-05 | г. Смоленск, ул. Купуля, д. 44 |
| Смоленская область | Дунаев | (4812) 35-08-88, (4812) 35-09-99, (4812) 68-32-30 | г. Смоленск, ул. Гарилова, д. 2 |
| Ставропольский край | Обита-сервис | (86559) 2-42-22, (86559) 5-69-25 | г. Буденновск, ул. Борьба Революции, д. 269 |
| Ставропольский край | Олимп | (86559) 7-22-22, (962) 445-74-13 | г. Буденновск, пр-кт. Калинина, д. 129 |
| Ставропольский край | ОБК Регион | (8652) 28-88-28 | г. Ставрополь, ул. Чехова, д. 57 |
| Ставропольский край | Ставропольгазстрой | (8652) 58-05-89, (8652) 60-73-13 | г. Ставрополь, ул. Розы Люксембург, д. 53 |
| Ставропольский край | Стилет | (87934) 4-15-55 | г. Ессентуки, ул. Пушкина, д. 128А |
| Ставропольский край | Юг-Сервис | (8793) 33-55-43 | г. Пятигорск, ул. Дворянская, д. 20 |
| Ставропольский край | ИП Чеверное А.П. | (8652) 68-03-04 | о/п. Татарка, ул. Ленина, д. 112 |
| Тамбовская область | ТТЦ «Атлант-Сервис» | (4752) 72-63-46, (4752) 72-68-56, (4752) 71-59-94 | г. Тамбов, ул. Московская, д. 23А |
| Тамбовская область | Столица | (4752) 72-50-64 | г. Тамбов, ул. Ноосовская, д. 11В |
| Тверская область | Веста-Сервис | (4822) 42-33-89, (4822) 42-41-86 | г. Тверь, ул. 15 лет Октября, д. 12 |
| Тверская область | Станко-Сервис | (4822) 32-00-23, (4822) 35-61-81 | г. Тверь, пр-кт. Чапаевского, д. 6, корп. 1 |
| Тверская область | Клиент-Контроль | (48228) 8-20-60, (903) 802-20-10 | г. Кимры, Звездная пл., д. 3А |
| Тверская область | ИП Ахмадиева Д.Н. | (48242) 3-34-74 | г. Коноково, ул. Пушкинская, д. 9 |
| Тверская область | ТМ-Сервис | (48266) 5-55-22, (904) 357-19-17 | г. Нелидово, ул. Победы, д. 5 |
| Тверская область | Интерсер-Сервис | (48232) 6-01-66 | г. Ржев, ул. Партизанская, д. 19 |
| Томская область | ПлэбэйтСервис | (3822) 26-68-65 | г. Томск, ул. Некрасова, д. 12 |
| Томская область | Элит-Сервис | (3822) 25-32-12, (3822) 21-04-80 | г. Томск, пр-кт Академический, д. 1А |
| Тулская область | Сервисный центр Вейкер | (4872) 47-13-34, (4872) 46-64-54, (4872) 71-11-03 (доб. 103) | г. Тула, ул. Демидовская, д. 179 |
| Тулская область | ЦентрГазсервис | (4872) 70-02-84 | г. Тула, ул. Щелковская заезда, д. 31 |
| Тулская область | Лаборатория Тепла | (4872) 39-53-99 (доб. 125) | г. Тула, пр-зд. Ханинской, д. 9 |
| Тулская область | Водолей71 | (900) 601-63-36 | г. Тула, ул. Липовая д. 28А, офис 16 |
| Томская область | Теплоград | (4542) 58-95-33, (922) 481-05-33 | г. Томьинь, ул. 50 лет Октября, д. 109Б |
| Томская область | СуперМастер | (3452) 60-26-21, (3452) 60-32-20 | г. Томьинь, ул. Энергетиков, д. 16 |
| Томская область | СЦ Норд | (34551) 7-64-74, (34551) 5-05-11 | г. Ишим, ул. Малая Садовая, д. 207А |
| Томская область | Единая Служба Ремонта | (34551) 7-66-31 | г. Ишим, ул. Карасульская, п. 183 |
| Томская область | Тобольсксервискомплект | (3456) 39-86-25 | г. Тобольск, промзона ТЭС «Свердловск» |
| Томская область | СЦ «Бьютикс» | (3456) 27-34-39, (919) 924-90-89 | г. Тобольск, пер. Зымынский, стр. 4, ТЦ «Симития», пав. №42 |
| Удмуртская Республика | Магазин для сантехники | (3412) 50-07-00, (3412) 50-63-02 | г. Ижевск, ул. Зинькина, д. 23 |
| Удмуртская Республика | Радага | (3412) 65-56-44 | г. Ижевск, ул. Максима Горького, д. 162 |
| Удмуртская Республика | Элтра | (3412) 77-10-10 | г. Ижевск, ул. Бакина Саваева, д. 152 |
| Ульяновская область | Новый Мир Сервис | (8422) 32-44-99, (8422) 32-16-55, (8422) 72-45-22 | г. Ульяновск, 2-й пер. Кирова, д. 3 |
| Ульяновская область | Современный сервис | (8422) 73-29-19 | г. Ульяновск, ул. Академика Павлова, д. 71 |
| Хабаровский край | Вайтс | (4217) 29-56-51 | г. Комсомольск-на-Амуре, ул. Советская, д. 9 |
| Хабаровский край | ВостокПромАвтоматика | (4217) 51-15-12 | г. Комсомольск-на-Амуре, ул. Юбилейная, д. 10, корп. 3 |
| Хабаровский край | СЦ по ремонту бытовой техники | (4213) 84-46-66 | г. Советская Баваия, ул. Киевская, д. 27 |
| Хабаровский край | Видеолекс-сервис | (4212) 55-52-20, (4212) 75-57-00 | г. Хабаровск, ул. Валякина, д. 82 |
| Хабаровский край | ЭНКА-техника | (4212) 23-33-33 | г. Хабаровск, ул. Волочаевская, д. 8 |
| Хабаровский край | ВЛ-Сервис Хабаровск | (4212) 56-10-70 | г. Хабаровск, ул. Шелеста, д. 112А |
| Ханты-Мансийский АО | ЦТО «Альфа-Сервис» | (3487) 30-00-01, (3467) 30-00-05 | г. Ханты-Мансийск, ул. Обская, д. 29 |
| Ханты-Мансийский АО | ИП Малько В.В. | (3463) 36-29-98 | г. Сургут, ул. Манюсская, д. 9 |
| Ханты-Мансийский АО | Производственно-техническая группа | (3463) 26-66-06, (3463) 23-43-81 | г. Нефтеюганск, ул. Набережная, д. 7, офис 18 |
| Ханты-Мансийский АО | Сервисно-монтажный центр | (922) 788-21-12 | пос. Приобье, ул. Сибирская, д. 15А |
| Челябинская область | Теплый дом | (3513) 66-10-77, (922) 010-25-55 | г. Златоуст, ул. Олимпийская, д. 12А |
| Челябинская область | Евро дом | (351) 729-93-92 | г. Челябинск, ул. Красноармейская, д. 140 |
| Челябинская область | Эксперт Рембытехника | (351) 239-39-26 | г. Челябинск, ул. Артиллерийская, д. 102 |
| Челябинская область | Техника-Сервис | (3519) 315-08-21 | г. Миасс, ул. Грозневская, д. 523 |
| Челябинская область | Бродские инженерные системы | (8712) 22-20-20 | г. Бродский, ул. Маковского, д. 47, ТК «Каретный двор» |
| Чувашская Республика | Термтехника | (8325) 57-32-44, (8325) 57-34-44 | г. Чебоксары, ул. Петрова, д. 6, стр. 2 |
| Чувашская Республика | СЦ «Реконвер» | (800) 250-58-93 | г. Салехард, ул. Букина, д. 1Б, офис 24 |
| Ямало-Ненецкий АО | Транс-экспедиция | (4855) 28-65-10, (4855) 55-65-72 | г. Рыбинск, пр-кт Серова, д. 8 |
| Ярославская область | Фирма ТАУ | (4852) 28-80-01, (4852) 28-80-02 | г. Рыбинск, ул. Волжского поле, д. 5А, к. 5 |
| Ярославская область | Транс-Сервис | (4852) 28-44-00, (4852) 28-33-00, (4852) 90-02-42 | г. Рыбинск, пр-кт Ленинградский, д. 9, офис 9 |
| Ярославская область | ИП Федотов А.А. | (48535) 9-84-76 | г. Переславль-Залесский, ул. Озерная, д. 1А |
| Ярославская область | ИП Федотов А.А. | (48535) 9-84-76 | г. Переславль-Залесский, ул. Строителей, д. 34А |

| БЕЛАРУСЬ | НАЗВАНИЕ | ТЕЛЕФОН | АДРЕС |
|---------------------|-----------------------------|--|---|
| Брестская область | Славян Плюс | (8029) 823-09-90 | г. Брест, ул. Карла Маркса, д. 58 |
| Брестская область | Центр Котлов | (8029) 725-55-79, (8029) 645-55-79, (80162) 52-13-38 | г. Брест, ул. Карьерная, д. 16/2 |
| Брестская область | ИП Марков | (8029) 795-65-46, (8044) 586-12-17 | г. Береза, ул. Северный городок, д. 49/37 |
| Брестская область | ИП Блинковский Д.В. | (8029) 964-94-87 | г. Ивацеличи, ул. Монтанжиков, д. 30, кв. 9 |
| Брестская область | ИП Далеко П.П. | (8029) 82721-93, (8029) 304-79-05 | г. Ивацеличи, ул. Механизаторов, д. 10, кв. 13 |
| Брестская область | ИП Якута А.П. | (801652) 9-11-50, (801652) 9-11-51, (8029) 792-76-92 | г. Ивацеличи, ул. Советская, д. 171 |
| Брестская область | ИП Владислав П.И. | (8029) 334-34-01 | г. Лисск, ул. Юная, д. 32 |
| Витебская область | Технозаказсервис | (8025) 755-54-45, (8029) 296-13-12 | г. Лубянка, ул. Энгельса, д. 41, ком. 10 |
| Витебская область | Стройавто | (8012) 36-54-21, (8029) 815-10-07, (8029) 957-97-67 | г. Витебск, ул. Ленина, д. 82, ТЦ «Орион», павильон 2 |
| Витебская область | ПроКлирорт | (8029) 389-09-88, (8029) 290-14-22 | г. Витебск, пр-кт. Победы, д. 15, пав. 27 |
| Витебская область | ИП Красиченко П.П. | (8029) 814-26-88, (8029) 370-85-48 | г. Лепель, ул. Станционная, д. 8 |
| Витебская область | Вальтер | (8029) 213-39-57, (8029) 325-50-50 | г. Могилев, ул. Кирова, д. 3, ком. 20 |
| Витебская область | Вальтерм | (8029) 212-39-57, (8029) 325-50-50 | г. Полоцк, пер. 14 Селеский, д. 17, офис 203 |
| Витебская область | Стройтехпом | (8029) 592-07-03, (8044) 592-07-03, (802155) 4-42-96 | г. Поставы, ул. Гагарина, д. 4А |
| Витебская область | ПроКлирорт | (8029) 389-09-88, (8029) 290-14-22 | пл. Шумилово, ул. Ленинская, д. 24 |
| Витебская область | Сервис-центр ЮМБК | (8029) 54-10-13, (8029) 737-19-13, (8044) 787-19-13 | г. Смель, ул. Рабочая, д. 10 |
| Витебская область | Теплоград | (80232) 41-58-72, (80232) 41-00-19 | г. Смель, ул. Украинская, д. 33 |
| Витебская область | Ювелирная тепловая компания | (80232) 37-91-67, (8029) 626-05-56 | г. Смель, ул. Ильича, д. 28 |
| Витебская область | Бригитон Сервис | (8029) 197-61-24 | г. Светлогорск, ул. Парчевская, д. 12 |
| Витебская область | ИП Антонова А.В. | (8023) 632-34-36, (8044) 728-01-23, (8029) 578-48-14 | г. Житковичи, ул. Жукова, д. 37 |
| Витебская область | ЭлитТеплоСервис | (80236) 32-14-30, (8044) 742-14-21, (8029) 733-21-79 | г. Мозырь, ул. Пушкина, д. 5 |
| Витебская область | Белтеплотриза | (80236) 20-62-06, (8029) 636-78-30 | г. Мозырь, б-р. Дружбы, д. 11А, ком. 167 |
| Гродненская область | Альфа-Конвер-Гродно | (80152) 52-01-56, (80152) 52-01-58 | г. Гродно, ул. Суворова, д. 127 |
| Гродненская область | СантехСила | (80154) 56-03-93, (8029) 887-53-62 | г. Лида, ул. Крупицкий, д. 35 |
| Гродненская область | Компания Аэриэль | (801597) 2-61-24, (8029) 922-78-98 | г. Новогродок, ул. Вомчецкого, д. 27/2, офис 1 |
| Гродненская область | ИП Лобана Б.В. | (8029) 781-27-67, (8029) 618-27-90 | г. Скидель, ул. Октябрьская, д. 36-А, кв. 23 |
| Гродненская область | Термокласс | (80162) 4-96-55, (80162) 2-48-98, (8044) 700-45-45 | г. Слоним, ул. Комсомольская, д. 8, офис 9 |
| Гродненская область | ТОК | (8029) 659-72-86 | г. Сморгонь, ул. Бастелло, д. 5 |
| Гродненская область | Ютери | (8029) 197-05-87 | г. Сморгонь, ул. Молодежная, д. 7 |
| Минская область | ДНТБсервис | (8029) 561-61-42, (8044) 454-72-92 | г. Дзержинск, ул. Комарова, д. 27 |
| Минская область | Налас | (8017) 378-86-66, (8017) 312-12-65, (8029) 122-00-31, (8029) 253-00-28 | г. Минск, ул. Пригтыцкого, д. 39, офис 4Н |
| Минская область | Патис-Сервис | (8017) 256-64-37, (8017) 256-19-58, (8044) 553-35-40 | г. Минск, ул. Харьковская, д. 76 |
| Минская область | ЦентрПлэбэйт | (8017) 267-94-72, (8044) 496-19-98 | г. Минск, ул. Староинская, д. 2, офис 168 |
| Минская область | АВК-СИИ | (8029) 674-61-12, (8029) 708-90-29, (8029) 178-78-77 | г. Минск, пр-кт. Дзержинского, д. 9, помещение № 1040-1 |
| Минская область | ИП Радзивилов В.С. | (8029) 570-65-44, (8029) 678-61-92 | г. Минск, ул. Байкальская, д. 3, кв. 34 |
| Минская область | Теплоэлектромонтаж | (8017) 508-19-62, (8029) 675-98-67, (8029) 175-98-67 | п. Колодищи, ул. Минская, д. 5, офис 101 |
| Минская область | ИП Скрипача С.А. | (8029) 147-91-52, (8029) 778-96-62 | г. Молодечно, ул. Волыная, д. 1А, кв. 7 |
| Минская область | ТеплоДрайв | (8029) 760-17-19, (8029) 636-78-14, (801770) 2-12-25 | г. Несвиж, ул. Мана, д. 15, пом. 28 |
| Минская область | ИП Черников Д.Н. | (8029) 574-04-10, (8044) 757-25-83 | г. Слуцк, ул. Виленская, д. 136 |
| Могилевская область | СанСвет | (80225) 41-37-38, (8029) 748-30-77, (8029) 181-30-77, (8029) 656-30-77 | г. Бобруйск, ул. Московская, д. 59 |
| Могилевская область | Надежный Сервис | (8022) 335-45-92, (8029) 641-00-68 | г. Брест, ул. Павлова, д. 58 |
| Могилевская область | Новое Тепло | (80222) 72-36-43, (8029) 602-57-00, (8029) 602-57-01 | г. Могилев, ул. Понорская, д. 27Б |
| Могилевская область | АКМ-Стандарт | (80222) 44-80-80, (80222) 44-90-90, (8029) 677-70-61 | г. Могилев, ул. Барбарова, д. 16А |

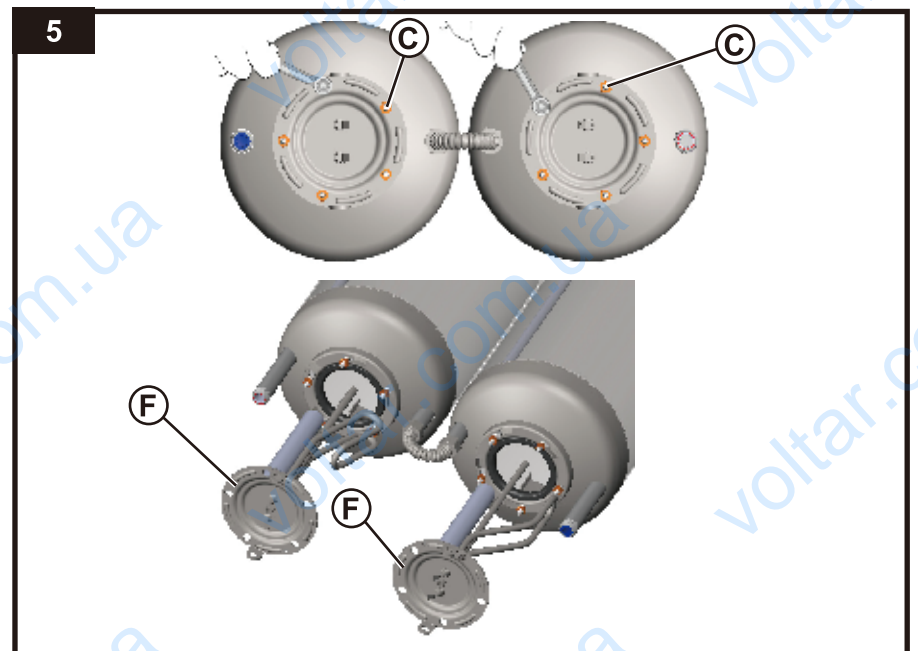
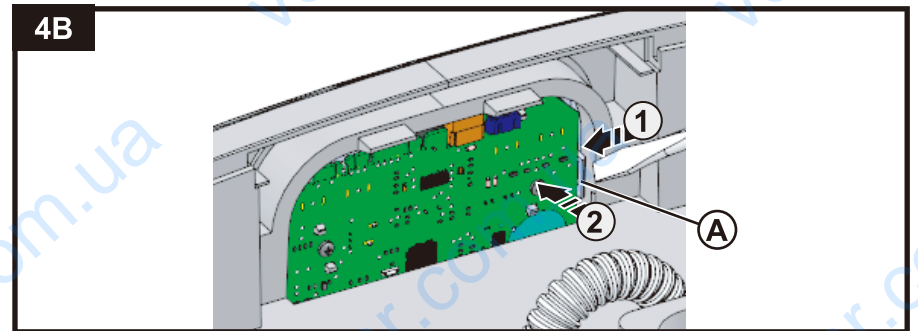

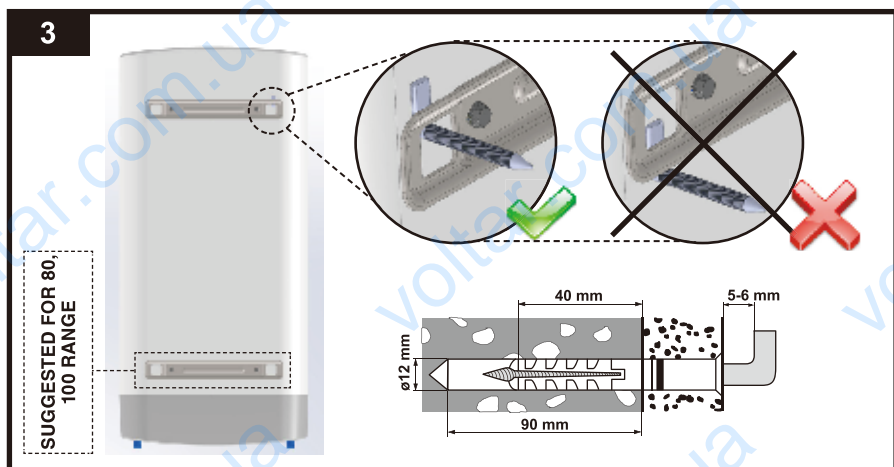
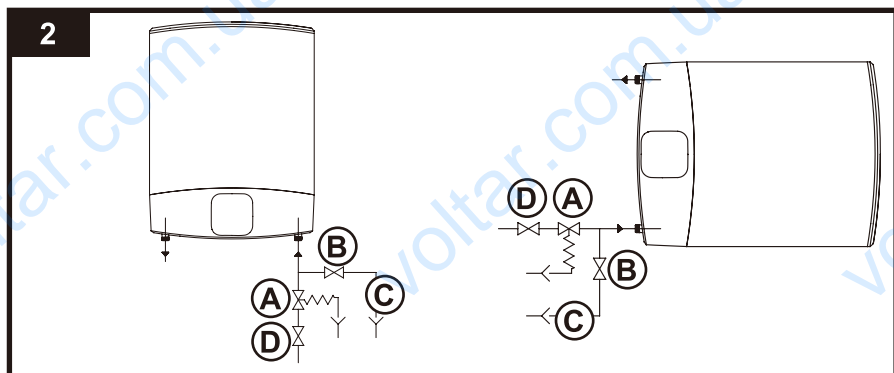
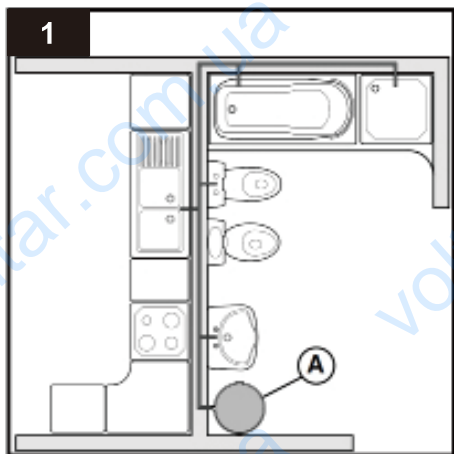

ARISTON **ОТРЫВНОЙ ТАЛОН 1**

| | | |
|----------------|--|--|
| Модель | | |
| Серийный номер | | |
| Дата продажи | | |
| Фирма-продавец | | |

заполняется фирмой-продавцом

ARISTON **ОТРЫВНОЙ ТАЛОН 2**

| | | |
|----------------|--|--|
| Модель | | |
| Серийный номер | | |
| Дата продажи | | |
| Фирма-продавец | | |

заполняется фирмой-продавцом

ARISTON **ОТРЫВНОЙ ТАЛОН 3**

| | | |
|----------------|--|--|
| Модель | | |
| Серийный номер | | |
| Дата продажи | | |
| Фирма-продавец | | |

заполняется фирмой-продавцом

ARISTON **ОТРЫВНОЙ ТАЛОН 4**

| | | |
|----------------|--|--|
| Модель | | |
| Серийный номер | | |
| Дата продажи | | |
| Фирма-продавец | | |

заполняется фирмой-продавцом

| | | |
|--------------------|--|-----------------------------|
| Дата приема | | Печать сервисного центра |
| Дата выдачи | | |
| Дефект | | |
| Выполненная работа | | |
| Мастер (Ф.И.О.) | | |

заполняется фирмой-продавцом

| | | |
|--------------------|--|-----------------------------|
| Дата приема | | Печать сервисного центра |
| Дата выдачи | | |
| Дефект | | |
| Выполненная работа | | |
| Мастер (Ф.И.О.) | | |

заполняется фирмой-продавцом

| | | |
|--------------------|--|-----------------------------|
| Дата приема | | Печать сервисного центра |
| Дата выдачи | | |
| Дефект | | |
| Выполненная работа | | |
| Мастер (Ф.И.О.) | | |

заполняется фирмой-продавцом

| | | |
|--------------------|--|-----------------------------|
| Дата приема | | Печать сервисного центра |
| Дата выдачи | | |
| Дефект | | |
| Выполненная работа | | |
| Мастер (Ф.И.О.) | | |

заполняется фирмой-продавцом

If the hot water delivery is insufficient:

Have the following checked:

- the pressure of the water mains;
- the condition of the deflector on the cold water intake pipe;
- the condition of the hot water pipe;
- the electrical components.

Water trickling from the pressure safety device

During the heating phase, some water may trickle from the tap. This is normal. To prevent the water trickling, a suitable expansion vessel must be installed on the flow system. If the trickling continues even after the heating phase, have the following checked:

- device calibration;
- the pressure of the water mains.

Caution: Never obstruct the appliance outlet!**NEVER ATTEMPT TO REPAIR THE APPLIANCE YOURSELF - ALWAYS HAVE THIS DONE BY A QUALIFIED TECHNICIAN.**

The indicated data and specifications are not binding; the manufacturer reserves the right to modify them at his own discretion notification or replacement.

This product is in conformity with REACH regulations.

 This product conforms to Directive WEEE 2012/19/EU.

The symbol of the crossed waste paper basket on the appliance and its packaging indicates that the product must be scrapped separately from other waste at the end of its service life. The user must therefore hand the equipment over to a sorted waste disposal facility for electro-technical and electronic equipment at the end of its service life.

Alternatively, he may return the equipment to the retailer at the time of purchase of a new equivalent type of appliance. Electronic equipment of size less than 25 cm can be handed over to any electronics equipment retailer whose sales area is at least 400 m² for disposal free of charge and without any obligation to purchase new product.

Anti-freeze function

The anti-freeze function is the appliances automatic protection to avoid damages caused by very low temperatures below 5 °C, in the event in which the product is turned off during winter. It is recommended that the product remains plugged in to the mains power, even if it is inactive for a long time.

• **For models equipped with user interface type shown in figure 9:** the function is enabled, but not recommended if activated.

• **For models equipped with a user interface type shown in figure 10:** the function is enabled; activation is displayed on the display with 'AF'.

For all models, once the temperature rises to a safer level such as to avoid damage from ice and frost, the water heating is switched off again.

Activating the “thermal disinfection cycle” (anti-legionella)

The anti-legionella function (disabled by default) consists of a water heating cycle at 65 °C which carries out a thermal disinfection action against the bacteria in question.

If enabled, the appliance performs a heating cycle at 60 °C for 1 hour, every day. When the product is off, the anti-legionella function is not active. If the appliance is switched off during the anti-legionella cycle, the product turns off and the function is not completed. If the product is turned on again, the anti-legionella function is reactivated. At the end of each cycle, the operating temperature returns to the value set previously by the user.

• **For models equipped with user interface type shown in figure 9:** the activation of the anti-legionella cycle appears as a normal temperature adjustment 70 °C. Activate this function by pressing and holding both the “ECO” and “+” buttons for 4 s.; once activation is confirmed, LED 70°C (Rif. 4) will flash quickly for 4 s. Permanently deactivate the function by repeating the above steps; once the deactivation is confirmed, LED 40°C (Rif. 1) will flash quickly for 4 s.

• **For models equipped with a user interface type shown in figure 10:** during the “thermal disinfection cycle”, the display alternately shows the water temperature and “-AB-”. To activate/deactivate the function, with the working product, hold the “mode” button for 3 s. Set “Ab 1” (to activate the function) or “Ab 0” (to disable the function) using the knob and confirm by pressing the “set” button. To confirm activation/deactivation, the product returns to normal operation status.

Anti-limescale Function

The formation of limescale (calcium carbonate) inside the appliance (in particular on the heating elements) is linked to the characteristics of the water which may be more or less rich in calcium. It may cause increased noise in the heating phases and change the sensitivity of the sensors making the control performed by the electronic control unit more difficult. To decrease this phenomenon first check that the appliance installation conditions are those recommended (see paragraph “Hydraulic Connections”). The latter is therefore equipped with an “anti-limescale function”: it is an automatic protection of the appliance to prevent excessive heating cycles caused by limestone on the heating element. Once the anti-limescale function starts to work, the temperature is lowered to 60 °C (if the temperature set was higher). If the anti-limescale function is activated, the ECO EVO function is disabled.

• **For models equipped with a user interface type shown in figure 9:** the active status of the function is shown by flashing LEDs 1, 2 and 3.

• **For models equipped with a user interface type shown in figure 10:** the active status of the function is shown on the display with E70 and “remaining time” that alternate every 3 seconds.

The anti-limescale function cannot be disabled by the user, the product automatically resets the status once the problem is resolved (see paragraph “Scheduled maintenance”).

USEFUL INFORMATION

If the water comes out cold, have the following checked:

- the presence of voltage on the power terminal block (M Fig. 7 and 8);
- the circuit board;
- the heating parts of the heating element;
- inspect the bypass pipe (X Fig. 7 and 8);
- the sensor holder rods (K Fig. 7 and 8).

If the water comes out boiling hot (steam in the taps)

Disconnect the appliance from the electricity supply and have the following checked:



- the circuit board;
- the amount of scale on the boiler and components;
- the sensor holder rods (K Fig. 7 and 8).

ОБЩИЕ ТРЕБОВАНИЯ











1. Данная инструкция входит в комплект поставки водонагревателя. Храните инструкцию в доступном месте на случай передачи прибора другому пользователю и/или перемещения на другое место эксплуатации.
2. Внимательно изучите данную инструкцию. В руководстве содержится необходимая информация о мерах безопасности при установке, эксплуатации и обслуживании водонагревателя.
3. Монтаж прибора осуществляется за счет пользователя.
4. Категорически запрещается использовать прибор не по назначению. Фирма-изготовитель не несет ответственности за повреждения, возникшие в результате невыполнения требований данной инструкции.
5. Все работы по монтажу и техническому обслуживанию должен выполнять квалифицированный специалист в соответствии с действующими нормами и правилами, а также с требованиями фирмы-изготовителя.
6. Эксплуатация неправильно установленного прибора может привести к травмам и повреждению имущества. Производитель не несет ответственности за повреждения, полученные в результате неправильного монтажа оборудования.
7. Храните упаковочные материалы (зажимы, полиэтиленовые пакеты, пенополистирол и т.д.) в недоступном для детей месте. Упаковочный материал вреден для здоровья.
8. Прибор не предназначен для использования лицами (включая детей) с пониженными физическими, чувственными или умственными способностями или при отсутствии у них жизненного опыта или знаний, если они не находятся под контролем или не проинструктированы об использовании прибора лицом, ответственным за их безопасность.
9. Не касайтесь прибора, если Вы без обуви или у Вас мокрые руки и/или ноги.
10. Ремонтные работы должен выполнять квалифицированный специалист с использованием запасных частей, произведенных фирмой-изготовителем. При несоблюдении данного требования производитель снимает с себя все гарантийные обязательства.
11. Температура горячей воды регулируется термостатом, который выполняет функции защиты от перегрева.
12. Водоснабжение должно выполняться в соответствии с пунктом «Гидравлическое подключение».
13. Электромонтаж должен выполняться в соответствии с пунктом «Электрическое подключение».
14. Строго запрещается модифицировать или заменять предохранительный клапан на другой, не соответствующий действующим требованиям и нормам, если он не включен в комплект.
15. Не храните легковоспламеняющиеся вещества в непосредственной близости от оборудования.
16. Водонагреватель является технически сложным электрическим прибором бытового назначения.
17. Если установка электрического водонагревателя повлечет за собой переоборудование (переустройство) жилых и нежилых помещений в жилых домах, то допускается производить его установку только после получения соответствующих разрешений в установленном порядке.
18. Транспортировать водонагреватель необходимо в вертикальном или горизонтальном положении (в зависимости от модели) любым видом крытого транспорта, надежно закрепив его, чтобы исключить возможные удары, перемещения и падения внутри транспортного средства.
19. Запрещается подвергать водонагреватель ударным нагрузкам при погрузочно-разгрузочных работах.
20. При необходимости захвата упаковки зажимами при транспортировке рекомендуется осуществлять захват с боковых сторон упаковки, на которых размещен символ. ▶■◀
21. В складских помещениях, где хранятся изделия, должна обеспечиваться температура воздуха от +5 °C до +40 °C и относительная влажность воздуха не более 80% при температуре +25°C, при более низкой температуре без конденсации влаги.
22. Изделие должно храниться в упаковке в складских помещениях, защищающих от воздействия атмосферных осадков, при отсутствии в воздухе паров кислот, щелочей и других примесей.
23. При необходимости вертикального складирования водонагревателей действуют следующие нормы:

| Форма корпуса водонагревателя | Объем бака водонагревателя, л | Максимальная высота складирования, шт. |
|--|-------------------------------|--|
| Плоская | 30-50-80-100 | 12 |
| Квадратная (малого объема) | 10-15-30 | 10 |
| Цилиндрическая (узкого диаметра) | 30-40-50 | 8 |
| | 65-80 | 6 |
| Цилиндрическая (стандартного диаметра) | 50 | 8 |
| | 65-80-100 | 6 |
| | 120-150 | 5 |

СИМВОЛЫ, ИСПОЛЬЗУЕМЫЕ В ИНСТРУКЦИИ

| Символ | Значение |
|---|--|
|  | Несоблюдение данных требований может привести к тяжелым травмам, вплоть до смертельного исхода |
|  | При несоблюдении данных требований может быть нанесен вред имуществу, растениям или животным |
|  | Общие требования и правила безопасной эксплуатации |

ОБЩИЕ ПРАВИЛА БЕЗОПАСНОЙ ЭКСПЛУАТАЦИИ

| № | Правило | Опасность | Символ |
|---|---|---|---|
| 1 | Не открывайте корпус водонагревателя | Поражение электрическим током. Получение ожогов при касании горячих компонентов. Получение травм при касании острых кромок и выступов |  |
| 2 | Не включайте и не отключайте водонагреватель, вставляя или вынимая сетевую вилку из розетки. Пользуйтесь для этой цели выключателем | Поражение электрическим током в случае повреждения кабеля, вилки или розетки |  |
| 3 | Не эксплуатируйте водонагреватель с поврежденным кабелем электропитания | Поражение электрическим током при касании проводов с поврежденной изоляцией, находящихся под напряжением |  |
| 4 | Не кладите посторонние предметы на водонагреватель | Получение травм при падении предметов в результате вибрации водонагревателя |  |
| | | Повреждение прибора или предметов, расположенных под ним, при падении посторонних предметов в результате вибрации |  |
| 5 | Не вставляйте на водонагреватель | Получение травм при падении прибора |  |
| | | Повреждение прибора или предметов, расположенных под ним, при падении прибора |  |
| 6 | Перед чисткой водонагревателя отключите его от сети электропитания, вынув вилку из розетки или разомкнув сетевой выключатель | Поражение электрическим током |  |
| 7 | Закрепите прибор на прочной стене, не способствующей усилению вибрации | Повышенный уровень шума |  |
| 8 | Для электрических соединений используйте кабели с жилами соответствующего сечения | Если сечение жил недостаточно, то кабели будут перегреваться. Это может привести к пожару |  |
| 9 | Перед пуском прибора убедитесь, что все устройства управления и защиты функционируют нормально и находятся в рабочем состоянии | Отключение или повреждение прибора в результате работы с неисправной или неотрегулированной системой управления |  |

ДОПОЛНИТЕЛЬНЫЕ ПРАВИЛА ТЕХНИКИ БЕЗОПАСНОСТИ

| | | | |
|----|---|--|---|
| 10 | Перед перемещением водонагревателя слейте горячую воду | Получение ожогов |  |
| 11 | Очистку водонагревателя от накипи выполняют в соответствии с инструкцией, содержащейся в соответствующем документе. Помещение должно быть хорошо проветрено. Работу следует выполнять в защитной одежде, избегая смешивания разных компонентов. Водонагреватель и прилегающие к нему объекты должны быть защищены от попадания чистящих средств | Получение травм вследствие попадания кислот на кожу или в глаза, а также вдыхания вредных паров химических веществ |  |
| | | Повреждение прибора или окружающих объектов вследствие коррозии, вызванной взаимодействием с кислотами |  |
| 12 | Не используйте инсектициды, растворители или агрессивные средства для чистки водонагревателя | Повреждение пластика и окрашенных частей |  |

FAST Function

For models equipped with user interface type shown in figure 9.
The product operates normally at base power. In "FAST" mode the appliance operates at maximum power to speed up the water heating. Activate the function by pressing the "FAST" (ref. B) button, which will light up. Deactivate by pressing the same button again which will turn off.

QUICK HEATING Function

For models equipped with a user interface type shown in figure 10.
The product operates normally at base power. In QUICK HEATING mode the appliance dedicates the maximum power to only one portion of water, thus ensuring the minimum waiting time for the first shower (40 litres at 40 °C). Activate the QUICK HEATING function by pressing the "QUICK" (Ref. B) button, which will light up. Deactivate by pressing the same button again which will turn off.

Notes: In the QUICK HEATING operating mode the temperature displayed by the product may differ significantly from the temperature perceived by the user on first withdrawal.

Reset/Diagnostics

• For models equipped with user interface type shown in figure 9.
When one of the malfunctions described above occurs, the appliance will enter its "fault status" and all LEDs on the control panel will flash simultaneously.

Diagnostics: to enable the diagnostic function, hold the ON/OFF button (ref. A) for 5 seconds. The type of fault is indicated by five LEDs (Ref. 1-5) according to the following scheme:

LED Ref. 1 - internal malfunction of the circuit board
LED Ref. 1 and 3 - internal malfunction of the circuit board (NFC communication or NFC data)
LED Ref. 3 - broken temperature probes (open or short circuited) - boiler outlet
LED Ref. 5 - excessive water temperature detected by single sensor - boiler outlet
LED Ref. 4 and 5 - general excessive water temperature (circuit board fault) - boiler outlet
LED Ref. 3 and 4 - Failure to heat water with powered heating element - boiler outlet
LED Ref. 3, 4 and 5 - overheating caused by lack of water - boiler outlet
LED Ref. 2 and 3 - broken temperature probes (open or short circuited) - boiler inlet
LED Ref. 2 and 5 - excessive water temperature detected by single sensor - boiler inlet
LED Ref. 2, 4 and 5 - general excessive water temperature (circuit board fault) - boiler inlet
LED Ref. 2, 3 and 4 - failure to heat water with powered heating element - boiler inlet
LED Ref. 2, 3, 4 and 5 - overheating caused by lack of water - boiler inlet
Exit the diagnostic function by pressing the ON/OFF button (Ref. A) or wait for 25 seconds.

• For models equipped with a user interface type shown in figure 10.
When any of the operation problems occur, the appliance goes into "fault status" and the corresponding error code flashes on the display (for example, E01). The error codes are the following:

E01 - internal error of the board
E04 - impressed current anode malfunction (corrosion protection is not guaranteed)
E09 - excessive number of resets in fifteen minutes
E10 - broken temperature probes (open or short circuited) - boiler outlet
E11 - excessive water temperature detected by single sensor - boiler outlet
E12 - general excessive water temperature (circuit board fault) - boiler outlet
E14 - Failure to heat water with powered heating element - boiler outlet
E15 - overheating caused by lack of water - boiler outlet
E20 - broken temperature probes (open or short circuited) - boiler inlet
E21 - excessive water temperature detected by single sensor - boiler inlet
E22 - general excessive water temperature (circuit board fault) - boiler inlet
E24 - failure to heat water with powered heating element - boiler inlet
E25 - overheating caused by lack of water - boiler inlet
E61 - internal malfunction of the circuit board (NFC communication)
E62 - internal malfunction of the circuit board (NFC data damaged)
E70 - Limescale detected - Limited mode on

Error reset: reset the appliance by switching it off and on from the ON/OFF button (Ref. A). If the cause of the malfunction disappears immediately when reset, the appliance resumes its regular operation. On the contrary, if the error code continues to appear on the display: contact the Technical Service Centre.

Additional Functions

Remaining time

For models equipped with user interface type shown in figure 10. The time remaining to reach the temperature set by the user is shown in the centre of the display (Ref. F). The value is indicative and it is an estimation of the "time remaining" parameter. The value is automatically updated during the heating phase.

action is required; if horizontal, the display must be oriented accordingly by pressing the "MODE" + "ECO" simultaneously for 5 seconds.

Setting - changing local time.

To change local time, when the machine is first switched on, the product automatically prompts you to set the correct time; during subsequent use the "set" button must be held down for 3 seconds. To change current time, turn the knob and press the "set" button to confirm. Repeat the operation to set minutes.

Programming mode (Manual, Program 1, Program 2, Program 1 and 2).

On each touch of the "Mode" button a different operating mode is selected (indicated by the corresponding flashing writing: P1, P2, Man). The selection of the functions is cyclical and follows this order: P1, P2, P1 and P2 together, manual, P1 new, etc. The programs "P1" and "P2" are set by default for the time bands 07:00 and 19:00 and at a temperature of 70 °C.

"Manual" mode (symbol "Man" on).

Allows the user to set the desired temperature simply by turning the knob until the desired temperature is displayed (Ref. E) (the adjustment range is 40 °C - 80 °C) and in the display you can see the number of showers available based on the related icons . By clicking the set button, the setting is saved. Both during the temperature selection phase and in the heating phase you can display the waiting time (Ref. F) that the product will take to reach the target set.

The "Program 1" (writing "P1" on), "Program 2" (writing "P2" on) and "Program 1 and 2" (writing "P1" and "P2" on) allow you to program up to two time bands of the day when you want to have hot water. Press the "mode" button until the writing related to the desired program starts flashing. Now set the time at which hot water is desired by turning the knob (select the time by 30 minutes increments). By pressing the "set" button, the time is saved.

To set the water temperature to the desired level, turn the knob and press the "set" button to save the setting. Press the "set" button to start appliance operation in "P1" or "P2" mode. If "P1 and P2" have been selected repeat the time and temperature setting for the second program. During the periods for which the use of hot water is not explicitly required, water heating is disabled. The individual programs "P1" or "P2" are equivalent and can be configured independently for greater flexibility. When one of the programming functions ("P1" or "P2" or "P1 and P2") is enabled, the knob is disabled. If you want to change the parameters, you must press the "set" button.

If one of the programming functions ("P1" or "P2" or "P1 and P2") is used in combination with the "ECO" function (see paragraph "ECO EVO function"), the temperature is set automatically by the appliance and only the desired time bands for hot water availability can be set

NB: for any setting, if the user takes no action for 5 seconds, the system saves the last setting.

ECO EVO Function

The "ECO EVO" function is a software program that automatically "learns" user consumption levels, reducing heat loss to a minimum and maximising energy savings. The "ECO EVO" software consists of an initial saving period of a week, when the product begins to operate at the temperature set. At the end of this "learning" week, the software adjusts water heating according to the user's real needs which are automatically identified by the appliance. The product guarantees a minimum reserve of hot water even during periods in which water is not withdrawn.

The hot water demand learning process, continues even after the first week. The process achieves maximum efficiency after four weeks of learning.

Activate the function by pressing the corresponding button, which will light up. In this mode, the manual selection of the temperature is possible, however changing it disables the "ECO EVO" function.

Reactivate it by pressing the "ECO" button.

Whenever the "ECO EVO" function or the product is turned off and on again, the function will continue to learn the levels of consumption. In order to guarantee proper operation of the program, it is recommended not to disconnect the appliance from the mains. An internal memory ensures data storage for up to four hours without electricity, after which all acquired data is cancelled and the learning process will begin from the start. Each time the knob is rotated to set the temperature, the "ECO EVO" function is automatically disabled and the relative writing turns off. The product continues to operate with the program selected, the ECO function is not active.

To voluntarily cancel the acquired data, hold down the "ECO" button for more than 5 seconds. When the reset process is completed, "ECO" flashes quickly to confirm data cancellation.

"Shower Ready" visualization

• For models equipped with user interface type shown in figure 10.

The product has a smart function to minimize the water heating timing.

Apart from the temperature set out from the user, the icon "shower ready" will light up when there will be enough water to have a shower (40 liters of hot water mixed at 40°C).

When there will be enough hot water for the following shower, a second icon "shower ready" will light up and so on (the maximum number of showers depend on the capacity of the purchased model).

Указания по предупреждению распространения легионеллеза (согласно европейской нормативе CEN/TR 16355)

К сведению

Легионелла - это бактерия небольших размеров, имеющая форму палочки, является натуральной составляющей всей пресной воды.

Болезнь легионеров - это острая легочная инфекция, передающаяся воздушно-капельным путем при вдыхании бактерии Legionella pneumophila или другого вида легионеллы. Бактерию часто обнаруживают в системах водоснабжения жилых помещений, гостиниц, а также в воде, используемой в системах кондиционирования или охлаждения воздуха. По этой причине, единственным действенным способом борьбы с заболеванием, является его профилактика, осуществляемая при помощи наблюдения за наличием микроорганизма в системах водоснабжения. Европейская норматива CEN/TR 16355 приводит описание наиболее действенного способа по профилактике распространения легионеллы в системах снабжения питьевой водой, не входя в противоречие с существующими отечественными нормами.

Общие рекомендации

«Благоприятные условия для распространения легионеллы». Условия, которые благоприятствуют распространению легионеллы:

- Температура воды от 25 °C до 50 °C. Чтобы минимизировать распространение бактерии легионеллы, температура воды должны поддерживаться в таких пределах, чтобы не допустить или свести к минимуму рост бактерии там, где это возможно. В противном случае необходимо подвергнуть водопровод питьевой воды санитарной обработке посредством теплового воздействия;
- Застоявшаяся вода. Чтобы избежать длительного застоя, необходимо как минимум раз в неделю обильно пропускать или использовать воду во всех частях водопровода питьевой воды;
- Питательные вещества, биопленка и осадок, внутри водопроводных систем, включая водонагреватели, и пр. Осадок может способствовать распространению легионеллы, и поэтому должен регулярно удаляться из систем сбора воды, водонагревателей, расширительных баков, в которых застаивается вода (к примеру, раз в год).

Касательно настоящего типа аккумулирующих водонагревателей, если

1. водонагреватель отключен в течение определенного периода времени [месяць] или
2. температура воды поддерживается постоянной в пределах от 25 °C до 50 °C, бактерии легионеллы (Legionella) могут вырасти в баке. В этих случаях, для уменьшения распространения легионеллы, необходимо прибегнуть к так называемому «циклу термической санитарной обработки». Накопительный водонагреватель продается с программным обеспечением, которое при активации позволяет выполнение «цикла термической санитарной обработки» в целях снижения распространения легионеллы в баке. Этот цикл подходит для использования в системах горячего водоснабжения и соответствует рекомендациям по профилактике легионеллы, указанным в таблице 2 CEN/TR 16355.

Таблица 2 - Типы систем подачи горячей воды

| См. Приложение С | Раздельная подача холодной и горячей воды | | | | Смешанная подача холодной и горячей воды | | | | | |
|------------------|---|---------------------------------|---|-----------------------------------|--|-----------------------------------|---|--|--|-----------------------------------|
| | Без накопителя | | С накопителем | | Без накопителя до смесительных вентиля | | С накопителем до смесительных вентиля | | Без накопителя до смесительных вентиля | |
| | Нет циркуляции горячей воды | Имеется циркуляция горячей воды | Нет циркуляции смешанной воды | Имеется циркуляция смешанной воды | Нет циркуляции смешанной воды | Имеется циркуляция смешанной воды | Нет циркуляции смешанной воды | Имеется циркуляция смешанной воды | Нет циркуляции смешанной воды | Имеется циркуляция смешанной воды |
| С.1 | С.2 | С.3 | С.4 | С.5 | С.6 | С.7 | С.8 | С.9 | С.10 | |
| Температура | - | ≥50 °С ^a | В водонагревателе накопителя ^a | ≥50 °С ^a | Тепловая дезинфекция ^d | Тепловая дезинфекция ^d | В водонагревателе накопителя ^a | ≥50 °С ^a Тепловая дезинфекция ^d | Тепловая дезинфекция ^d | Тепловая дезинфекция ^d |
| Застой | - | ≥31 ^b | - | ≥31 ^b | - | ≥31 ^b | - | ≥31 ^b | - | ≥31 ^b |
| Осадок | - | - | удалить ^c | удалить ^c | - | - | удалить ^c | удалить ^c | - | - |

^a При температуре > 55 °С в течение всего дня, либо в течение 1 часа раз в день >60 °С.
^b Объем воды в трубопроводах ведущих от системы циркуляции до крана имеет большую протяженность, чем протяженность самой системы.
^c Удалите осадок из водонагревателя накопителя по необходимости, но не реже 1 раза в год.
^d Тепловая дезинфекция в течение 20 минут при температуре 60е, в течение 10 минут при температуре 65 °С или в течение 5 минут при температуре 70 °С во всех пунктах отбора не реже одного раза в неделю.
^e Температура воды в кольце циркуляции не должна быть ниже 50 °С.
 - Нет необходимости

Накопительный водонагреватель электронного типа продается с отключенной функцией цикла термической санитарной обработки (настройка по умолчанию). Если по какой-то причине, появится любое из вышеперечисленных «условий, способствующих распространению легионеллы», настоятельно рекомендуется включить эту функцию, следуя инструкциям, предоставленным в этой брошюре (см. Функция «цикл термической санитарной обработки» (анти-легионелла)). Тем не менее, цикл термической санитарной обработки не может уничтожить любые бактерии легионеллы в накопительном баке. По этой причине, если функция отключена, то бактерии легионеллы могут снова появиться.

Примечание: когда программное обеспечение осуществляет цикл термической санитарной обработки, вполне вероятно, что потребляемая накопительным водонагревателем мощность увеличится.

Внимание: Сразу после завершения цикла термической санитарной обработки температура воды в баке может вызвать мгновенные серьезные ожоги. Дети, инвалиды и пожилые люди сильнее подвержены риску получения ожогов. Проверьте температуру воды перед принятием ванны или душа.

We recommend replacing the flange gasket (Z Fig. 6) every time it is disassembled.

CAUTION! The reversal of the heating elements involves malfunction of the appliance. Work on one heating element at a time and remove the second only after replacing the first.

Use only original spare parts.

Periodical maintenance

The heating element (R fig. 6) should be descaled every two years to ensure it works properly (R Fig. 6) approximately every two years (the frequency must be increased, if water is very hard). If you prefer not to use special liquids for this operation, simply crumble away the lime deposit without damaging the heating element.

The magnesium anodes (N Fig. 6) must be replaced every two years (this does not apply to appliances with stainless steel boilers); however, the anode should be checked every year if the water is corrosive or chloride rich. To replace them, remove the heating elements and unscrew them from the brackets.

The bypass pipe (X Fig. 7 and 8) is inspected in the event of fault due to its obstruction. To inspect it remove the two rings (W Fig. 7 and 8).

After routine or extraordinary maintenance, we recommend filling its tank with water and draining it completely so as to remove any residual impurities.

Use only original spare parts supplied by the manufacturer's authorised service centres.

Safety valve

Regularly check that the overpressure device is not jammed or damaged; if it is, remove any scale or replace it.

If the device has a lever or knob, operate it to:

- drain the appliance, if necessary
- check its operation from time to time.

USER INSTRUCTIONS



CAUTION Observe all general warnings and safety standards listed at the beginning of this text in full; all such instructions are obligatory.

Advice for user

- Avoid positioning any objects and/or appliances that could be damaged by water leaks beneath the water heater.
 - Should you not use any water for an extended period of time, you should:
 - > disconnect the appliance from the electrical supply by switching the external switch to "OFF";
 - > turn off the plumbing circuit taps.
 - Hot water at above 50°C flowing out of the taps at the point of use could cause serious scalds or even death from burns. Children, the disabled and the elderly are more exposed to the risk of burns. It is strictly forbidden for the user to perform any routine or extraordinary maintenance.
- To clean the external parts use a damp cloth soaked in soap and water.

Adjusting the temperature and activating the functions

The product is set to "Manual" by default, with a temperature set to 70 °C and the function "ECO EVO" is active. In case of a power failure or if the product is switched off using the button ON/OFF (Ref. A), the last temperature set remains saved.

Slight noise may occur during the heating phase due to the water being heated.

• For models equipped with user interface shown in figure 9:

Switch the appliance on by pressing the ON/OFF button (Ref. A). Set the desired temperature by selecting a level between 40°C and 80°C using the "+" and "-" buttons. During the heating phase, the LEDs (Ref. 1-5) related to the temperature reached by the water remain on; the subsequent ones, until the temperature is set, flash progressively. If the temperature drops, for example due to water being drawn, the heating is automatically reactivated and the LEDs between the last one on (steady) and that related to the set temperature start to flash progressively again.

• For models equipped with user interface shown in figure 10:

Switch the appliance on by pressing the ON/OFF button (Ref. A) During the heating phase, the lines on both sides of the display (Ref. C) remain on.

On first installation, the display must be oriented according to the installation of the product. If vertical no

the same characteristics (type H05VV-F 3x1.5 mm², 8.5 mm in diameter. The power cord (H05 V VF 3x1.5 mm² diameter 8.5 mm) must be positioned in the special seat in the back of the appliance until it reaches the terminal (M Fig. 7 and 8) then lock the individual wires, tightening the appropriate screws. Secure the power cord with the included cable clamp.

To disconnect the unit from the electrical supply use a bipolar, switch conforming to CEI-EN standards (contact opening at least 3 mm, better if equipped with fuses).

The appliance must be earthed and the earth cable (which must be yellow-green and longer than that of the phases) is fixed to the terminal marked by the symbol  (G Fig. 7 and 8).

Before starting up the appliance, check that the power rating matches that given on the appliance nameplate.

If the appliance is not supplied with a power supply cable, choose one of the following installation modes:

- connection to mains with a rigid pipe (if the appliance has no cable clamp); use a cable with a minimum 3x1.5 mm² section;
- with a flexible cable (type H05VV-F 3x1.5mm², 8.5 mm in diameter) if the appliance is supplied with a cable clamp.

Startup and commissioning

Before powering up the appliance, fill the heater with mains water.

To do so, open the mains cock and the hot water tap until all the air has been vented from the boiler. Check for water leaks from the flanges, from the by-pass pipe, tighten down the bolts not too much, if necessary (C Fig. 5) and/or the rings (W Fig. 7 and 8).

Power the appliance by actuating the switch.

NB: for models equipped with user interface shown in figure 10, if you carry out horizontal installation you need to configure the correct display of the display by pressing the "mode" button and the "eco" button simultaneously for 5 seconds.

MAINTENANCE REGULATIONS (for competent person)



CAUTION Observe all general warnings and safety standards listed at the beginning of this text in full; all such instructions are obligatory.

All maintenance operations and service visits should be performed by a competent person (who have the skills required by the applicable norms in force).

Before calling your Technical Servicing Centre, check that the fault is not due to lack of water or power failure.

Emptying the appliance

The appliance must be emptied if it is to be left unused in premises subject to frost.

When necessary, empty the appliance as follows:

- disconnect the appliance from the electricity mains;
- turn off the domestic mains tap;
- turn on the hot water tap (wash basin or bathtub);
- open the drain valve B (fig. 2).

Replacing parts

The electrical parts may be accessed by removing the cover (Fig. 7 and 8).

Intervene on the power board (Ref. Z) by disconnecting the cover (Ref. C, Y and P) and remove the screws. Intervene on the control panel by first removing the power board (Ref. Z). The display board is attached to the product through two fixing side flaps (A Fig. 4a) accessible from inside the lower cover.

Release the control panel fixing flaps using a flat screwdriver to pry upon the same (A Fig. 4b) and release them from the pins, simultaneously push it outwards to free it from the seat. Repeat for both fixing flaps. Pay special attention not to damage the plastic flaps as breaking them will not allow for correct assembly of the panel in its seat, resulting in possible aesthetic defects. After removing the control panel, you can disconnect the connectors of the rod carrying sensors and power board. Intervene on the rod carrying sensors (Ref. K) by disconnecting the wires (Ref. F) from the control panel and remove it from its seat, taking care not to excessively bend them.

During reassembly, make sure that all components are put back in their original positions.

To work on the heating elements and anodes, first drain the appliance (refer to the related paragraph). Remove the bolts (C Fig. 5) and remove the flanges (F Fig. 5). The flanges are coupled to the heating elements and anodes. During reassembly, make sure to restore the rod carrying sensors and the heating elements to the original positions (Fig. 5, 7 and 8). Make sure that the flange plate with the coloured writing H.E.1 or H.E.2, is mounted in its position marked by the same writing.

Поздравляем Вас с приобретением электрического водонагревателя, произведенного компанией «Аристон Термо Групп». Данное оборудование разработано в соответствии с европейскими стандартами качества и отвечает заявленным техническим характеристикам. Водонагреватель прост в обращении, имеет высокие потребительские свойства и долговечность в эксплуатации. Надеемся, что Вы останетесь довольны его работой. Мы просим Вас внимательно прочитать данную инструкцию для обеспечения корректной установки и эксплуатации водонагревателя.

1. ОБЩИЕ СВЕДЕНИЯ

1.1. Комплект поставки и назначение

- 1.1.1. Водонагреватель
- 1.1.2. Предохранительный клапан
- 1.1.3. Кронштейн
- 1.1.4. Инструкция по установке и эксплуатации
- 1.1.5. Гарантийный талон
- 1.1.6. Заводская упаковка
- 1.1.7. Тройник и кран для слива (опционально)

Данный прибор разработан для установки внутри зданий, в бытовых и хозяйственных помещениях и предназначен для нагрева воды ниже точки кипения, с возможностью снабжения горячей водой в нескольких точках (ванна, кухня, туалет) и дальнейшего поддержания заданной температуры в автоматическом режиме. Время нагрева воды зависит от объема водонагревателя и мощности нагревательного элемента.

1.2. Основные элементы

- 1.2.1. Внутренний бак
- 1.2.2. Теплоизоляция из пенополиуретана, обеспечивающая минимальные потери тепла даже при отключенном водонагревателе
- 1.2.3. Нагревательный элемент
- 1.2.4. Регулятор температуры, позволяющий задать желаемую температуру нагрева воды
- 1.2.5. Термостат, контролирующий температуру нагрева воды внутри водонагревателя
- 1.2.6. Предохранительный клапан, который устанавливается на входе холодной воды в водонагреватель и выполняет функции предотвращения возврата воды в магистраль водоснабжения и защиты внутреннего бака от избыточного давления
- 1.2.7. Магниевый анод, обеспечивающий дополнительную защиту внутреннего бака от коррозии

ТЕХНИЧЕСКИЕ ХАРАКТЕРИСТИКИ

Технические характеристики водонагревателя приведены на заводской табличке, расположенной рядом с патрубками водяного контура.

| | | | | |
|----------|----|----|----|-----|
| Объем, л | 30 | 50 | 80 | 100 |
| Вес, кг | 16 | 21 | 27 | 32 |

Настоящее изделие соответствует международным нормам электробезопасности IEC 60335-1 и IEC 60335-2-21.

Маркировка CE гарантирует соответствие изделия следующим Европейским Директивам и удовлетворяет их основным требованиям:

- LVD Low Voltage Directive: EN 60335-1, EN 60335-2-21, EN 60529, EN 62233, EN 50106.
- EMC Electro-Magnetic Compatibility: EN 55014-1, EN 55014-2, EN 61000-3-2, EN 61000-3-3.
- ErP Energy related Products: EN 50440.

2. УСТАНОВКА

Внимание! Монтаж и настройку водонагревателя должен выполнять квалифицированный специалист в соответствии с действующими правилами и санитарно-гигиеническими нормами, а так же требованиями, содержащимися в данном руководстве.

2.1. Крепление водонагревателя к стене

- 2.1.1. Установка водонагревателя производится на капитальной стене, с помощью кронштейна и крюков. Рекомендуется использовать крюки (не входящие в комплект поставки) с диаметром не менее 12 мм. В зависимости от выбранной модели, Вам может потребоваться 2 или 4 таких крюка.
- 2.1.2. Подготовленное крепление должно выдерживать трехкратный вес наполненного водой водонагревателя.
- 2.1.3. Для сокращения теплопотерь, прибор следует установить на минимальном расстоянии от водоразборного узла.
- 2.1.4. Для проведения технического обслуживания необходимо обеспечить под прибором свободное пространство не менее 50 см, а от потолка -10 см.
- 2.1.5. Монтаж крюков в стене должен исключать самопроизвольное перемещение по ним кронштейна водонагревателя. После установки обязательно проверьте надежность крепления.
- 2.1.6. Во избежание причинения вреда имуществу потребителя и (или) третьих лиц в случае неисправностей системы горячего водоснабжения, необходимо производить монтаж водонагревателя в помещениях, имеющих гидроизоляцию полов и дренаж в канализацию, и ни в коем случае не размещать под водонагревателем предметы, подверженные воздействию воды.
- 2.1.7. При размещении водонагревателя в незащищенных помещениях необходимо установить под ним защитный поддон с дренажем в канализацию.
- 2.1.8. Водонагреватель может быть установлен как вертикально, так и горизонтально. Для горизонтальной установки поверните прибор по часовой стрелке так, чтобы патрубки горячей и холодной воды были слева (патрубок подачи холодной воды должен быть снизу).

2.2. Гидравлическое подключение

Внимание! Установка предохранительного клапана, входящего в комплект поставки, является обязательным требованием.

Запрещается устанавливать любую запорную арматуру между предохранительным клапаном и входом в бак, а также блокировать сливное отверстие предохранительного клапана. Подсоединение водонагревателя к системе водоснабжения должно осуществляться при помощи разъемных соединений.

Стандартное подсоединение

2.2.1. Предохранительный клапан, входящий в комплект поставки, необходимо установить на входе холодной воды в водонагреватель (помечен синим кольцом). Предохранительный клапан рекомендуется заворачивать не более чем на 3-4 оборота, обеспечив герметичность любым водоизолирующим материалом.

2.2.2. Присоедините входной патрубок предохранительного клапана к магистрали холодной воды с помощью трубы или гибкого шланга.

2.2.3. Подсоедините к выходу горячей воды из водонагревателя (помечен красным кольцом) трубу или гибкий шланг для отвода горячей воды к месту водоразбора.

2.2.4. Для удобства обслуживания рекомендуется установить тройник с запорным краном между входом холодной воды в водонагреватель и предохранительным клапаном. Это позволит слить воду из водонагревателя, не демонтируя предохранительный клапан.

2.2.5. Для облегчения доступа воздуха в бак при сливе воды рекомендуется установить тройник с запорным краном на выходе горячей воды из водонагревателя.

2.2.6. При давлении водопроводной сети выше 5 бар необходимо установить перед предохранительным клапаном редуктор для понижения давления.

2.2.7. Устройство не рассчитано на работу с водой, жесткостью менее 12 °F. При воде с жесткостью выше 25 °F, для уменьшения образования накипи и вероятности выхода из строя нагревательного элемента, необходимо использовать умягчитель. При этом жесткость воды не должна опускаться ниже 15 °F.

Подсоединение к открытому резервуару с водой

2.2.8. Вода поступает в водонагреватель самотеком из резервуара. При данном варианте подсоединения предохранительный клапан не обязателен.

2.3. Электрическое подключение

Внимание! Электромонтаж прибора должен выполнять квалифицированный специалист с соблюдением правил техники безопасности. Фирма-изготовитель не несет ответственности за повреждение прибора вследствие неправильного заземления или неправильных параметров источника электропитания.

2.3.1. Если прибор поставляется с электрическим кабелем и вилкой - просто подключите его к источнику электропитания.

2.3.2. Если водонагреватель поставляется без кабеля электропитания, для подключения к сети электроснабжения используйте кабель соответствующего типа (тип H05VV-F 3x1,5 мм 2, Ø 8,5 мм). Снимите крышку водонагревателя. Проденьте кабель электропитания в отверстие, находящееся в крышке прибора и присоедините к клеммам на термостате. Затем каждый провод должен быть зафиксирован соответствующим винтом.

2.3.3. Водонагреватель должен быть заземлен. Схема заземления должна обеспечивать отсутствие электрического потенциала на корпусе водонагревателя. Провод заземления (желто-зеленого цвета) следует подсоединить к клемме, обозначенной символом  (G рис. 7 и 8). Закрепите кабель электропитания с помощью кабельных зажимов.

Убедитесь, что параметры источника электропитания соответствуют техническим характеристикам водонагревателя, указанным на идентификационной табличке.

In the case of walls made of bricks or perforated blocks, partition walls featuring limited static, or masonry different in some way from those stated, you first need to carry out a preliminary static check of the supporting system.

The wall-mounting fastening hooks must be designed to support a weight that is three times higher than the weight of the water heater filled with water.

Fastening hooks with a diameter of at least 12 mm (Fig. 3) are recommended.

We recommend installing the appliance (A Fig. 1) as close as possible to the delivery points to minimise heat loss along the pipes.

Local regulations may provide for restrictions on installation in bathrooms; observe any regulatory minimum distances.

To facilitate maintenance, make sure there is a clearance of at least 50 cm inside the enclosure for access to the electrical equipment.

Multi position installation

The product can be installed both vertically and horizontally (Fig. 2). During horizontal installation, rotate the appliance clockwise so that the water pipes are located to the left (cold water pipe at the bottom).

HYDRAULIC CONNECTION

Connect the water heater's inlet and outlet with pipes or fittings that are able to withstand temperature in excess of 90 °C at a pressure exceeding that of the working pressure. Therefore, we advise against the use of any materials which cannot resist such high temperatures.

Screw a "T" piece union to the water inlet pipe with the blue collar. On one side of the "T" piece union, screw a tap for draining the appliance that can only be opened with the use of a tool (B fig. 2). On the other side of the "T" piece union screw the safety valve supplied (A fig. 2).

CAUTION! For those nations that have taken on European norm EN 1487, the pressure safety device provided with the product does not comply with that norms. According to the norm, the device must have a maximum pressure of 0.7 MPa (7 bar) and have at least: a cut-off valve, a non-return valve, a control mechanism for the non-return valve, a safety valve and a water pressure shut-off device.

Some countries may require the use of alternative safety devices, as required by local law; the installer must check the suitability of the safety device he tends to use. Do not install any shut-off device (valve, cock, etc.) between the safety unit and the heater itself.

The device relief must be connected to a relief pipe that has a diameter at least identical to the one of the equipment connection. Use a funnel that creates an air gap of at least 20 mm and allows visual checks so that no personal injury, property damage or damage to animals will occur in case of safety device enabling. The manufacturer will not be held responsible for such damage. Connect the inlet of the pressure safety device to the cold water system using a flexible pipe, using a cut-off valve if necessary (D fig. 2). In addition, a water discharge tube on the outlet C fig. 2 is necessary if the emptying tap is opened.

When tightening the pressure safety device, do not over tighten and do not tamper with it. It is normal for water to trickle from the tap during the heating phase; for this reason, it is necessary to connect the drain, which must always be left exposed to the atmosphere, with a drainage pipe that is installed sloping downwards in a place with no ice. If the network pressure is closed to the calibrated valve pressure, it will be necessary to apply a pressure reducer far away from the appliance. To avoid any possible damage to the mixer units (taps or shower) it is necessary to drain any impurities from the pipes. The appliance must not be supplied with water of hardness less than 1 2°F, nor with especially hard water (greater than 25 °F); we recommend installing a water softener, properly calibrated and controlled - do not allow the residual hardness to fall below 15 °F. Before using the appliance, we recommend filling its tank with water and draining it completely so as to remove any residual.

Electrical connection

Before performing any operations, disconnect the appliance from the electricity mains using the external switch.

Before installing the appliance it is recommended to thoroughly check the electrical system to verify compliance with established regulations; the manufacturer is not liable for damage caused by lack of grounding or anomalous power supply.

Check that the system is suitable for the maximum power absorbed by the water heater (please refer to the data plate) and that the cross-section of the electrical connection cables is suitable and complies with current laws. The use of multiplugs, extensions or adaptors is strictly prohibited.

It is strictly forbidden to use the piping from the plumbing, heating and gas systems for the appliance earthing connection.

If the appliance is supplied with a power supply cable, should the latter need replacing, use a cable featuring

Electromechanical water heaters are sold with the thermal sanitisation cycle disabled (default setting). If, for some reason, any of the above "Conditions in favour of the proliferation of Legionella" occurs, it is strongly recommended to enable this function according to the instructions found in this manual [see <<Activating the "thermal disinfection cycle" (anti-legionella)>>]. However, the thermal disinfection cycle does not kill all Legionella bacteria in the storage tank. It follows that if the function is disabled, the Legionella bacteria may reoccur.

Note: when the software performs the thermal sanitisation treatment, it is likely that the power consumption of the water heaters increases.

Caution: the water temperature in the tank can cause immediate serious burns when the software runs the thermal disinfection treatment. Children, disabled persons and the aged are particularly at risk of burns. Check the water temperature before taking a bath or shower.

TECHNICAL CHARACTERISTICS

For the technical specifications, refer to the nameplate (the nameplate is located next to the water intake/outlet pipes).

Table 3 - Product information

| Range | 30 | 50 | 80 | 100 |
|-------------|----|----|----|-----|
| Weight (kg) | 16 | 21 | 27 | 32 |

This appliance is conforming with the international electrical safety standards IEC 60335-1 and IEC 60335-2-21.

The products are compliant according to:

- TP TC 004/2011 "Technical regulations of the Customs Union on safety of low voltage equipment"
- TP TC 020/2011 "Technical regulations of the Customs Union on electro-magnetic compatibility"

INSTALLING NORMS (for the installer)



CAUTION Observe all general warnings and safety standards listed at the beginning of this text in full; all such instructions are obligatory.

The appliance must be installed and commissioned by a qualified technician in accordance with established regulations and local health and safety regulations.

The appliance heats water to a temperature below boiling point. It must be linked up to a mains water supply according to the appliance performance levels and capacity. Before connecting the appliance, it is first necessary to:

- Check whether the characteristics (please refer to the data plate) meet the customer's requirements.
- Make sure the installation conforms to the IP degree (of protection against the penetration of liquids) of the appliance according to the applicable norms in force.
- Read the instructions provided on the packaging label and on the appliance data plate.

Installing the appliance

This appliance was designed to be installed only inside buildings in compliance with the applicable norms in force.

Furthermore, installers are requested to keep to the following advice in the presence of:

- **Damp:** do not install the appliance in closed (unventilated) and damp rooms.
- **Frost:** do not install the appliance in areas where the temperature may drop critically and there may be a risk that ice may form.
- **Sunlight:** do not expose the appliance to direct sunrays, even in the presence of windows.
- **Dust/vapours/gas:** do not install the appliance in the presence of particularly dangerous substances such as acidic vapours, dust or those saturated with gas.
- **Electrical discharges:** do not install the appliance directly on electrical supplies that aren't protected against sudden voltage jumps.

3. ВКЛЮЧЕНИЕ И РАБОТА

3.1. Ввод в эксплуатацию

3.1.1. Перед подключением водонагревателя к источнику электропитания обязательно заполните бак водой. Для этого откройте кран горячей воды на смесителе, потом кран подачи холодной воды в водонагреватель.

3.1.2. Как только водонагреватель наполнится, из смесителя потечет вода. Проверьте фланец (F рис. 5) и соединительную трубку (W рис. 7 и 8) на наличие протечек. При необходимости отцентрируйте и подтяните гайки на фланце (C рис. 5) и соединительной трубке (W рис. 7 и 8).

3.1.3. Закройте кран горячей воды на смесителе.

3.1.4. Включите прибор в источник электропитания.

Внимание! Если модель (оборудованная контрольной панелью, изображенной на рис. 10) устанавливается горизонтально, то для поворота изображения на дисплее в горизонтальное положение, необходимо одновременно нажать и удерживать в течение 5 секунд кнопки «MODE» и «ECO».

3.2. Регулировка температуры и активация функций прибора

По умолчанию прибор находится в «ручном» режиме работы, с установленной температурой 70 °C и активной функцией «ECO EVO». В случае перебоев с электропитанием или выключения с помощью кнопки ON/OFF (A рис. 9 и 10), система запомнит последние температурные настройки.

Во время фазы нагрева возможно появление легкого шума, как результат процесса нагрева воды.

• Для моделей, оборудованных контрольной панелью, изображенной на рисунке 9:

Включите водонагреватель с помощью кнопки ON/OFF (A рис.9). Установите желаемую температуру, используя кнопки «+» или «-». Уровень нагрева можно выбрать от 40 °C до 80 °C. Во время фазы нагрева индикаторы (1-5 рис. 9), соответствующие температуре нагретой воды, будут гореть непрерывно. Все последующие индикаторы будут мигать (включая индикатор, соответствующий установленной температуре).

Если температура воды в водонагревателе начинает падать, процесс нагрева начнется автоматически. И индикаторы между последним непрерывно горящим, соответствующим текущей температуре в водонагревателе, и индикатором, соответствующим установленной температуре, будут мигать.

• Для моделей, оборудованных контрольной панелью, изображенной на рисунке 10:

Включите водонагреватель с помощью кнопки ON/OFF (A рис.10). Во время фазы нагрева на дисплее будут гореть линии по обеим сторонам дисплея (C рис. 10). Текущая температура воды водонагревателе отображается в левой части дисплея (является усредненной по двум бакам). Заданная температура нагрева воды отображается в правой части дисплея (E рис. 10). Время, необходимое для нагрева воды до заданной температуры, показано в центре дисплея (F рис. 10). Значение приблизительное, оно корректируется и обновляется в течение процесса нагрева. При горизонтальной установке дисплей водонагревателя должен быть повернут, для этого необходимо одновременно нажать и удерживать в течение 5 секунд кнопки «MODE» и «ECO».

Установка/корректировка местного времени

Во время первого включения водонагревателя система автоматически предложит Вам установить текущее время.

Впоследствии для корректировки времени необходимо нажать и удерживать кнопку «set» в течение 3 секунд. Выбор текущего часа осуществляется поворотом кнопки «set». Подтвердите выбранный час нажатием этой кнопки. Повторите данную процедуру для установки значения минут.

Прибор имеет 4 режима программирования: **Manual** (Ручной), **P1** (Программа 1), **P2** (Программа 2), а также **P1 и P2** (Программа 1 и Программа 2 вместе).

Режимы переключаются кнопкой «mode», на дисплее будут загораться индикаторы обозначений соответствующих режимов (**P1**, **P2**, **Man**). Режимы будут выбираться на циклической основе в следующем порядке: **P1** (Программа 1) -> **P2** (Программа 2) -> **P1 и P2** (Программа 1 и Программа 2 вместе) -> **Manual** (Ручной) -> **P1** (Программа 1) и т.д. Программы **P1** и **P2** по умолчанию установлены на время 07:00 и 19:00 соответственно, и на температуру нагрева воды 70 °C.

Режим «**Manual**» (горит индикатор «**Man**») позволяет устанавливать температуру нагрева, просто поворачивая кнопку «set» до тех пор, пока на дисплее не появится желаемый уровень температуры нагрева (интервал настройки лежит в диапазоне от 40 °C до 80 °C), на дисплее будет также отображаться количество возможных приёмов душа с помощью иконки . Если нажать на эту же кнопку, то температурный режим будет занесен в память системы, и водонагреватель начнет работать в режиме «**Manual**» (Ручной) с данными настройками. И во время выбора температуры и во время нагрева на дисплее отображается оставшееся время (F рис.10) до достижения заданной температуры. Режимы «**P1**» (Программа 1; горит индикатор «**P1**»), «**P2**» (Программа 2; горит индикатор «**P2**»), а также «**P1 и P2**» (Программа 1 и Программа 2 вместе; одновременно горят индикаторы «**P1**» и «**P2**») могут быть использованы для программирования нагрева воды к определенному времени (одного или двух периодов времени в день).

Для выбора данного режима нажимайте кнопку «mode» пока не загорится индикатор у необходимой программы. После выбора программы поверните кнопку «set», чтобы выбрать время, к которому необходимо нагреть горячую воду (время устанавливается с шагом в 30 минут). Нажмите кнопку «set», чтобы занести выбранное время в память.

Далее, установите желаемый уровень температуры, поворачивая кнопку «set». Нажмите кнопку «set», чтобы занести выбранную температуру в память. Нажмите кнопку «set» еще раз, чтобы водонагреватель начал работать в выбранных режимах «P1» или «P2».

Если же вы выбрали режим «P1 и P2», то необходимо повторить выбор времени и температуры также и для второго периода. После достижения заданного времени будет отключен нагрев. Индивидуальные программы «P1» и «P2» идентичны по приоритету и могут устанавливаться независимо друг от друга для лучшей гибкости. Когда работает одна из программ («P1», «P2» или «P1 и P2»), кнопка «set» отключена. Если вы хотите изменить параметры настройки, нажмите кнопку «set».

В случае использования программирования («P1», «P2» или «P1 и P2») в комбинации с функцией «ECO EVO», температура устанавливается прибором автоматически и возможен только выбор времени.

Внимание! Во время установки любых функций, если пользователь не предпринимает каких-либо действий в течение 5 секунд, то в память системы будут занесены последние установленные данные.

Функция «ECO EVO»

Функция «ECO EVO» является самообучающимся программным обеспечением, которое запоминает график потребления горячей воды, что позволяет минимизировать потери тепла и максимизировать экономию энергии. Работа программного обеспечения «ECO EVO» состоит из начального периода обучения, который длится одну неделю, во время которого прибор нагревает воду до заданной температуры. Начиная со второй недели программное обеспечение регулирует нагрев воды в соответствии с реальными потребностями пользователя, которые были автоматически определены прибором в течение первой недели. Если горячей водой в течение дня не пользуются, продукт все также гарантирует запас горячей воды. Процесс автоматического самообучения программного обеспечения продолжается и по окончании первой недели работы. Наибольшая эффективность работы функции «ECO EVO» достигается после четырех недель обучения. Для активации функции «ECO EVO» нажмите кнопку «ECO». В этом режиме возможна ручная регулировка температуры, однако изменение температуры нагрева автоматически отключит функцию «ECO EVO». Снова включить функцию можно повторным нажатием кнопки «ECO». Даже если функция «ECO EVO» или водонагреватель будет выключен и снова выключен, функция продолжит изучение параметров нагрева. Для обеспечения правильной работы «ECO EVO» рекомендуется не отсоединять продукт от источника электропитания. В случае отключения электропитания прибора данные о параметрах нагрева хранятся в памяти устройства в течение четырех часов, после чего вся информация будет удалена и обучение начнется с самого начала. Каждый раз, как только пользователь вручную меняет температуру нагрева, «ECO EVO» автоматически отключается, и запись привычек потребления приостанавливается. Водонагреватель начинает работать в выбранном режиме, а функция «ECO EVO» становится неактивной. Для удаления из памяти данных по потреблению горячей воды пользователем и перезапуска функции (принудительная перезагрузка), нажмите и удерживайте кнопку «ECO» более 5 секунд. После перезагрузки кнопка «ECO» загорится и начнет мигать, а процесс обучения начнется заново.

Индикатор «Shower ready»

• Для моделей, оборудованных контрольной панелью, изображенной на рисунке 10:

Данный водонагреватель снабжен функцией «умного» снижения времени нагрева воды. Индикатор «Shower ready»  загорится, когда горячей воды будет достаточно для приема душа (40 л воды температурой 40 °C).

Когда воды в баке будет достаточно для следующего душа, загорится второй индикатор «Shower ready»  и т.д. (максимальное количество индикаторов зависит от объема приобретенного водонагревателя).

Функция FAST

• Для моделей, оборудованных контрольной панелью, изображенной на рисунке 9:

В обычном режиме водонагреватель работает при базовой мощности. При включении режима FAST устройство работает с максимальной мощностью, нагревая весь объем и сокращая общее время нагрева за счет второго нагревательного элемента. Для активации данной функции необходимо нажать кнопку «FAST» (В рис. 9). Для отключения функции FAST, нажмите эту же кнопку еще раз.

Anti-legionella recommendations (European standard CEN/TR 16355)

Informative

Legionella are small rod shaped bacteria which are a natural constituent of all fresh waters. Legionaries' disease is a serious pneumonia infection caused by inhaling the bacteria Legionella pneumophila or other Legionella species. This bacterium is frequently found in domestic, hotel and other water systems and in water used for air conditioning or air cooling system. Hence the main intervention against the condition is prevention, through control of the organism in water systems. The European standard CEN/TR 16355 gives recommendations for good practice concerning the prevention of Legionella growth in drinking water installations but existing national regulations remain in force.

General recommendations

“Conditions for Legionella growth” The following conditions encourage Legionella growth:

- **temperature** between 25 °C and 50 °C. To restrict the growth of Legionella bacteria, the water temperature shall be in a range that the bacteria will not grow or have minimum growth, wherever possible. Otherwise, it is necessary to disinfect a drinking water installation by means of a thermal treatment;
- **stagnation** of water. To avoid long periods of stagnation, the water in every part of the drinking water installation should be used or flushed at least weekly;
- **nutrients** and sediment within the installation including water heaters, etc. Sediment can support the growth of Legionella bacteria and it should be removed on a regular basis from e.g. storage systems, water heaters, non-flow through expansion vessels (e.g. once a year).

Regarding to this storage water heater, if

- 1) the product is switched-off for a period of time [months] or
- 2) the water temperature is kept constant in the range 25 - 50°C and the Legionella bacteria could grow in the tank. In such circumstances, reduce the proliferation of the bacteria by running a “thermal sanitisation cycle”. Water heaters are sold with software that allows a “thermal sanitisation cycle” to be run when it is activated in order to reduce the proliferation of Legionella in the tank. This cycle is suitable for domestic hot water systems and complies with the guidelines for the prevention of Legionella stipulated in Table 2 of standard CEN/TR 16355 (see below).

Table 2 - Types of hot water system

| | Separate hot and cold water | | | | Mixed hot and cold water | | | | | |
|-----------------|-----------------------------|--------------------------|--------------------------------|----------------------------|---------------------------------------|-----------------------------------|------------------------------------|--|---------------------------------------|-----------------------------------|
| | No storage | | Storage | | No storage upline of the mixer valves | | Storage upline of the mixer valves | | No storage upline of the mixer valves | |
| | No circulation of hot water | Circulation of hot water | No circulation of mixed water | Circulation of mixed water | No circulation of mixed water | Circulation of mixed water | No circulation of mixed water | Circulation of mixed water | No circulation of mixed water | Circulation of mixed water |
| Ref. in Annex C | C.1 | C.2 | C.3 | C.4 | C.5 | C.6 | C.7 | C.8 | C.9 | C.10 |
| Temperature | - | ≥ 50 °C ^a | in storage heater ^a | ≥ 50 °C ^a | thermal disinfection ^d | thermal disinfection ^d | in storage heater ^a | ≥ 50 °C ^a thermal disinfection ^d | thermal disinfection ^d | thermal disinfection ^d |
| Stagnation | - | ≤ 31 ^b | - | ≤ 31 ^b | - | ≤ 31 ^b | - | ≤ 31 ^b | - | ≤ 31 ^b |
| Sediment | - | - | remove ^c | remove ^c | - | - | remove ^c | remove ^c | - | - |

a Temperature ≥ 55°C all day or at least 1h a day ≥60°C.

b Volume of water contained in the pipes between the circulation system and the most distant tap.

c Remove the sediment from the storage heater as required by local conditions, but no less frequently than once a year.

d Thermal disinfection for 20 minutes at 60°C, for 10 minutes at 65°C or 5 minutes at 70 °C at all delivery points at least once a week.

e The water temperature in the circulation circuit may not fall below 50°C.



- Not required

Electromechanical water heaters are sold with the thermal sanitisation cycle disabled (default setting). If, for some reason, any of the above “conditions in favour of the proliferation of Legionella” occurs, it is strongly recommended to enable this function according to the instructions found in this manual [see <<Activating the “thermal disinfection cycle” (anti-legionella)>>].















However, the thermal disinfection cycle does not kill all Legionella bacteria in the storage tank. It follows that if the function is disabled, the Legionella bacteria may reoccur.

Note: when the software performs the thermal sanitisation treatment, it is likely that the power consumption of the water heaters increases.

Symbols:

| Symbol | Meaning |
|---|--|
|  | Failure to observe this warning may lead to injury – even fatal in certain circumstances – to people. |
|  | Failure to observe this warning can result in damage or injury, even serious in certain circumstances, to property, plants and animals |
|  | Observe the product's general and specific safety instructions. |

GENERAL SAFETY STANDARDS

| Ref. | Warning | Type of risk | Symbol |
|------|---|---|---|
| 1 | Do not open the appliance or remove from its installation. | Electrocution hazard due to the presence of live electrical equipment. Personal injury - burns caused by over-heated components and wounds caused by sharp edges |  |
| 2 | Do not start or stop the appliance by inserting/pulling the power plug. | Electrocution hazard due to damage to the power cord, its plug or the socket. |  |
| 3 | Do not damage the power cord. | Electrocution hazard due to bare live wires. |  |
| 4 | Do not leave objects on the appliance. | Personal injury due to objects falling off the appliance as a result of vibration. |  |
| | | Damage to the appliance or other property due to objects falling off the appliance as a result of vibration. |  |
| 5 | Do not climb onto the appliance. | Personal injury due to falling off the appliance. |  |
| | | Damage to the appliance or other property due to the appliance itself detaching from its mounting. |  |
| 6 | Do not clean the appliance without having first switched it off, pulled its power plug or shut off its power switch. | Electrocution hazard due to the presence of live electrical equipment. |  |
| 7 | Install the appliance to a solid wall which is not subject to vibration. | Danger of the appliance falling off the wall due to structural collapse, or noisy operation. |  |
| 8 | Make the electrical hookup with cables of adequate cross-section. | Danger of fire due to overheating of under-sized electrical wires. |  |
| 9 | Restore all safety and control functions after working on the appliance and check that they are operational before returning it to service. | Damage or blocking of the appliance due to improper control. |  |
| 10 | Drain all components containing hot water, us in the bleed cocks, before handling them. | Danger of burns. |  |
| 11 | Descale the system as given in the product's "safety sheet"; when doing so, ventilate the room, wear safety clothing, make sure not to mix products, and protect the appliance itself and any adjacent objects. | Personal injury due to contact of the skin and eyes with acid, inhalation or ingestion of noxious chemicals. |  |
| | | Damage to the appliance and adjacent objects due to corrosion by acid. |  |
| 12 | Do not use insecticides, solvents or aggressive detergents to clean the appliance. | Damage to plastic and painted parts and assemblies. |  |

Функция QUICK HEATING (БЫСТРЫЙ НАГРЕВ)

• Для моделей, оборудованных контрольной панелью, изображенной на рисунке 10:

В обычном режиме водонагреватель работает при базовой мощности. При включении режима QUICK HEATING (БЫСТРЫЙ НАГРЕВ) устройство работает с максимальной мощностью, нагревая сначала воду, необходимую для принятия первого душа, сокращая до минимума время ожидания нагрева воды (40 л воды температурой 40 °С). Для активации данной функции QUICK HEATING (БЫСТРЫЙ НАГРЕВ), необходимо нажать кнопку «QUICK» (В рис. 10). Для отключения функции QUICK HEATING (БЫСТРЫЙ НАГРЕВ), нажмите эту же кнопку еще раз. **Примечание:** при включенном режиме QUICK HEATING (БЫСТРЫЙ НАГРЕВ) температура, отображаемая на дисплее, может отличаться от реальной в начале принятия душа.

Перезапуск/Диагностика

• Для моделей, оборудованных контрольной панелью, изображенной на рисунке 9:

При возникновении неисправности прибор переходит в режим оповещения о поломках и все индикаторные лампочки на контрольной панели начнут мигать одновременно. Диагностика: чтобы активировать функцию диагностики, нажмите и удерживайте кнопку «ON/OFF» (А рис. 9) в течение 5 секунд.

Вид неисправности будет показан пятью индикаторами (1-5 рис. 9) по следующей схеме:

СИД 1 - Внутренняя неисправность электронной платы;
СИД 1 и 3 - Внутренняя неисправность электронной платы (NFC коммуникатор и данные NFC)
СИД 3 - Поломка датчика температуры (разрыв или короткое замыкание) - выходящий бак водонагревателя;
СИД 5 - Перегрев воды, определяемый отдельным датчиком - выходящий бак водонагревателя;
СИД 4 и 5 - Общий перегрев (неисправность электронной платы) - входящий бак водонагревателя;
СИД 3 и 4 - Низкая скорость нагрева воды - выходящий бак водонагревателя;
СИД 3, 4 и 5 - Отсутствие воды - выходящий бак водонагревателя;
СИД 2 и 3 - Поломка датчика температуры (разрыв или короткое замыкание) - входящий бак водонагревателя;
СИД 2 и 5 - Перегрев воды, определяемый отдельным датчиком - входящий бак водонагревателя;
СИД 2, 4 и 5 - Общий перегрев (неисправность электронной платы) - входящий бак водонагревателя;
СИД 2, 3 и 4 - Низкая скорость нагрева воды - входящий бак водонагревателя;
СИД 2, 3, 4 и 5 - Отсутствие воды - входящий бак водонагревателя.

Для выхода из режима диагностики нажмите кнопку ON/OFF (А рис. 9) или подождите 25 секунд.

• Для моделей, оборудованных контрольной панелью, изображенной на рисунке 10:

При возникновении неисправности прибор переходит в режим оповещения о поломках и на дисплее появятся цифры, обозначающие соответствующий код ошибки (к примеру, E01).

E01 - Внутренняя поломка электронной платы;
E04 - Неисправность анода (защита от коррозии не гарантируется);
E09 - Превышено количество перезагрузок в течение 15 минут;
E10 - Поломка датчика температуры (разрыв или короткое замыкание) - выходящий бак водонагревателя;
E11 - Перегрев, определяемый отдельным датчиком - выходящий бак водонагревателя;
E12 - Общий перегрев (неисправность электронной платы) - выходящий бак водонагревателя;
E14 - Низкая скорость нагрева воды - выходящий бак водонагревателя;
E15 - Отсутствие воды - выходящий бак водонагревателя;
E20 - Поломка датчика температуры (разрыв или короткое замыкание) - входящий бак водонагревателя;
E21 - Перегрев, определяемый отдельным датчиком - входящий бак водонагревателя;
E22 - Общий перегрев (неисправность электронной платы) - входящий бак водонагревателя;
E24 - Низкая скорость нагрева воды - входящий бак водонагревателя;
E25 - Отсутствие воды - входящий бак водонагревателя;
E61 - Внутренняя неисправность электронной платы (NFC коммуникатор);
E62 - Внутренняя неисправность электронной платы (данные NFC повреждены);
E70 - Обнаружена накипь - включен щадящий режим работы

Перезапуск: выключите и опять включите водонагреватель с помощью кнопки ON/OFF (А рис. 10). В случае исчезновения ошибки после перезагрузки, водонагреватель вернется в нормальный режим работы. Если ошибка опять появится на экране, необходимо обратиться в ближайший сервисный центр.

ДОПОЛНИТЕЛЬНЫЕ ФУНКЦИИ

Функция Анти-замерзание

Функция Анти-замерзание защищает прибор от повреждений, вызванных низкими температурами. Функция активируется в случае если водонагреватель выключен и температура воды опустилась ниже 5 °C. Функция не работает, если водонагреватель не подключен к источнику электропитания. После достижения безопасной температуры, нагрев воды отключается.

• Для моделей, оборудованных контрольной панелью, изображенной на рисунке 9: функция включена, но нет отображения её работы.

• Для моделей, оборудованных контрольной панелью, изображенной на рисунке 10: функция включена и в случае её работы на дисплее будет отображаться «AF».

Функция «цикл термической санитарной обработки» (анти-легионелла)

Функция «цикл термической санитарной обработки», по умолчанию отключена, проводит термическую дезинфекцию путём нагрева воды внутри прибора до температуры выше 65 °C.

Когда функция активирована, прибор нагревает воду до температуры выше 60 °C и поддерживает её в течении одного часа. Когда прибор выключен, данная функция не активна. Если прибор будет выключен во время цикла термической обработки, она не будет завершена, но после его включения функция будет реактивирована и цикл продолжен. После окончания цикла прибор вернётся к настройкам, установленным пользователем.

• Для моделей, оборудованных контрольной панелью, изображенной на рисунке 9:

Активация функции «цикл термической санитарной обработки» отображается на дисплее как установка обычного режима нагрева до температуры 70 °C. Для включения «цикла термической санитарной обработки» одновременно нажмите и удерживайте в течение четырех секунд кнопки «ECO» и «+»; при этом для подтверждения активации режима в течение четырех секунд будет быстро мигать СИД 70 °C (4 рис. 9). Для выключения «цикла термической санитарной обработки» повторите вышеописанную процедуру; при этом для подтверждения деактивации режима в течение четырех секунд будет быстро мигать СИД 40 °C (1 рис. 9).

• Для моделей, оборудованных контрольной панелью, изображенной на рисунке 10:

Во время «цикла термической санитарной обработки» на дисплее попеременно отображаются значение температуры воды и текст «-AB-».

Для включения/выключения данного режима во время работы водонагревателя, нажмите и удерживайте в течение пяти секунд кнопку «mode» («Режим»). Выберите «Ab0» (для отключения) или «Ab1» (для включения), поворачивая кнопку «set» («Установка»), затем подтвердите выбор нажатием этой кнопки. После того, как автоматический антибактериальный режим будет отключен или включен, индикация на панели управления водонагревателя перейдет в стандартный вид функционирования.

Функция «Защита при образовании накипи»

Образование накипи (карбонат кальция) внутри прибора (в частности, на нагревательных элементах), связано с характеристиками воды, которая может содержать в своем составе большее или меньшее количество кальция. Это может привести к повышенному уровню шума при нагреве воды и понизить чувствительность датчиков, что негативно повлияет на общее управление устройством. Чтобы снизить вероятность образования накипи, во-первых, перепроверьте, что водонагреватель установлен в рекомендованных условиях (см. пункт «Гидравлические подключения»).

Кроме того, водонагреватель оборудован функцией «Защита при образовании накипи»: это автоматическая защита прибора от излишних циклов нагрева воды, вызванных накоплением накипи на нагревательном элементе. При активации данной функции температура нагрева воды устанавливается на 60 °C. Во время работы функции «Защита при образовании накипи» функция «ECO EVO» автоматически отключается.

• Для моделей, оборудованных контрольной панелью, изображенной на рисунке 9:

При активированной функции «Защита при образовании накипи» мигают СИД 1, 2 и 3.

• Для моделей, оборудованных контрольной панелью, изображенной на рисунке 10:

При активированной функции «Защита при образовании накипи» на дисплее появляется сообщение E70, а значение оставшегося времени нагрева изменяется в течение каждых трех секунд.

Функция «Защита при образовании накипи» не может быть отключена пользователем, водонагреватель автоматически обновит статус, когда проблема будет решена.

11. The electrical hookup must be done as indicated in this manual.
12. If the appliance is equipped with a power cord, the latter may only be replaced by an authorised service centre or professional technician.
13. Do not tamper with the overpressure safety device, if supplied together with the appliance; trip it from time to time to ensure that it is not jammed and to remove any scale deposits. In countries which have enacted EN 1487, the appliance's intake pipe must be equipped with a safety device compliant with the said standard, calibrated to a maximum pressure of 0.7 MPa, including at least a cock, check valve, safety valve and hydraulic load cutout.
14. It is **normal** that water drip from the overpressure safety device and EN 1487 safety unit when the appliance is heating. For this reason one must install a drain, open to the air, with a continuously downwards sloping pipe, in an area not subject to subzero temperatures. Make sure to drain the appliance when it is out of service or in an area subject to subzero temperatures.
15. Make sure to drain the appliance when it is out of service or in an area subject to subzero temperatures.
16. Water heated to over 50° C can cause immediate serious burns if delivered directly to the taps. Children, disabled persons and the aged are particularly at risk. We recommend installing a thermostatic mixer valve on the water delivery line, marked with a red collar.
17. Do not leave flammable materials in contact with or in the vicinity of the appliance.

GENERAL SAFETY INSTRUCTIONS

CAUTION!

1. This manual is an integral part of the product. Keep it with care with the appliance, and hand it on to the next user/owner in case of change of property.
2. Read the instructions and warning in this manual carefully, they contain important information regarding safe installation, use and maintenance.
3. The appliance must be installed and commissioned by a qualified technician in accordance with local legislation and health and safety regulations. All power circuits must be shut off before you open the terminal block.
4. **DO NOT** use the appliance for any other than its specified use. The manufacturer is not liable for damage resulting from improper or incorrect use or failure to observe the instructions given in this manual.
5. Incorrect installation can result in damage to property and injury to persons and animals; the manufacturer is not liable for the consequences.
6. **DO NOT** leave the packaging materials (staples, plastic bags, expanded polystyrene, etc.) within the reach of children - they can cause serious injury.
7. The appliance may not be used by persons under 8 years of age, with reduced physical, sensory or mental capacity, or lacking the requisite experience and familiarity, unless under supervision or following instruction in the safe use of the appliance and the hazards attendant on such use. **DO NOT** permit children to play with the appliance. User cleaning and maintenance may not be done by unsupervised children.
8. **DO NOT** touch the appliance when barefoot or if any part of your body is wet.
9. Any repairs, maintenance, plumbing and electrical hookup must be done by qualified technicians using original spare parts only. Failure to observe the above instructions can compromise the safety of the appliance and **relieves** the manufacturer of any liability for the consequences.
10. The hot water temperature is regulated by a thermostat which also acts as a re-armable safety device to prevent dangerous overheating.

4. ТЕХНИЧЕСКОЕ ОБСЛУЖИВАНИЕ И РЕМОНТ

Внимание! Не пытайтесь ремонтировать прибор самостоятельно. Все работы по техническому обслуживанию и ремонту должен выполнять квалифицированный специалист в соответствии с правилами техники безопасности, а так же требованиями, содержащимися в данном руководстве.

4.1. Слив воды

Необходимо слить воду из водонагревателя, если в месте установки прибора существует вероятность снижения температуры ниже 0°C.

4.1.1. Отключите электропитание прибора.

4.1.2. Убедитесь, что вода внутри прибора имеет безопасную температуру.

4.1.3. Перекройте подачу холодной воды в водонагреватель.

4.1.4. Откройте кран горячей воды на смесителе для сброса давления внутри бака.

4.1.5. Для обеспечения доступа воздуха в бак, откройте запорный кран на тройнике, установленный на выходе горячей воды из водонагревателя (помечен красным кольцом). При его отсутствии необходимо демонтировать подсоединения на выходе из водонагревателя.

4.1.6. Присоедините направленный в канализацию дренажный шланг к запорному крану на тройнике, установленном на входе холодной воды в водонагреватель (помечен синим кольцом) и откройте его. При его отсутствии дренажный шланг необходимо установить на входе в водонагреватель.

4.1.7. После слива убедитесь в отсутствии воды внутри водонагревателя.

Замерзание воды внутри водонагревателя приводит к необратимым изменениям и дефектам.

В этом случае производитель снимает с себя все гарантийные обязательства.

4.2. Замена внутренних элементов

Отключите водонагреватель от источника электропитания. Снимите крышку прибора.

Для замены датчика температуры (К рис. 7 и 8), отсоедините провода (F рис. 7 и 8) от платы управления и осторожно извлеките датчик температуры из отверстия. Для работы с силовой платой (Z рис. 7 и 8)

отсоедините провода (С, Y, F и P рис. 7 и 8) и вывинтите шурупы. Для работы с панелью управления снимите силовую плату (Z рис. 7 и 8). Плата дисплея закреплена двумя защёлками (А рис. 4А), доступными изнутри.

Для снятия панели управления откройте защёлки, используя плоскую отвёртку (А рис. 4В), снимите со штифтов и выдвиньте плату вперёд. Повторите данную процедуру для второй защёлки. Будьте предельно внимательны и аккуратны, повреждение пластиковых защёлок приведёт к невозможности корректно установить плату обратно на посадочное место.

Во время замены, пожалуйста, убедитесь, что все компоненты установлены обратно на их штатные места.

Перед началом работ с нагревательным элементом и магниевым анодом слейте воду из водонагревателя. Открутите болты (С рис. 5) и снимите фланец (F рис. 5). На фланце расположены нагревательные элементы и магниевый анод. Во время обратной сборки не забудьте установить все элементы на свои штатные места (рис. 5, 7 и 8).

Убедитесь, что фланцы, обозначенные кодами Н.Е.1 и Н.Е.2, устанавливаются на штатные места, имеющие те же обозначения. Прокладку фланца (Z рис.6) рекомендуется заменять каждый раз при повторной сборке.

Перед проведением любой операции по ремонту или обслуживанию отключите прибор от электрической сети.

Применяйте запасные части, выпускаемые только заводом-изготовителем.

4.3. Регулярное обслуживание

4.3.1. Магниевый анод

Магниевый анод является неотъемлемой составной частью системы защиты водосодержащей емкости от коррозии. Необходимо ЕЖЕГОДНО проверять состояние магниевого анода.

При сильном изнашивании магниевый анод необходимо заменить. Гарантия на водосодержащую емкость при изношенном магниевом аноде (остаточный объем менее 30%) недействительна. Необходимо производить замену магниевого анода не реже 1 раза в 24 месяца (за исключением водонагревателей с внутренним баком из нержавеющей стали).

Магниевый анод является расходным материалом, и не подлежит замене по гарантии.

4.3.2. Предохранительный клапан

Регулярно проверяйте, чтобы предохранительный клапан (устройство защиты от избыточного давления) не был заблокирован или поврежден. При необходимости замените его или удалите известковый налет. Если предохранительный клапан оснащен рычагом, поднятие последнего можно использовать для регулярной проверки исправной работы клапана. В режиме нагрева из дренажного отверстия предохранительного клапана возможно появление капель воды. Это является естественным процессом, связанным с тепловым расширением воды в процессе нагрева. Рекомендуется соединить дренажное отверстие предохранительного клапана с системой канализации.

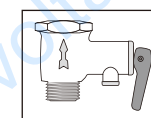
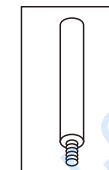

4.3.3. УЗО (устройство защитного отключения)

Если прибор поставляется с устройством защитного отключения (УЗО), расположенным на кабеле электропитания, то после заполнения бака водонагревателем водой и проверки герметичности системы - включите электрическую вилку водонагревателя в розетку и выполните следующие действия:

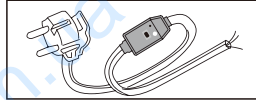

- Нажмите кнопку «RESET» на корпусе УЗО. Загорится индикатор, свидетельствующий о подаче питания.
- Нажмите кнопку «TEST». Напряжение перестанет подаваться и погаснет индикатор питания.
- Снова нажмите кнопку «RESET». Если загорится индикатор питания, это означает, что устройством можно безопасно пользоваться.
- Если после нажатия кнопки «RESET» индикатор питания не загорится – обратитесь в ближайший авторизованный сервисный центр.

4.4. Обратите внимание

- 4.4.1. Производитель не несёт ответственности за ущерб, причинённый вследствие неправильного подключения или несоблюдения требований данного руководства.
- 4.4.2. Сантехническая подводка и запорная арматура должны соответствовать параметрам водопроводной сети.
- 4.4.3. Водонагреватель является технически сложным электрическим прибором бытового назначения.
- 4.4.4. Горячая вода свыше 50 °С может вызвать сильные ожоги, вплоть до смертельного исхода. Дети, пожилые люди и люди с ослабленным здоровьем наиболее подвержены риску ожога.
- 4.4.5. Из водонагревателя может капать вода, поэтому не оставляйте под ним ценные вещи и предметы.
- 4.4.6. Необходимо слить воду из водонагревателя, если в месте установки прибора существует вероятность снижения температуры ниже 0 °С.
- 4.4.7. Монтаж и подключение водонагревателя выполняется за счет покупателя.
- 4.4.8. Следы от термоизоляции на внешнем корпусе изделия являются технологической особенностью производственного процесса и не являются дефектом.
- 4.4.9. Все ремонтные работы и обслуживание прибора необходимо проводить только после отключения водонагревателя от источника электропитания.
- 4.4.10. Все неисправности устраняются только специалистами ремонтных организаций.
- 4.4.11. При возникновении неисправности отключите водонагреватель от источника электропитания, перекройте подачу холодной воды и известите о неисправности сервисную службу.
- 4.4.12. Прежде, чем обратиться в сервисный центр, убедитесь, что неисправность не связана с перебоями водоснабжения или электропитания.

По всем вопросам гарантийного обслуживания обращайтесь в ближайший авторизованный сервисный центр.

4.5. Запрещается

- 4.5.1. Изменять конструкцию водонагревателя.
- 4.5.2. Устанавливать водонагреватель горизонтально таким образом, чтобы патрубки горячей и холодной воды были справа.
- 4.5.3. Использовать водонагреватель не по назначению.
- 4.5.4. Наклонять, перемещать или переворачивать водонагреватель во время эксплуатации.
- 4.5.5. Закрывать или заглушать сливное отверстие предохранительного клапана.
- 4.5.6. Подключать электропитание, если водонагреватель не заполнен водой.
- 4.5.7. Снимать пластиковую крышку прибора при включенном электропитании.
- 4.5.8. Включать водонагреватель при неисправном заземлении или его отсутствии.
- 4.5.9. Использовать в качестве заземления трубопроводы отопления или холодного и горячего водоснабжения.
- 4.5.10. Применять тройники, удлинители и переходники для подключения к источнику электропитания.
- 4.5.11. Включать водонагреватель при выходе из строя нагревательного элемента или термостата.
- 4.5.12. Использовать водонагреватель без редуктора для понижения давления при давлении водопроводной сети выше 5 бар.
- 4.5.13. Подсоединять водонагреватель к трубам и фитингам, не рассчитанным на температуру более 80 °С при максимальном давлении.
- 4.5.14. Подключать в водопроводную сеть водонагреватель без предохранительного клапана или с клапаном, имеющим иные характеристики, чем поставляемый в комплекте.
- 4.5.15. Подсоединять предохранительный клапан к выходу горячей воды водонагревателя.
- 4.5.16. Устанавливать прибор в непроветриваемых и сырых помещениях.
- 4.5.17. Эксплуатировать водонагреватель при отрицательных температурах.
- 4.5.18. Подвергать прибор воздействию прямых солнечных лучей.

Производитель оставляет за собой право вносить любые незначительные изменения в конструкцию, дизайн, комплектацию и иные характеристики изделия без предварительного уведомления.



Данное изделие соответствует требованиям Директивы WEEE 2012/19/EU.

Символ перечеркнутой мусорной корзины означает, что в соответствии с действующими нормами применимого законодательства, данное изделие следует утилизировать отдельно от бытовых отходов.

Потребитель несет ответственность за правильность утилизации оборудования, способствуя этим защите окружающей среды и обеспечивая повторное использование материалов, из которых изготовлено изделие.

Данное оборудование соответствует следующим требованиям Технического регламента Таможенного союза:

- ТР ТС 004/2011 «О безопасности низковольтного оборудования»
- ТР ТС 020/2011 «Электромагнитная совместимость технических средств»



Сертификат RU С-ТА946.В.70803
Срок действия с 03/08/2015 по 27/01/2018

явища в першу чергу перевірте, чи виконані рекомендовані умови при установці пристрою (див. параграф "Гідравлічні з'єднання"). Остання це «функція анти-накипу»: це автоматичний захист пристрою для запобігання надмірних циклів нагрівання, що викликають утворення вапняку на нагрівальних елементах. Після, зниження температури до 60 °С, функція анти-накипу починає працювати, (якщо температура була вища цього значення). Якщо функція анти-накипу активується функція ECO EVO відключається.

- Для моделей, оснащених користувацьким інтерфейсом типу показаного на малюнку 9: активний статус функції показано миготливими світлодіодами 1 і 2, 3.
- Для моделей, оснащених типом користувацького інтерфейсу показаного на малюнку 10: активний статус функції на дисплеї E70 і "залишається"; чергуючись 3 секунди. Функція анти-накип не може бути відключена користувачем, пристрій автоматично вимкляє її, як тільки проблема буде вирішена (див пункт "Планове технічне обслуговування").

КОРИСНА ІНФОРМАЦІЯ

Якщо вода виходить на холод, необхідно перевірити наступне :

- наявність напруги на клемній колодці електричного живлення (М Рис. 7 і 8);
- плата управління;
- нагрівальні частини нагрівального елемента;
- оглянути обвідну трубу (X Рис. 7 і 8);
- тримач датчика стрижнів (K Рис. 7 і 8).

Якщо виходить кипляча вода (пар в кранах)

Відключіть прилад від електромережі і перевірте наступне:

- плата управління;
- об'єм накипу у котлі і компонентів;
- тримач датчика стрижнів (K Рис. 7 і 8).

Якщо поставка гарячої води недостатня:

Необхідно перевірити наступне:

- тиск водопровідної мережі;
- стан дефлектора на холодній водозабірній трубі;
- стан труби подачі гарячої води;
- електричні компоненти.

Вода витікає з пристрою для захисту від тиску

Під час фази нагрівання, відбувається витік води з-під крана. Це нормально. Щоб вода не витікала, на системі потоку потрібно встановити відповідний розширювальний бак. Якщо протікання продовжується навіть після фази нагріву, перевірте наступне:

- калібрування пристрою;
- тиск води, що подається на обладнання.

Увага: Ніколи не закривайте вихід з приладу!

ЗАБОРОНЯЄТЬСЯ РЕМОНТУВАТИ ПРИСТРІЙ САМОСТІЙНО - ЦЕ ЗАВЖДИ ПОВИННО БУТИ ЗРОБЛЕНО КВАЛІФІКОВАНИМ ПЕРСОНАЛОМ.

Зазначені дані і характеристики не є обов'язковими; виробник залишає за собою право змінювати їх на свій розсуд без повідомлення або заміни.

Цей продукт відповідає правилам REACH.



Цей продукт відповідає Директиві WEEE 2012/19/EU.

Символ перекресленого кошику макулатури на приладі і його упаковці означає, що продукт повинен бути розглянутий окремо від інших відходів в кінці його терміну служби. Тому користувач повинен передати пристрій до спеціально призначеного заховання відходів для електро-технічного та електронного устаткування наприкінці терміну служби.

В якості альтернативи, користувач може повернути продавцю в момент покупки нового еквівалентного типу пристрою. Електронне обладнання розміром менше 25 см може бути передане будь-якому продавцю електронного обладнання площа якого становить не менше 400 м² для утилізації безкоштовно і без будь-яких зобов'язань купити новий продукт.

E09 - надмірна кількість скидів у п'ятнадцять хвилин
 E10 - зламані датчики температури (обрив або коротке замикання) - на виході з котла
 E11 - надмірна температура води виявлена одним датчиком - на виході з котла
 E12 - загальна надмірна температура води (ланцюга плати) - на виході з котла
 E14 - Невиконання нагріву води з живленням нагрівального елемента - на виході з котла
 E15 - перегрів, викликаний відсутністю води - бойлеру на виході
 E20 - зламані датчики температури (обрив або коротке замикання) - на виході з котла
 E21 - надмірна температура води виявлена одним датчиком - на виході з котла
 E22 - загальна надмірна температура води (ланцюга плати) - на виході з котла
 E24 - невиконання нагріву води з живленням нагрівального елемента - на виході з котла
 E25 - перегрів, викликаний відсутністю води - бойлеру на виході
 E61 - Внутрішня несправність панелі управління (NFC зв'язку)
 E62 - Внутрішня несправність circuit board (дані пошкоджені NFC)
 E70 - Накип виявлено - обмежений режим на
 Помилка скидання: скидання приладу, за допомогою вимкнення кнопки ON / OFF (Див. А). Якщо причина несправності негайно зникає, після скидання, прилад відновлює свою нормальну роботу. І навпаки, якщо код помилки продовжує з'являтися на дисплеї: зверніться до сервісного технічного центру.

Додаткові Функції

Час, що залишився

• Для моделей, оснащених інтерфейсом користувача, показаним на малюнку 9. Час, що залишився до досягнення температури, встановленої користувачем показується в центрі дисплея (Див. F).

Значення є орієнтовним, це оцінка параметра "час, що залишився". Значення автоматично оновлюється під час фази нагрівання.

Функція захисту від замерзання

Функція захисту від замерзання є технікою автоматичного захисту, щоб уникнути пошкоджень, викликаних дуже низькими температурами нижче 5 °C, у разі, в якому виріб вимкнено протягом зими. Рекомендується, залишати продукт підключеним до електромережі, навіть якщо він це не використовується протягом тривалого часу.

• Для моделей, оснащених типом користувацького інтерфейсу показаного на малюнку 9: функція включена, але не рекомендується, якщо активована .

• Для моделей, оснащених типом користувацького інтерфейсу показаного на малюнку 10: функція включена; активація буде відобразитися на дисплеї як "AF".

Для всіх моделей, як тільки температура піднімається до безпечного рівня, такого, щоб уникнути пошкодження від льоду і морозу, нагрів води знову відключається.

Активация "термічного циклу дезінфекції" (анти-легіонелла)

Анти-легіонелла ця функція (за замовчуванням вимкнена) складається з циклу нагріву води при 65 °C, який здійснює тепловий вплив дезінфекції проти вказаних бактерій.

Якщо активована, пристрій виконує цикл нагрівання при 60 °C протягом 1 години, кожен день. Коли пристрій вимкнено, функція анти-легіонелла не активна. Якщо пристрій вимикається під час циклу захисту від легіонелли, пристрій вимкнеться і функція не буде завершена. Якщо пристрій увімкнено знову, функція анти-легіонелли активується. В кінці кожного циклу температура повертається до раніше заданого користувачем значення.

• Для моделей, оснащених типом користувацького інтерфейсу показаного на малюнку 9: активация циклу анти-легіонелли визначається як звичайне регулювання температури 70 °C. Активуйте дану функцію, натиснувши і утримуючи обидві "ECO" і "+" кнопки протягом 4 сек.; коли активация підтверджується, СВІТЛОДІОД 70 °C (Див. 4) швидко блимають впродовж 4 сек. На постійно відключити функцію, повторюючи описані вище дії; коли дезактивация підтверджується, СВІТЛОДІОД 40 °C (Див. 1) швидко блимають впродовж 4 сек.

• Для моделей, оснащених типом користувацького інтерфейсу показаного на малюнку 10: під час "циклу теплової дезінфекції", на дисплеї по черзі показує температуру води і "-AB-". Для активации / деактивации функції, з робочим продуктом, утримувати кнопку "Mode" протягом 3 сек. Встановить "Ab 1" (для активации функції) або "Ab 0" (що відключити функцію) за допомогою ручки і підтвердіть вибір натисканням на кнопку "Set". Після підтвердження активации/ деактивации, продукт повертається до нормальної роботи сек стан.

Функція Анти-накипу

Формування накипу (карбонату кальцію) всередині пристрою (зокрема, на нагрівальних елементах) пов'язана з характеристиками води, яка може бути більш або менш багата кальцієм. Це може призвести до збільшення шуму в фазі нагрівання, призвести до зміни чутливості датчиків і зробити управління, що виконується електронним блоком управління складнішим. Для зменшення цього

Идентификационная табличка Data plate

| | | | |
|-------|----|----|---|
| Nr | 1 | | |
| Mod . | 34 | 2 | |
| MPa | 56 | I | |
| W | 78 | V~ | 9 Hz |
| | 10 | 11 |  |

- | | | |
|---|--|--|
| 1. Торговая марка | 1. Торгова марка | 1. Brand |
| 2. Серийный номер | 2. Серійний номер | 2. Serial Number |
| 3. Модель | 3. Модель | 3. Model |
| 4. Материал бака Fe+Enamel – сталь с эмаливым покрытием Inox – нержавеющая сталь | 4. Матеріал бака Fe+Enamel – сталь з емалевим покрыттям Inox - нержавіюча сталь | 4. Tank material Fe+Enamel - enamel steel Inox - stainless steel |
| 5. Максимальное давление | 5. Максимальний тиск | 5. Maximum pressure |
| 6. Объем | 6. Обсяг | 6. Volume |
| 7. Номинальная мощность | 7. Номинальна потужність | 7. Rated power |
| 8. Напряжение | 8. Напруга | 8. Voltage |
| 9. Частота тока | 9. Частота струму | 9. Current frequency |
| 10. Страна-изготовитель | 10. Країна-виробник | 10. Country of origin |
| 11. Класс защиты | 11. Клас захисту | 11. Protection rating |

Серийный номер

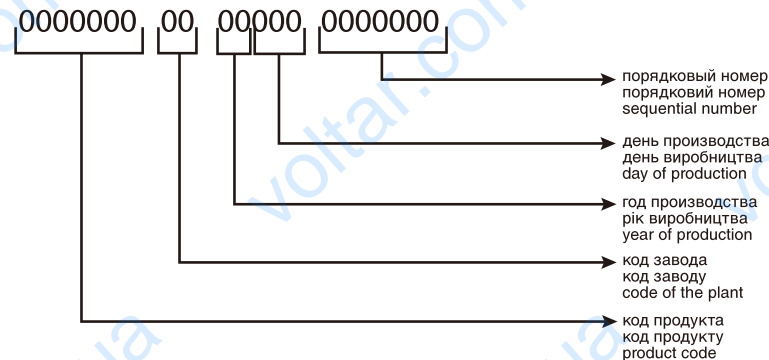

ЗАГАЛЬНІ ВИМОГИ З БЕЗПЕКИ

УВАГА!



1. Даний посібник є невід'ємною частиною виробу. Посібник має дбайливо зберігатися разом з виробом і повинен бути переданий наступному користувачу/власнику в разі зміни власності.
2. Читайте інструкції та попередження цього посібника, вони містять важливу інформацію для безпечної установки, використання і обслуговування виробу.
3. Прилад має бути встановлений і введений в експлуатацію кваліфікованим фахівцем відповідно до місцевого законодавства і правил безпеки та гігієни праці. Всі ланцюги живлення повинні бути відключені, перш ніж відкрити клемний блок.
4. **ЗАБОРОНЕНО** використовувати виріб для будь-яких інших цілей, ніж його зазначене використання. Виробник не несе відповідальності за шкоду, заподіяну в результаті неправильного використання або недотримання інструкцій, наведених у цьому посібнику.
5. Виробник не несе відповідальності за шкоду, заподіяну людям, тваринам або предметам, внаслідок неправильно виконаного монтажу.
6. **ЗАБОРОНЯЄТЬСЯ** залишати пакувальний матеріал (скоби, пластикові пакети, пінопласт і т.д.) в присутності дітей, вони можуть бути потенційним джерелом небезпеки.
7. Дозволяється використання водонагрівача дітьми не молодшими 8 років, а також людьми з обмеженими фізичними, розумовими здібностями і людьми з порушеннями сприйняття, які є під наглядом, або які пройшли попередній інструктаж щодо безпечного використання водонагрівача і інструктовані особи усвідомлюють усю супроводжуючу небезпеку від використання виробу. Діти **НЕ ПОВИННІ** грати з водонагрівачем. Чищення і технічне обслуговування проводяться користувачем і не повинні виконуватися дітьми без нагляду.
8. **ЗАБОРОНЯЄТЬСЯ** торкатися водонагрівача вологими частинами тіла або стоячи на підлозі босими ногами.
9. Ремонт, технічне обслуговування, виконання гідравлічних і електричних підключень повинні виконуватися тільки

скасовуються і процес навчання почнеться з самого початку. Кожен раз, коли регулятор повертається, щоб встановити температуру, функція "ECO EVO" автоматично відключається і відносні записи вимикаються. Пристрій продовжує працювати за обраною програмою, функція ECO не є активною.

Для того щоб добровільно скасувати отримані дані, натисніть і утримуйте кнопку "ECO" протягом більше 5 секунд. Коли процес скасування буде завершено, "ECO" заблимає швидко, щоб підтвердити скасування даних.

"Душ Готовий" візуалізація

• Для моделей, оснащених інтерфейсом користувача, показаним на малюнку 10.

Пристрій має інтегровану функцію мінімізації часу нагріву води. Крім температури, встановленої користувачем, значок "душ готовий"  загориться, коли буде достатньо води, щоб прийняти душ (40 літрів гарячої води, змішані при температурі 40 °C). Коли буде достатньо гарячої води для наступного душу друга ікона "душ готовий"  загориться і так далі (максимальна кількість зливу залежить від потужності придбаної моделі).

FAST Функція

• Для моделей, оснащених інтерфейсом користувача, показаним на малюнку 9.

Пристрій працює нормально при базовій потужності. У режимі "FAST" прилад працює на максимальній потужності, щоб прискорити нагрів води. Активація функції натисканням кнопки "FAST" (див. В) кнопка, яка буде світитися. Відключається повторним натисканням на ту ж кнопку, що і для включення.

ФУНКЦІЯ ШВИДКОГО НАГРІВУ

• Для моделей, оснащених інтерфейсом користувача, показаним на малюнку 10.

Пристрій працює нормально при базовій потужності. У Режимі ШВИДКОГО НАГРІВУ пристрій присвячує максимальну потужність тільки одній частині води, забезпечуючи тим самим мінімальний час очікування для першого душу (40 літрів при 40 °C). Активація функції натисканням кнопки "QUICK" (див. В) кнопка, яка буде світитися. Відключається повторним натисканням на ту ж кнопку, що і для включення.

Примітки: У режимі ШВИДКОГО НАГРІВУ температура, що відображається на дисплеї може значно відрізнятися від температури, що сприймається користувачем на першому виході.

Скидання/Діагностика

• Для моделей, оснащених інтерфейсом користувача, показаним на малюнку 9.

Коли одна з несправностей описаних вище відбувається, прилад входить в "стан несправності" і всі світлодіоди на панелі управління блимають одночасно.

Діагностика: щоб включити функцію діагностики, утримуйте кнопку ON/OFF (див. А) протягом 5 секунд. Тип несправності вказується п'ятьма світлодіодами (Див. 1-5) у відповідності з наступною схемою:

СВІТЛОДІОД Див. 1 - Внутрішня несправність панелі управління
 СВІТЛОДІОД Див. 1 і 3 - внутрішня несправність панелі управління (NFC зв'язку або NFC даних)
 СВІТЛОДІОД Див. 3 - зламані датчики температури (обрив або коротке замикання) - на виході з котла
 СВІТЛОДІОД Див. 5 - надмірна температура води виявлена одним датчиком - на виході з котла
 СВІТЛОДІОД Див. 4 і 5 - загальна надмірна температура води (ланцюга плати) - на виході з котла
 СВІТЛОДІОД Див.3 і 4 - Невиконання нагріву води з живленням нагрівального елемента - на виході з котла
 СВІТЛОДІОД Див. 3, 4 і 5 - перегрів, викликаний відсутністю води - в бойлері на виході
 СВІТЛОДІОД Див. 2 і 3 - зламані датчики температури (обрив або коротке замикання) - на виході з котла
 СВІТЛОДІОД Див. 2 і 5 - надмірна температура води виявлена одним датчиком - на виході з котла
 СВІТЛОДІОД Див. 2, 4 і 5 - загальна надмірна температура води (ланцюга плати) - на виході з котла
 СВІТЛОДІОД Див.2 і 3 і 4 - Невиконання нагріву води з живленням нагрівального елемента - на виході з котла
 СВІТЛОДІОД Див. 2, 3 і 4 і 5 - перегрів, викликаний відсутністю води - в бойлері на виході
 Вийдіть з діагностичної функції, натиснувши кнопку ON/OFF (Див. А) або почекайте протягом 25 секунд.

• Для моделей, оснащених інтерфейсом користувача, показаним на малюнку 10.

Якщо яка-небудь з проблем експлуатації відбувається, прилад переходить в "статус несправності" і відповідний код помилки блимає на дисплеї (наприклад, E01). Є наступні коди помилок:

E01 - внутрішня помилка панелі

E04 - подається струм на несправний анод (захист від корозії не гарантується)

• **Для моделей, оснащених інтерфейсом користувача, показаним на малюнку 9:**

Увімкніть прилад, натиснувши кнопку ON/OFF (див. А). Задати потрібну температуру вибравши рівень між 40°C до 80°C, за допомогою кнопки "+" і "-". Під час фази нагрівання, світлодіоди (див. 1 - 5) пов'язані з температурою, досягнутою водою, що залишається на тому ж рівні; наступний раз температура залишається тією ж поки не встановлена знову, діоди продовжують блимати. Якщо температура падає, наприклад, через втягування води, опалення автоматично включиться і світлодіоди між останньою (сталою) температурою, що пов'язано з початком заданої температури блиматимуть знову.

• **Для моделей, оснащених інтерфейсом користувача, показаним на малюнку 10:**

Увімкніть пристрій, натиснувши кнопку ON/OFF (див. А) Під час фази нагрівання, лінії на обох сторонах дисплея (Див. С) залишаються на.

Перед установкою, дисплей повинен бути орієнтований відповідно до установки продукту. При вертикальній установці ніяких дій не потрібно; при горизонтальній установці, дисплей повинен бути орієнтований відповідно натискання "MODE" + "ECO" одночасно протягом 5 секунд.

Настройки - зміни місцевого часу

Щоб змінити місцевий час, при першій активації, пристрій автоматично запропонує вам встановити правильний час; під час подальшого використання кнопки "встановити" повинна бути натиснута протягом 3 секунд. Щоб змінити поточний час, поверніть ручку і натисніть на кнопку "встановити" для підтвердження. Повторіть операцію для установки хвилини.

Режим програмування (Ручне, Program(Автоматичне) 1, Program 2, Program 1 і 2).

При кожному натисканні кнопки "Mode" обирається інший режим роботи (позначається миготінням відповідного напису: P1, P2, Man). Вибір функцій є циклічним і цей порядок: P1, P2, P1 і P2 разом з ручним, P1 новий і т.д. Автоматичні "P1" і "P2" встановлені за замовчуванням для тимчасових інтервалів 07:00 до 19:00 і при температурі 70 °C.

"Ручний" режим (символ "Man" on).

Дозволяє користувачеві встановити бажану температуру просто повернувши ручку доти, поки не з'явиться бажана температура на дисплеї (Див. Е) (діапазон регулювання від 40 - 80 °C) і на дисплеї ви можете побачити об'єм зливу, доступних на пов'язаних з ними іконках. Натиснувши кнопку, настройка зберігається. Під час фази відбору температури і у фазі нагріву можна відобразити час очікування (див. F), необхідний пристрою для досягнення встановленої мети.

"Програма 1" (символ "P1" on), **"Програма 2"** (символ "P2" on) і **"Програма 1 і 2"** (символи "P1" і "P2" on) дозволяють запрограмувати до двох тимчасових інтервалів в день, коли ви хочете мати гарячу воду. Натисніть кнопку "mode" доти, поки символ, пов'язаний з потрібною програмою не почне блимати. Тепер встановіть час, у якій гаряча вода бажаної поворотом ручки (виберіть час по 30 хвилин із кроком). При натисканні на кнопку "set", час буде збережений.

Щоб встановити температуру води до потрібного рівня, поверніть ручку і натисніть "set", щоб зберегти настройки. Натисніть кнопку "set", щоб почати роботу пристрою в режимі "P2", або "P1". Якщо "P1 і P2" були обрані повторіть час і установку температури для другої програми. У періоди, в якій використання гарячої води явно не потрібно, нагрівання води відключено. Окремі програми "P1" або "P2" еквівалентні і можуть бути налаштовані незалежно для більшої гнучкості. Коли одна з функцій програмування ("P1" або "P2" або "P1 і P2") включена, регулятор відключається. Якщо ви хочете змінити параметри, необхідно натиснути кнопку "set".

Якщо одна з функцій програмування ("P1" або "P2" або "P1 і P2") використовується в поєднанні з функцією «ECO» (див пункт "функція ECO EVO"), температура автоматично встановлюється на пристрій і можна встановити лише потрібний час для доступності гарячої води

Примітка: в будь-якому випадку, якщо користувач не робить ніяких дій протягом 5 секунд, система зберігає останні настройки.

ECO EVO Функція

Функція "ECO EVO" програма, яка автоматично "дізнається" рівень споживання користувача, зменшуючи втрати тепла до мінімуму і максимально економлячи енергію. Програмне забезпечення "ECO EVO" складається з початкового періоду протягом тижня, коли пристрій починає працювати на задану температуру. Наприкінці цього тижня "навчання", програмне забезпечення регулює нагрів води відповідно до реальних потреб користувача, які автоматично визначаються пристроєм. Пристрій гарантує мінімальний запас гарячої води, навіть в періоди, коли вода не подається. Процес вивчення попиту на гарячу воду, продовжується навіть після першого тижня. Процес досягає максимальної ефективності після чотирьох тижнів навчання.

Активуйте функцію, натиснувши відповідну кнопку, яка засвітиться. У цьому режимі ручний вибір температури можливий, проте зміни відключають функцію "ECO EVO".



Відновити його можна, натиснувши на кнопку "ECO".

Всякий раз, коли функція "ECO EVO" або пристрій вимикається, а потім знову включається, функція буде продовжувати вивчати рівні споживання. Для того, щоб гарантувати правильну роботу програми, рекомендується не відключати пристрій від електричної мережі. Внутрішня пам'ять забезпечує зберігання даних на строк до чотирьох годин без електрики, після чого всі зібрані дані















кваліфікованим персоналом, з використанням оригінальних запасних частин. Недотримання вище наведених інструкцій ставить під загрозу безпечно використання приладу і **звільняє** виробника від будь-якого типу відповідальності.

10. Температура гарячої води регулюється термостатом, який є також запобіжним пристроєм з перезапуском.
11. Електричне підключення повинно бути зроблено, як зазначено в цьому посібнику.
12. Якщо прилад оснащений шнуром живлення, останній може бути замінений тільки в авторизованому сервісному центрі або кваліфікованим персоналом.
13. Не відкривайте пристрій безпеки від надлишкового тиску, якщо він поставляється разом з виробом; його необхідно відключати час від часу, щоб гарантувати, що він не заблокований і, щоб видалити будь-які відкладення. У країнах, які ввели в дію EN 1 487, вхідна водопостачальна труба виробу повинна бути оснащена запобіжним пристроєм, що відповідає зазначеному стандарту, максимальний тиск якого має бути 0,7 МПа, в тому числі, стопорний кран, зворотний клапан, запобіжний клапан і перерва гідравлічного навантаження.
14. Є **нормальним явищем** коли вода капає з пристрою для захисту від надлишкового тиску і групи безпеки EN 1487, під час нагріву. З цієї причини необхідно встановити стік, щоб він залишався відкритим для повітря, з зливною трубою встановленою під нахилом вниз, в приміщенні без мінусових температурах. Необхідно спорожнити виріб, якщо він не використовується або приміщення може потрапити під вплив мінусових температур.
15. Необхідно спорожнити виріб, якщо він не використовується або приміщення може потрапити під вплив мінусових температур.
16. Вода нагрівається понад 50 °C і може викликати негайні серйозні опіки при безпосередньому попаданні з кранів. Діти, інваліди та особи похилого віку особливо схильні до ризику. Ми рекомендуємо встановити термостатичний змішувальний клапан на лінії подачі води, відмічений червоним коміром.
17. Не залишайте горючі матеріали в контакті або в безпосередній близькості від виробу.

Символи:

| Символ | Значення |
|---|---|
|  | Недотримання цієї вимоги може привести до травми в деяких випадках навіть зі смертельним результатом - для людей |
|  | Недотримання даного попередження веде до ризику нанесення збитку предметам, рослинам або тваринам, який в деяких випадках може бути серйозним |
|  | Дотримуйтесь загальних та конкретних інструкцій з техніки безпеки виробу. |

ЗАГАЛЬНІ ВИМОГИ З БЕЗПЕКИ

| Посилання | Попередження | Тип ризику | Символ |
|-----------|--|---|---|
| 1 | Не розкривайте водонагрівач і не знімайте його з місця установки. | Небезпека ураження електричним струмом через наявність електричного обладнання. Особисті травми викликані перегрітими компонентами або рани викликані наявністю гострих країв |  |
| 2 | Не запускайте або зупиняйте водонагрівач вилкою проводу електричного живлення. | Небезпека ураження електричним струмом при пошкодженню кабелі, вилці або розетки. |  |
| 3 | Слідкуйте за справністю кабелю електричного живлення. | Ризик ураження електричним струмом при контакті з відкритими кабелями під напругою. |  |
| 4 | Не залишайте предмети на водонагрівачі. | Тілесні ушкодження викликані падінням предметів внаслідок вібрації. |  |
| | | Пошкодження водонагрівача або предметів, що знаходяться під ним, внаслідок вібрації. |  |
| 5 | Не вилазити на виріб. | Травми в результаті падіння з виробу. |  |
| | | Пошкодження виробу або іншого майна внаслідок від'єднання самого виробу від його фіксації. |  |
| 6 | Не намагайтеся очистити виріб не вимкнувши його попередньо, витягніть вилку або вимкніть виділений перемикач. | Небезпека ураження електричним струмом через наявність електричного обладнання. |  |
| 7 | Встановлюйте прилад на стійкій стіні, що не підлягає впливу вібрації. | Небезпека падіння водонагрівача внаслідок руйнування стіни або шуму під час роботи. |  |
| 8 | Виконуйте електричні з'єднання за допомогою електричного дроту відповідної перетину. | Небезпека пожежі через перегрів проводки з причини проходження струму по кабелю з малим перетином. |  |
| 9 | Перш, ніж виконати введення в експлуатацію, повторно запустіть всі функції захисту і контролю, призначені до спрацювання на водонагрівачі і переконайтеся в їх працездатності. | Пошкодження або блокування водонагрівача через неправильне управління. |  |
| 10 | Перед початком роботи з компонентами, в яких може бути гаряча вода, злийте її. | Небезпека опіків. |  |
| 11 | Проводити очищення від накипу системи, як зазначено в "лісті безпеки" виробу; роблячи так, провітрити приміщення, використовуйте захисний одяг, переконайтеся, що не були змішані продукти, і захистіть сам прилад і будь-які сусідні об'єкти. | Травми в результаті контакту шкіри і очей з кислотою, вдиханням або проковтуванням шкідливих хімічних речовин. |  |
| | | Ушкодження водонагрівача або суміжних об'єктів, внаслідок корозії під впливом кислоти. |  |
| 12 | Не використовувати інсектициди, розчинники або агресивні миючі засоби для очищення приладу. | Пошкодження забарвлених або пластмасових компонентів. |  |

Під час пере-монтажу, переконайтеся, що всі компоненти встановлені назад в їх початкове положення.

Для роботи на нагрівальних елементах і анодах, в першу злийте воду з приладу (зверніться до відповідного пункту). Зніміть болти (С Рис. 5) і зніміть фланці (F Рис. 5). Фланці з'єднані з нагрівальними елементами і анодами. Під час пере-монтажу, переконайтеся, що стрижень, що несе датчики і нагрівальні елементи встановлений у вихідне положення (Рис. 5, 7 і 8). Переконайтеся, що фланець пластини з мінімальним листом Н.Е.1 або Н.Е. 2, встановлений в положенні зазначеному в письмовій формі.

Рекомендується замінювати прокладку фланця (Z Рис. 6) щоразу, коли він розібраний.

УВАГА! Розворот нагрівальних елементів включає несправності приладу. Робота на одному нагрівальному елементі в той час, видалити другий тільки після заміни першого.

Використовуйте тільки оригінальні запасні частини.

Періодичне технічне обслуговування

Нагрівальний елемент (R Рис. 6), повинен бути очищений від осаду кожні два роки, щоб переконатися, що він працює правильно (R Рис. 6) приблизно кожні два роки (частота повинна бути збільшена, якщо вода дуже жорстка).

Якщо ви віддасте перевагу не використанню спеціальної рідини для цієї операції, потрібно видалити вапняний осад, не пошкоджуючи нагрівальний елемент.

Аноди магнію (N Рис. 6.) повинні бути замінені кожні два роки (це не відноситься до приладів з котлами з нержавіючої сталі); однак, анод слід перевіряти кожен рік, якщо вода викликає корозію або хлорид. Щоб замінити їх, видалити нагрівальні елементи і відкрутити їх від кронштейнів.

Пропускні труби (X Рис. 7 і 8) перевіряються у разі несправності через їх непрохідність. Щоб перевірити це видалити два кільця (W Рис. 7 і 8).

Після планового або позачергового обслуговування, рекомендується заповнити резервуар водою спорожняючи його повністю, щоб видалити будь-які залишкові домішки.

Використовуйте тільки оригінальні запасні частини, що поставляються авторизованими сервісними центрами виробника.

Запобіжний клапан

Регулярно перевіряйте, щоб надлишковий тиск, не заклинив або пошкодив пристрій; якщо це так, видаліть шкалу або замініть його.

Якщо пристрій має важіль або ручку, щоб керувати ним:

- злийте воду з пристрою, якщо необхідно
- перевіряйте його роботу, час від часу.

ІНСТРУКЦІЯ З ЕКСПЛУАТАЦІЇ



УВАГА, Ретельно дотримуйтесь обов'язкових для виконання загальних вказівок та правил з техніки безпеки, які вказані на початку документа, всі ці вказівки є обов'язковими.

Поради користувачу

- Не встановлюйте будь-які предмети і/або прилади, які можуть бути пошкоджені від витoku води під водонагрівачем.

- Якщо ви не використовуєте воду протягом тривалого періоду часу, ви повинні:

- > відключити пристрій від електричної мережі перемикнути зовнішній вимикач в положення "OFF";
- > вимкнути гідравлічну схему кранів.

- Гаряча вода при температурі вище 50 °C витікає з кранів в точці використання може викликати серйозні опіки або навіть смерть від опіків Діти, інваліди і пристарілі найбільш схильні до небезпеки опіків. Суворо заборонено користувачу виконувати будь-яке періодичне або непланове обслуговування на пристрої.

Для очищення зовнішніх частин використовуйте вологу тканину, змочену водою з милом.

Регулювання температури і активації функцій

Продукт встановлюється на "Ручне" за замовчуванням, з температурою, встановленою на 70 °C і функція "ECO EVO" є активною. У разі збою живлення або якщо продукт вимкнений за допомогою кнопки ON/OFF (Див. А), останнє задане значення температури залишається в пам'яті. Може виникати невеликий шум під час фази нагрівання води.

Заборонено використання багатогніздних розеток, подовжувачів і перехідників.
Забороняється використання водопровідних, водонагрівних та газових труб для заземлення приладу. Якщо прилад постачається з кабелем живлення, якщо виникне необхідність заміни використовуйте кабель з такими ж характеристиками (тип H05VV-F 3x1.5 мм², 8.5 мм в діаметрі. Кабель живлення (H05 V VF 3 x 1,5 мм² діаметр 8,5 мм) повинен бути розташований в спеціальному отворі в задній частині приладу, поки він не досягне термостату (M рис. 7 і 8), та заблокувати окремі дроти, затягнувши відповідні гвинти. Зафіксуйте кабель живлення з увімкненим кабельним затискачем. Щоб від'єднати пристрій від електромережі використовувати біполярний, перемикач, що відповідає CEI-EN стандартам (контакт відкриття повинен бути принаймні, 3 мм, краще, якщо оснащений запобіжниками).

Прилад повинен бути заземлений і кабель заземлення (повинен бути жовто-зеленим і мати кілька фаз) кріпиться до затискача символу  (G Рис. 7 і 8).

Перед запуском пристрою перевірте, що потужність відповідає, зазначений на таблиці пристрою. Якщо прилад не постачається з кабелем живлення, вибрати один з наступних режимів установки:
- підключення до мережі жорсткою трубою (якщо прилад не має кабельного затискача);
- використовувати кабель з мінімальним перетином 3x1.5 мм²;
- гнучким кабелем (тип H05VV-F 3x1.5 мм², 8.5 мм в діаметрі), якщо прилад постачається з кабельним затискачем.

Введення в експлуатацію

Перед включенням пристрою, заповніть нагрівач водопровідною водою.
Щоб зробити це, відкрийте мережевий клапан і кран гарячої води до тих пір, поки не випустите все повітря з котла. Перевірка на герметичність із фланцями, з обідною трубою, не затягувати надто болти, якщо це необхідно (C Рис. 5) та/або кільця (W Рис. 7 і 8).
Ввімкніть прилад шляхом приведення в дію перемикача.
Примітка: для моделей, оснащених інтерфейсом користувача показаним на малюнку 10, якщо ви виконуєте установку по горизонталі необхідно налаштувати правильне відображення на дисплеї натисненням кнопки "mode" і "eco" одночасно протягом 5 секунд.

НОРМИ ОБСЛУГОВУВАННЯ (для вповноваженого персоналу)



УВАГА, Ретельно дотримуйтесь обов'язкових для виконання загальних вказівок та правил з техніки безпеки, які вказані на початку документа, всі ці вказівки є обов'язковими.

Всі операції та втручання з технічного обслуговування повинні виконуватися компетентним персоналом (який має навички, необхідні відповідно до чинних норм).

Перед зверненням в центр технічного обслуговування, переконайтеся, що несправність не пов'язана з відсутністю води або збоєм живлення.

Спорожнити прилад

Прилад повинен бути спорожнений, якщо він не використовується в приміщеннях під впливом морозу.

При необхідності спорожнити прилад наступним чином:

- відключіть прилад від електромережі;
- закрийте домашній мережевий кран;
- відкрийте кран гарячої води (умивальника або ванни);
- відкрити клапан сливу Див. В (Рис. 2).

Заміна деталей

Після зняття кришки можна отримати доступ до електричних деталей (рис. 7 і 8). Виконувати операції на платі живлення (Див. Z), від'єднавши кабелі (Див. C, Y і P) і зніміть гвинти. Втручання на панель управління, спочатку знімаючи плату кабель живлення (Див. Z). Панель управління прикріплена до пристрою двома кріпильними бічними клапанами (A Рис. 4a) доступно з внутрішньої сторони нижньої кришки. Відпустіть панель управління фіксації втулки за допомогою плоскої викрутки, щоб від'єднати її ж (A Рис. 4b) і звільнити їх від висновків, одночасно натиснути на них назовні, щоб звільнити його з сидла. Повторіть для обох кріпильних клапанів. Зверніть особливу увагу, щоб не пошкодити пластикові закріпки і не порушувати їх, не дозволяє правильного збору панелі в його місці, в результаті чого можливі естетичні дефекти. Після видалення панелі управління, ви можете відключити роз'єми стрижня, що несе датчики і кабель живлення панелі. Втручання на стрижні що несуть датчики (Див. До), від'єднавши кабелі (Див. F) з-під контролю панелі та вийміть їх з сидла, намагаючись не перегинати їх.

Вказівки щодо попередження розповсюдження легіонельозу (згідно європейського нормативу CEN / T3 16355).

До відомо

Легіонелла - це бактерія невеликих розмірів, що має форму палички, і є натуральною складовою всієї прісної води. Хвороба легіонерів - це гостра легенева інфекція, що передається повітряно-крапельним шляхом при вдиханні бактерії. Ця бактерія часто зустрічається у будинках, готелях та інших водних системах і в воді, використовуваний для кондиціонування повітря або системи повітряного охолодження. Отже, основним запобіганням хвороби є профілактика, шляхом контролю бактерії у в системах водопостачання. Європейський норматив CEN/ T3 16355 наводить опис найбільш дієвого засобу з профілактики поширення легіонелли в системах постачання питної води, який не суперечить існуючим вітчизняним нормам.

Загальні рекомендації

"Сприятливі умови для росту Легіонелли" Наступні умови стимулюють ріст Легіонелли:

- Температура води між 25 °C і 50 °C. Щоб обмежити ріст бактерій легіонелли, температура води повинна бути в діапазоні, щоб бактерії не росли або росли мінімально, де це можливо. В іншому випадку, необхідно продезинфікувати установки питної води за допомогою теплової обробки;
- застоїна вода. Щоб уникнути тривалих періодів застою води в кожній частині установки питної води, вода повинна бути використана або протекти, принаймні раз на тиждень;
- поживні речовини, біоплівки і осад присутні у установці водонагрівачів і т.д. Осад може підтримувати ріст бактерій Легіонелли і повинен постійно видалятися, з системи зберігання води, водонагрівання, через розширювальні труби з застоїною водою (наприклад, один раз на рік).

Що стосується даного типу акумулюючих водонагрівачів, якщо

- 1) водонагрівач відключений протягом певного періоду часу [місяці] або
- 2) температура води постійно підтримується в межах від 25°C до 50 °C, усередині резервуара може розмножуватися бактерія легіонелли. У цих випадках, щоб попередити поширення легіонелли необхідно використовувати так званий "цикл теплової санітарної обробки". Акумулюючий водонагрівач продається в комплекті з програмним забезпеченням, яке дозволяє провести "цикл теплової санітарної обробки" для зменшення росту бактерії легіонелли всередині резервуара. Такий цикл може бути проведений в системах водопостачання гарячої води для побутових і гігієнічних потреб і відповідає рекомендаціям щодо запобігання розповсюдження легіонелли, наведеним в Таблиці 2 нормативу CEN/T3 16355.

Таблиця 2 - Типи систем гарячого водопостачання

| | Окремо, гаряча і холодна вода | | | | Змішані гаряча і холодна вода | | | | | |
|------------------------|-------------------------------|-------------------------|---------------------------------------|--------------------------|---|--------------------------|---------------------------------------|--|---|--------------------------|
| | Без зберігання | | Зберігання | | Без зберігання в змішувальних клапанах. | | Зберігання в змішувальних клапанах. | | Без зберігання в змішувальних клапанах. | |
| | Немає циркуляції гарячої води | Циркуляція гарячої води | Немає циркуляції змішаної води | Циркуляція змішаної води | Немає циркуляції змішаної води | Циркуляція змішаної води | Немає циркуляції змішаної води | Циркуляція змішаної води | Немає циркуляції змішаної води | Циркуляція змішаної води |
| Посилання на Додаток C | C.1 | C.2 | C.3 | C.4 | C.5 | C.6 | C.7 | C.8 | C.9 | C.10 |
| Температура | - | ≥ 50 °C ¹ | у зберігання в нагрівачі ² | ≥ 50 °C ¹ | теплова дезінфекція | теплова дезінфекція | у зберігання в нагрівачі ² | ≥ 50 °C ¹ теплова дезінфекція | теплова дезінфекція | теплова дезінфекція |
| Застій | - | ≤ 31 ^b | - | ≤ 31 ^b | - | ≤ 31 ^b | - | ≤ 31 ^b | - | ≤ 31 ^b |
| Осад | - | - | видалити | видалити | - | - | видалити | видалити | - | - |

a При температурі >55°C протягом усього дня, або протягом 1 години раз на день >60°C.
b Об'єм води, що міститься в трубах між системою циркуляції і найвіддаленішим краном.
c Видалити осад зі резервуара водонагрівача відповідно до місцевих умов, але не рідше одного разу на рік.
d Теплова дезінфекція протягом 20 хвилин при температурі 60°, протягом 10 хвилин при температурі 65°C або протягом 5 хвилин при температурі 70°C в усіх пунктах відбору не рідше одного разу на тиждень.
e Температура води в кільці циркуляції не повинна бути нижче 50°C.
- Не потрібно

Електромеханічні водонагрівачі продаються з відключеним термічним циклом санітарної обробки (за замовчуванням). Якщо з якоїсь причини, будь-яка з перерахованих вище умов "на користь поширення легіонелли" відбувається, настійно рекомендується, включити цю функцію відповідно до інструкції в цьому посібнику [див <<Активізація «теплового циклу дезінфекції» (анти-легіонелли)>>]. Тим не менш, тепловий цикл дезінфекції не вбиває всі бактерії Легіонелли в резервуарі. Звідси впливає, що якщо функція відключена, бактерії Легіонелли можуть знову з'явитися.

Примітка: коли програмне забезпечення виконує санітарну термічну обробку, цілком імовірно, що спожива потужність зростає.

Електромеханічні водонагрівачі продаються з відключеним термічним циклом санітарної обробки (за замовчуванням). Якщо з якоїсь причини, будь-яка з перерахованих вище Умов "на користь поширення легіонеллі" відбудується, настійно рекомендується, включити цю функцію відповідно до інструкцій в цьому посібнику [див <<Активізація «теплого циклу дезінфекції» (анти-легіонеллі)>>]. Тим не менш, тепловий цикл дезінфекції не вбиває всі бактерії Легіонелли в резервуарі. Звідси випливає, що якщо функція відключена, бактерії Легіонелли можуть знову з'явитися.

Примітка: коли програмне забезпечення виконує санітарну термічну обробку, цілком імовірно, що споживна потужність зростає.

Увага: температура води в баку може призвести до миттєвих серйозних опіків, коли програмне забезпечення проводить термічну обробку дезінфекції. Діти, інваліди та особи похилого віку особливо схильні до ризику опіків. Перевірте температуру води, перш ніж приймати ванну або душ.

ТЕХНІЧНІ ХАРАКТЕРИСТИКИ

За технічними специфікаціями, зверніться до таблиці (етикетки, що розміщується поруч із вхідними трубами і на виході води).

| Спектр | 30 | 50 | 80 | 100 |
|-----------|----|----|----|-----|
| Вага (кг) | 16 | 21 | 27 | 32 |

Даний виріб відповідає міжнародним нормам електробезпеки МЕК 60335-1; МЕК 60335-2-21.

Ці вироби відповідають:

- ТР ТЗ 004/2011 "Технічному регламенту Митного союзу про безпеку низьковольтного обладнання"

- ТР ТЗ 020/2011 "Технічному регламенту Митного союзу по електромагнітній сумісності"

НОРМИ УСТАНОВЛЕННЯ (для установника)



УВАГА, Ретельно дотримуйтесь обов'язкових для виконання загальних вказівок та правил з техніки безпеки, які вказані на початку документа, всі ці вказівки є обов'язковими.

Прилад має бути встановлений і введений в експлуатацію кваліфікованим фахівцем відповідно до встановлених правил і місцевих правил безпеки та гігієни праці.

Пристрій нагріває воду до температури нижче точки кипіння. Він повинен бути підключений до водопроводу відповідно до його рівня продуктивності і потужності. Перед підключенням приладу, необхідно:

- Переконайтеся, що характеристики (зверніться до етикетки) відповідають вимогам замовника.
- Переконайтеся, що установка відповідає ступеню IP (захисту від проникнення рідин) в приладу відповідності з чинними нормами.
- Читати інструкції на етикетці упаковки та данні на таблиці.

Установка приладу

Цей прилад призначений для установки тільки в приміщеннях у відповідності з чинними нормативними вимогами. Крім того, при установці слід звернути увагу на наявність наступних факторів:

- **Вологість:** Не встановлюйте прилад в закритих (непротірюваних) і вологих приміщеннях.
- **Мороз:** не встановлюйте пристрій у приміщеннях, де температура може критично впасти і може бути ризик того, що утвориться лід.
- **Сонячне світло** не надавати пристрій дії прямих сонячних променів, навіть в присутності вікон.
- **Пил/пар/газ:** не встановлюйте прилад у присутності особливо небезпечних речовин, таких як пари кислот, пилу або насичени газом.
- **Електричний розряд:** Не встановлюйте прилад безпосередньо на лініях електричних поставок, якщо не захищені від раптового перепаду напруги.

У разі стін з цегли або пустотілих блоків, перегородок, що показують обмежені статичні властивості або кам'яної кладки, що відрізняється якимось чином від тих, що були заявлені спочатку, потрібно

провести попередню статичну перевірку опорної системи.

Настінні гачки для кріплення повинні бути такі, щоб підтримувати вагу, яка в три рази перевищує вагу водонагрівача, наповненого водою.

Рекомендуються гачки з діаметром (Рис. 3) не менше 12 мм.

Рекомендується встановити прилад (А Рис. 1) якомога ближче до точок використання, щоб мінімізувати втрати тепла вздовж трубопроводу.

Місцеве законодавство може передбачити обмеження для установок у ванній кімнаті, тому дотримуватися мінімальної відстані дозволеної законом.

Щоб полегшити технічне обслуговування, переконайтеся, що зазор не менше 50 см всередині кришки для доступу до електроустаткування.

Мульти положення установки

Продукт може бути встановлений як вертикально, так і горизонтально (Рис. 2). Під час горизонтальної установки, слід повернути прилад за годинниковою стрілкою так, щоб водопровідні труби були розташовані з лівого боку (труби з холодною водою на дні).

ГІДРАВЛІЧНІ З'ЄДНАННЯ

Підключіть вхід і вихід водонагрівача до труб або фітінгів, які здатні витримувати температуру понад 90 °С при тиску, що перевищує робочий тиск. Таким чином, ми не радимо використання будь-яких матеріалів, які не можуть винести таких високих температур.

Гвинт "Т" служить для поєднання труби для подачі води з блакитним комірком. З одного боку "Т" гвинт приєднує кран для зливу з приладу, який може бути відкритий тільки з використанням інструменту (В Рис. 2). З іншого боку "Т" гвинт приєднує запобіжний клапан (А Рис. 2).

УВАГА! Для тих країн, які затвердили у себе європейський норматив EN 1487, пристрій захисту від надвисокого тиску, що йде в комплекті, можливо не буде відповідати цій нормі. Згідно з нормою пристрій повинен бути розрахований на максимальний тиск 0,7МПа (7 бар) і складатися з відсікаючого клапана, зворотного клапана, пристрою, що контролює зворотній клапан, запобіжного клапана, пристрою обмеження гідравлічного напору.

У деяких країнах вимагають застосування інших запобіжних пристроїв згідно з положеннями місцевих законів, кваліфікований монтажник, який виконує монтаж, має оцінити придатність запобіжного пристрою для використання в даній ситуації. Не встановлюйте запірний клапан пристрою (клапан, кран, і т.д.) між блоком безпеки і самим обігрівачем.

Поверхня пристрою має бути підключена до стічної труби, яка має мати діаметр принаймні, ідентичний тому, що з'єднання обладнання. Використовуйте воронку, яка створить повітряний зазор не менше 20 мм і дозволяє візуально контролювати, щоб в разі за діяння пристрою не призвести до травм, пошкодження майна або тварин за які виробник не відповідає. Виробник не несе відповідальності за таку шкоду. Підключіть вхідний пристрій безпеки через гнучку трубу до водопровідної мережі, труби з холодною водою, при необхідності з використанням крану (D Рис. 2). Передбачити, в разі спорожнення трубопроводу С Рис. 2 кран для відкриття.

При закручуванні пристрою безпеки проти надлишкового тиску не пошкоджувати його. Це нормально, якщо вода капає з-під крана протягом нагрівання; з цієї причини, необхідно підключити каналізацію, яка завжди повинна бути відкрита для впливу атмосфери, дренажна труба повинна бути встановлена під нахилом в приміщенні без льоду. Якщо тиск мережі наближається до каліброваного тиску клапана, необхідно буде застосувати редуктор тиску далеко від приладу. Щоб уникнути можливого пошкодження змішувачів (кранів або душів), необхідно злити будь-які домішки з труб. Пристрій не повинен забезпечуватися водою з жорсткістю менше 12 °F, і навпаки особливо жорсткою водою (більше 25 °F), рекомендується встановити для пом'якшення води, відповідно відкалібрований і контрольований пристрій, не дозволяючи, щоб залишкова жорсткість опускалася нижче 15 °F. Перед використанням приладу необхідно заповнити резервуар водою і повністю його спорожнити, щоб видалити всі домішки, що залишилися.

Електричне підключення

Перш ніж виконувати будь-які роботи, слід від'єднати пристрій від електричної мережі за допомогою зовнішнього вимикача.

Перед установкою приладу, рекомендується ретельно перевірити електричну систему на дотримання встановлених правил; виробник не несе відповідальності за шкоду, заподіяну в зв'язку з відсутністю заземлення або аномального живлення.

Переконайтеся, що система відповідає максимальній споживаній потужності водонагрівача (будь ласка, зверніться до таблиці) і поперечний перетин електричних кабелів підходить і відповідає чинним законам.