

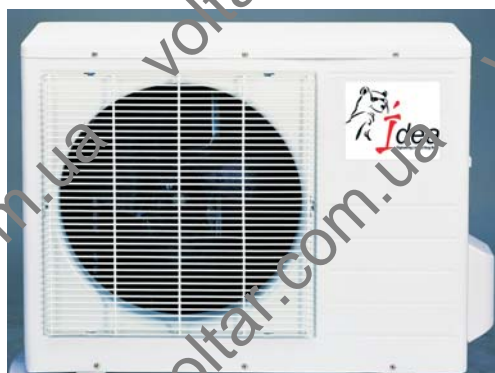

КОНДИЦИОНЕР IDEA ИНСТРУКЦИЯ ДЛЯ ПОЛЬЗОВАТЕЛЯ КОНДИЦИОНЕР ВОЗДУХА (СПЛИТ ТИП)

R Star Series

ISR-07HR
ISR-09HR
ISR-12HR
ISR-18HR
ISR-24HR
ISR-30HR



СОДЕРЖАНИЕ

ПРАВИЛА БЕЗОПАСНОСТИ	3
НЕКОТОРЫЕ РЕЖИМЫ РАБОТЫ КОНДИЦИОНЕРА	4
ТЕХНИЧЕСКОЕ ОБСЛУЖИВАНИЕ И РЕМОНТ	5-6
НАЗВАНИЕ И ФУНКЦИИ УЗЛОВ УПРАВЛЕНИЯ ВНУТРЕННЕГО БЛОКА	7
НАЗВАНИЕ ДЕТАЛЕЙ	8
ФУНКЦИИ КОНДИЦИОНЕРА	9
ИНСТАЛЯЦИЯ	10
ДИСТАНЦИОННОЕ УПРАВЛЕНИЕ И ЕГО ФУНКЦИИ	11-12
АВТОМАТИЧЕСКАЯ РАБОТА	13
НАЗВАНИЕ И ФУНКЦИИ ИНДИКАТОРОВ НА ПДУ	14-15
РЕЖИМЫ ОБОГРЕВА/ОХЛАЖДЕНИЯ/ВЕНТИЛЯЦИИ/ОСУШЕНИЯ	17
РЕЖИМ УСТАНОВКИ ЗНАЧЕНИЯ ВРЕМЕНИ	18
РАЗМЕЩЕНИЕ ПУЛЬТА ДИСТАНЦИОННОГО УПРАВЛЕНИЯ	19
УСТРАНЕНИЕ НЕИСПРАВНОСТЕЙ	20
ПРИМЕР УСТАНОВКИ ТАЙМЕРА	21
РЕГУЛИРОВАНИЕ НАПРАВЛЕНИЯ ВОЗДУШНОГО ПОТОКА	22-23
СПЕЦИФИКАЦИИ	24
ВАЖНЫЕ СОВЕТЫ	25-26

КРАТКАЯ ХАРАКТЕРИСТИКА

СПАСИБО ВАМ ЗА ВЫБОР КОНДИЦИОНЕРА IDEA !

Надеемся, что пользуясь этим кондиционером Вы принесете в свой дом и работу дополнительный комфорт и удобство.

Осноываясь в Гонконге как фирма производитель электроаппаратуры для внутреннего рынка Китая, компания IDEA Engineering на сегодняшний день является одним из крупнейших производителей холодильного электрооборудования. Компания занимает лидирующую позицию среди производителей климатической техники.

Двигаясь вперед в ногу с новейшими технологиями и всегда в гармонии с окружающей средой, IDEA Engineering производит свою продукцию на лучших заводах Юго-Восточной Азии.

Компания IDEA Engineering постоянно совершенствует свои технологии с помощью ведущих мировых производителей.

На сегодняшний день под торговой маркой IDEA производится полный спектр климатической техники: оконные, мобильные, сплит, мульти-сплит, кассетные, колонные, каналные, подпотолочные/напольные, VRF системы, чиллеры и фанкойлы. Эти кондиционеры выпускаются как в варианте обычного, так и инверторного типа.

О высоком качестве и уровне используемых IDEA Engineering технологий свидетельствует то, что продукция производится на лучших заводах со 100% входным контролем комплектующих на самом современном оборудовании с использованием технологий TOSHIBA CARRIER и MITSUBISHI HEAVY INDUSTRIES.

Компания IDEA Engineering использует в своих кондиционерах лучшие компрессоры MATSUSHITA (Panasonic) и TOSHIBA.

Залог успеха IDEA Engineering состоит в постоянном обновлении продукции и в разитии технологии. Девиз IDEA Engineering «Сделаем вместе мир лучшим».

ПРАВИЛА БЕЗОПАСНОСТИ



Только квалифицированный специалист может произвести установку кондиционера. Не пытайтесь делать это самостоятельно.

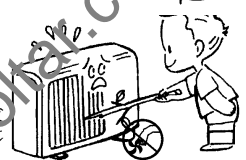

Не вставляйте посторонние предметы в воздуховыпускное отверстие комнатных и наружных блоков кондиционера. В них с большой скоростью работают вентиляторы, прикасаться к которым небезопасно.



На кондиционер не должна попадать вода или другая жидкость.



Регулярно проветривайте комнату, в которой работает кондиционер, особенно, если в ней бывает включено газовое устройство.

НЕКОТОРЫЕ РЕЖИМЫ РАБОТЫ КОНДИЦИОНЕРА

Работа в авто режиме

- Кондиционер может работать в одном из режимов: охлаждения, обогрева, осушения или только вентиляции.
- В АВТО режиме кондиционер будет автоматически регулировать комнатную температуру в соответствии с установленным значением температуры.
- Если АВТО режим Вам не подходит, Вы можете вручную выбрать желаемые условия.



Работа в экономном режиме

Если во время кондиционирования в режиме охлаждения, обогрева, или АВТО Вы нажимаете кнопку ECONO, кондиционер продолжает работу в выбранном экономном режиме. Скорость вращения вентилятора будет автоматически контролироваться.

Режим осушения

Режим осушения автоматически выбирает режим охлаждающего осушения, основанный на разнице между установленной температурой и действительной комнатной температурой.

Температура регулируется во время снижения влажности воздуха повторяющимся включением и выключением режима охлаждения и только вентиляции.

Индикатор скорости вращения вентилятора показывает AUTO при скорости LOW (МАЛАЯ).



Временный режим

Эта функция используется для временной работы кондиционера, если у Вас нет возможности пользоваться пультом дистанционного управления.

- Установите переключатель TEMPORARY REMOTE CONTROL, выберите режим AUTO.

- Поскольку временный режим используется для тестирования кондиционера и во время работы в этом режиме температура не регулируется автоматически, не пользуйтесь им для нормальной работы.

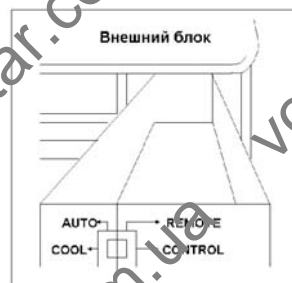

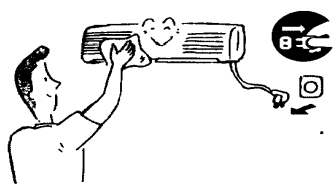

Чистка комнатного блока и пульта дистанционного управления

Предупреждение

Перед тем как чистить свой кондиционер, выключите его из сети.



Предупреждение

Протирайте кондиционер и пульт дистанционного управления сухой салфеткой.

Если кондиционер очень грязный, его можно протереть салфеткой смоченной в холодной воде.

Никогда не протирайте пульт дистанционного управления влажной салфеткой.

- Не используйте для чистки кондиционера химические чистящие средства, в том числе бензин, растворитель, полироли и т.д., это может повредить поверхность его корпуса.

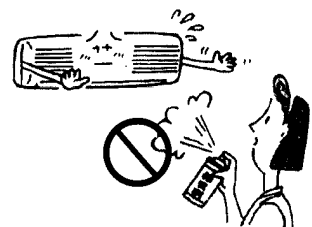

Если Вы не включали кондиционер месяц и дольше, то:

1. Включите режим вентиляции на пол дня, чтобы высушить внутренний блок изнутри.
2. Выключите кондиционер из сети.
3. Замените батарейки в пульте дистанционного управления.



Предупреждения

Убедитесь, что проводка не повреждена и не разъединена.

- Убедитесь что установлен воздушный фильтр.

- Убедитесь, что решетка воздуховыпускного отверстия не заслонены.



Перед тем как чистить кондиционер, убедитесь, что он выключен из сети.

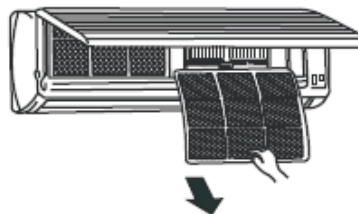

Чистка воздушного фильтра

1. Поднимите панель до щелчка так, чтобы ее положение зафиксировалось.

2. Возьмите фильтр за левую и правую ручки и потяните вверх.

3. Теперь потяните его вниз и вынимайте из кондиционера.

4. Для того чтобы почистить его, сначала снимите сетку фильтра и опустите ее в воду с мягким моющим средством на 20 минут, затем аккуратно помойте ее (не тереть). Сушить сетку нужно в течение более 3 часов в свете солнечных лучей (положите фильтр черной стороной вниз.)

5. Вставьте сетку в раму воздушного фильтра и закройте крышку.

6. Вставьте фильтр тонкой очистки в кондиционер черной стороной вверх

7. Для чистки воздушного фильтра можно пользоваться пылесосом

Примечание: Чистить воздушный фильтр нужно раз в две недели. Загрязненный фильтр может снизить эффективность охлаждения.

8. Плотно вставьте воздушный фильтр в кондиционер, нажмите места с надписью PUSH на обоих нижних углах передней панели, чтобы плотно закрыть переднюю панель.

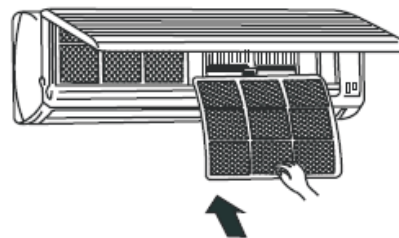
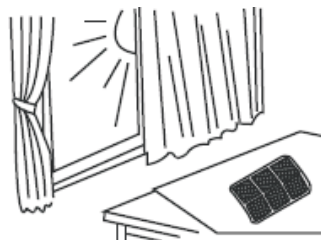

НАЗВАНИЕ И ФУНКЦИИ УЗЛОВ УПРАВЛЕНИЯ ВНУТРЕННЕГО БЛОКА

Выключатель временной работы и дистанционного управления

Контрольная панель

Поднимите переднюю панель, под которой расположены установки контрольной панели.

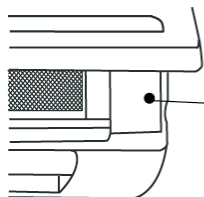

Выключатель - Открытие передней панели.
ручного режима

Поднимите панель до щелчка. В этом положении она фиксируется.

- Закрытие передней панели.
Возьмите за углы передней панели, опустите их с силой и плотно закройте панель.

Работа во временном режиме и выключатель дистанционного управления

При нормальных условиях этот выключатель должен быть настроен на дистанционное управление. Если Вы потеряли пульт дистанционного управления или в нем разрядился аккумулятор, настройте этот выключатель на временную работу в Авто режиме.

ДИСПЛЕЙНАЯ ПАНЕЛЬ ВНУТРЕННЕГО БЛОКА

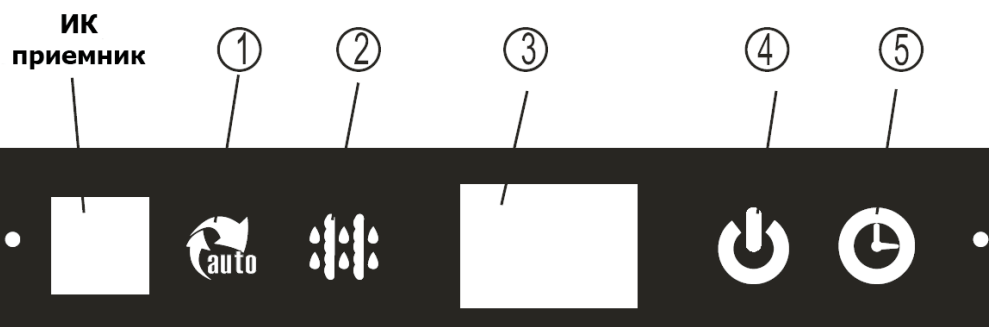

НАЗВАНИЕ ДЕТАЛЕЙ

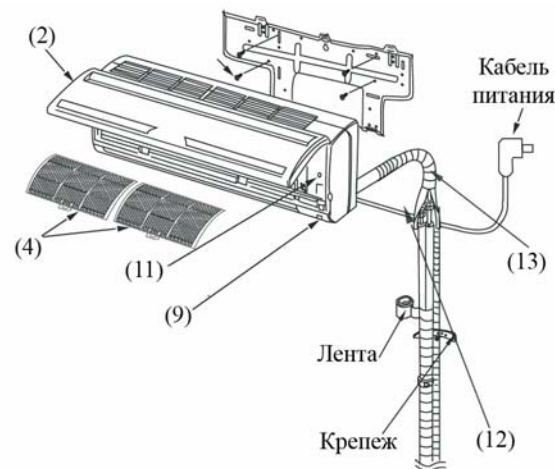

Внутренний блок

1. Датчик комнатной температуры
2. Передняя панель
3. Воздухозаборные отверстия
4. Воздушный фильтр
5. Воздуховыпускное отверстие
6. Жалюзи вертикального направления воздушного потока
7. Жалюзи горизонтального направления воздушного потока
8. Дисплейная панель
9. Приемник Инфракрасного сигнала
10. Пульт дистанционного управления
11. Контрольная панель

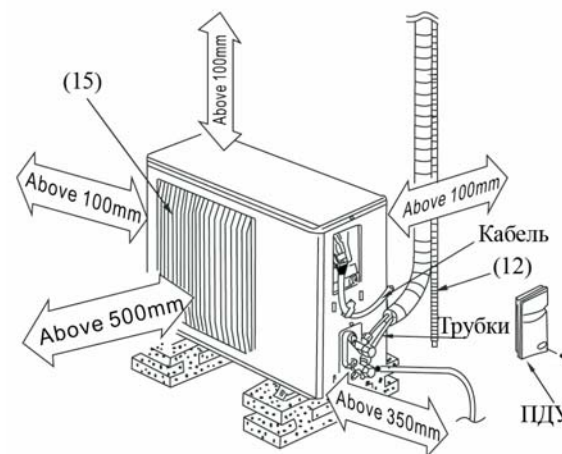

Наружный блок

12. Дренажная труба.
13. Соединительный фреоновод и электропроводка.
14. Воздухозаборное отверстие (боковое и заднее).
15. Воздуховыпускное отверстие.

Дисплейная панель

Рабочие условия указаны на странице слева.

1. Индикатор Auto (Авто) режима
2. Индикатор Defrost (Разморозка) режима
3. Индикатор температуры (показывает установленную температуру)
4. Индикатор работы кондиционера (Operation)
5. Индикатор работы таймера (таймера вкл./выкл.)



Трехминутная защитная функция

Защитная функция задерживает работу кондиционера приблизительно на 3 минуты при повторном включении сразу после выключения.

Следующие функции предохраняют кондиционер от поломки

- Особенности работы режима ОБОГРЕВ

Кондиционер начинает производить теплый воздух приблизительно через 5 минут после того, как внутренний теплообменник нагреется.

- Контроль теплого воздуха

Когда комнатная температура достигает установленной температуры, скорость вращения вентилятора автоматически снижается, чтобы предотвратить появления холодной тяги воздуха. В этот момент наружный блок прекращает работу.

- Размораживание

Если наружный блок замерз во время работы в режиме обогрева, размораживание начинается автоматически (в течение приблизительно 5 -10 минут) для того, чтобы сохранить эффект обогрева. Индикаторы PRE, -DEF будут гореть.

- Вентиляторы наружного блока кондиционера останавливаются во время размораживания.

- Во время размораживания, со дна наружного блока будет капать вода.

- Теплоемкость

Во время обогрева, тепло поглощается извне и распространяется по комнате, это так называемая heat pump система. Если температура снаружи слишком низкая, рекомендуется использовать еще один обогревающий аппарат вместе с кондиционером.

Категорически запрещается эксплуатация кондиционера при наружной температуре воздуха ниже минус 7С.

Решение проблемы со снегом

Выберите такое место для размещения наружного блока, в котором на него не смогут попадать снег или листья. Важно, чтобы не было препятствий для проникновения воздуха в наружный блок, которые могут привести к снижению эффективности охлаждения и обогрева. Во время работы в режиме обогрева и при температуре ниже нуля, вода, возникающая на наружном блоке как следствие автоматического размораживания, может накапливаться и замерзать. Поэтому важно иметь подходящий сток или дренаж.

Отключение электроэнергии

Отключение электроэнергии остановит работу кондиционера.

- Индикатор OPERATION на комнатном блоке загорится, когда будет включена электроэнергия.

- Для того чтобы начать работу, нажмите кнопку ON/OFF на пульте дистанционного управления.

- Молния или работа радио телефона вблизи от кондиционера могут привести к дисфункции кондиционера. Выключите кондиционер из сети и потом подключите снова. Нажмите кнопку ON/OFF на пульте дистанционного управления.

Размещение:

- Необходимо подсоединить к наружному и внутреннему блоку дренажный шланг для вывода воды из кондиционера, т.к. при работе в режиме охлаждения, кондиционер снижает уровень влажности воздуха в комнате.

- Комнатный блок должен быть расположен на расстоянии одного метра (не ближе) от телевизора и радио для того, чтобы не исказить изображение и звук.

- Мощные радиоприемники или другие приборы, передающие радиоволны высокой частоты, могут быть причиной нарушений в работе кондиционера. Пожалуйста, перед тем как устанавливать кондиционер, проконсультируйтесь с дилером-продавцом.

- Причиной поломки кондиционера может быть то, что он используется в помещении, в воздухе которого содержатся элементы нефтяных продуктов (машинное масло), соль (недалеко от морского берега), сульфидные газы (рядом с горячим источником) и т.д.

Шум и вибрации

- Блоки рекомендуется установить на устойчивой поверхности, чтобы избежать возникновения шума и вибраций.

- Наружный блок лучше установить там, где шум и горячий воздух, который он производит во время работы, не будет мешать соседям.

- Если работу кондиционера будут сопровождать ненормальные звуки, то обратитесь к дилеру, у которого вы купили кондиционер.

Провода

- Чтобы избежать удара током, пожалуйста, заземлите кондиционер. Штепсельная вилка кондиционера присоединена к проводу заземления.

- Не тяните сильно за провод питания.

- Если необходимо, используйте плавкий предохранитель или прерыватель цепи с соответствующей амперной шкалой.

- Если поврежден провод питания, для его замены необходимо пригласить квалифицированного специалиста.

Переустановка

Если Вы переезжаете или Вам нужно установить кондиционер в другом месте, проконсультируйтесь с дилером.

Условия работы кондиционера

Режим охлаждения Наружная температура: от 18 до 43 С

Комнатная температура: от 17 до 32 С

Примечание: относительная влажность воздуха должна быть меньше 80 %. Если кондиционер используется в условиях с относительной влажностью воздуха больше 80 %, то на поверхности кондиционера будет конденсироваться вода.

Режим обогрева Наружная температура: -5 до 24 С

Комнатная температура: 0 до 27 С

Режим осушения Наружная температура: 11до 43 С

Комнатная температура: 17 до 30 С



ДИСТАНЦИОННОЕ УПРАВЛЕНИЕ И ЕГО ФУНКЦИИ

1) Кнопка MODE

Нажмите кнопку MODE для того, чтобы выбрать режим. Каждый раз, когда Вы нажимаете кнопку, выбирается режим в такой последовательности: АВТО, ОХЛАЖДЕНИЕ, ОСУШЕНИЕ, ОБОГРЕВ, ТОЛЬКО ВЕНТИЛЯЦИЯ и снова АВТО.

2) ON/OFF кнопка

Нажмите кнопку, чтобы включить кондиционер. При повторном нажатии кондиционер выключится.

3) SWING кнопка

При нажатии на кнопку жалюзи начинают движение вверх/вниз автоматически. Для остановки жалюзи снова нажмите кнопку.

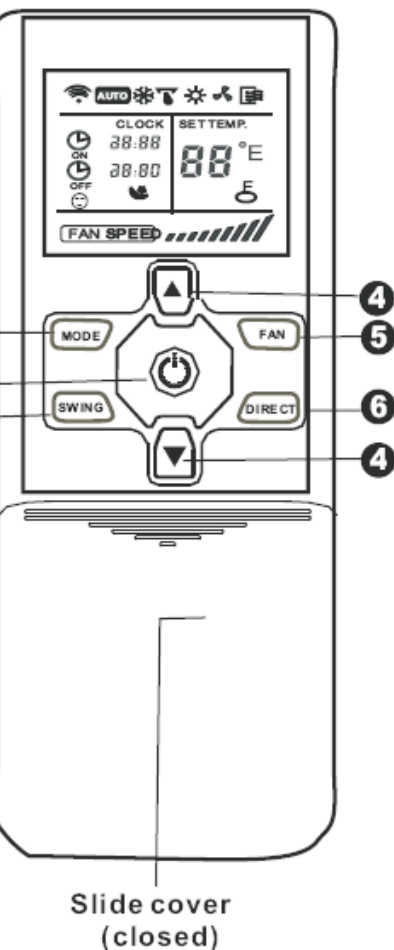

6) DIRECT кнопка

При нажатии на кнопку изменяется угол наклона жалюзи. При каждом нажатии угол меняется на 6 градусов. Для перехода в автоматический режим нажмите кнопку SWING.

4) Кнопки TEMP/TIME

Нажимайте кнопки TEMP, чтобы установить нужную температуру или время.

Максимальная температура -30С
Минимальная температура -17С

5) Кнопка FAN

Эта кнопка используется для того, чтобы выбрать скорость вращения вентилятора. Каждый раз, когда Вы нажимаете кнопку, скорость вращения вентилятора выбирается в следующей последовательности: АВТО, МАЛАЯ, СРЕДНЯЯ, БОЛЬШАЯ, и снова АВТО.

ДИСТАНЦИОННОЕ УПРАВЛЕНИЕ И ЕГО ФУНКЦИИ

7) Кнопка RESET

При нажатии этой кнопки все настройки сбрасываются к заводским установкам

8) Кнопка LOCK

При нажатии этой кнопки все кнопки ПДУ блокируются. Для разблокировки нажмите LOCK снова

9) Кнопка FOLLOW ME/AUTO CLEAN (опция)

Нажатие этой кнопки менее 2 сек включает режим FOLLOW ME, а более 2 сек включает режим AUTO CLEAN. В режиме FOLLOW ME данные термодатчика ПДУ передаются во внутр. блок каждые 3 мин. и в помещении поддерживается заданная температура скорректированная на показания термодатчика ПДУ. Эта функция недоступна в режимах ОСУШЕНИЕ (DRY) и ВЕНТИЛЯЦИЯ (FAN). При смене режима эта функция автоматически выключается. В режиме AUTO CLEAN теплообменник автоматически очищается и осушается.

10) Кнопка CLOCK

Используется для установки часов (24 часа)

11) Кнопка TIMER

Используется для установки таймера включения (ON) и выключения (OFF)

12) Кнопка TURBO/SLEEP

Нажатие этой кнопки менее 2 сек включает режим TURBO, а более 2 сек включает режим SLEEP. В режиме TURBO вентилятор внутр. блока переходит в режим суперскорости и температура в помещении приходит к заданной за короткое время. В режиме SLEEP кондиционер переходит в экономичный режим и низкой скоростью вентилятора. Этот режим работает только в COOL, HEAT, AUTO. Для выхода из режима SLEEP нажмите MODE или FAN или ON/OFF.

13) Кнопка CANCEL

Нажмите для сброса таймера включения (ON) и выключения (OFF)

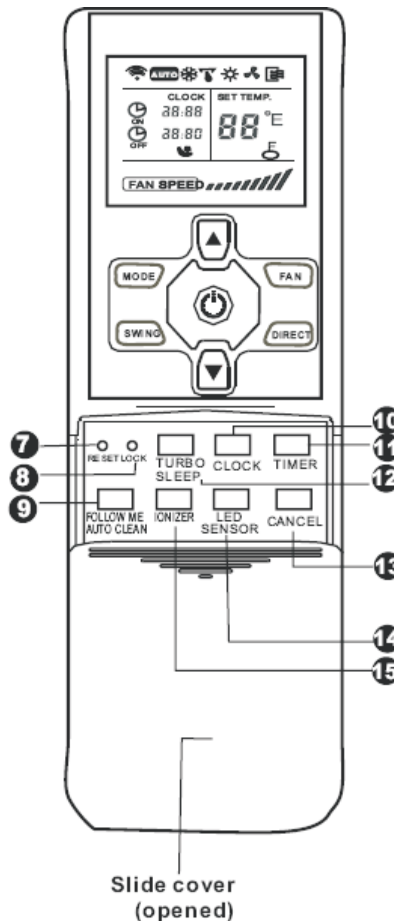

14) Кнопка LED/SENSOR (опция)

Нажатие этой кнопки менее 2 сек включает режим LED, а более 2 сек включает режим SENSOR. В режиме LED происходит выключение дисплея внутр. блока, повторное нажатие активирует дисплей. В режиме SENSOR происходит активация датчика движения внутр. блока. При отсутствии людей в помещении в течение 15 мин. кондиционер автоматически переходит в режим ожидания и включается опять после появления людей.

15) Кнопка IONIZER (опция)

АВТОМАТИЧЕСКАЯ РАБОТА

Когда Вы устанавливаете кондиционер в режиме AUTO, он автоматически выбирает режим охлаждения, обогрева, или только вентиляции в зависимости от текущей комнатной температуры.

После выбора режима, рабочие значения сохраняются в памяти микрокомпьютера кондиционера.

Когда Вы нажимаете кнопку ON/OFF на пульте, кондиционер начинает работать с уже установленными значениями.

Включение

OPERATION

1. Нажмите кнопку выбора режима MODE

Выберите AUTO.

2. Нажмите кнопку TEMP.

Установите нужную температуру. Обычно нормальная комнатная температура от +21С до +28С

3. Нажмите кнопку ON/OFF, чтобы включить кондиционер. На дисплейной панели комнатного блока загорится индикатор OPERATION. Рабочий режим выбирается в соответствии с комнатной температурой и начинает работать приблизительно через 3 минуты.

Выключение

Нажмите кнопку ON/OFF снова, чтобы выключить кондиционер.

Если Вас не устраивает AUTO режим, Вы можете выбрать ручную удобные для вас значения.

Если Вы выбираете AUTO режим, Вам не нужно устанавливать значение скорости вентилятора - она будет регулироваться автоматически. На дисплей скорости вращения вентилятора выводится AUTO.

ФУНКЦИИ ИНДИКАТОРОВ НА ПУЛЬТЕ ДИСТАНЦИОННОГО УПРАВЛЕНИЯ

Статическое электричество или другие факторы могут привести к тому, что часы собьются на первоначальные значения времени. Если Ваш пульт показывает первоначальные значения (мигает двоеточие в "0:00"), то переустановите часы до начала работы кондиционера.

Функции кнопок LOCK и RESET

1. Когда Вы нажимаете кнопку LOCK, кондиционер работает только в заданных до нажатия кнопки LOCK условиях. Используйте режим блокирования, если Вы не хотите, чтобы установленные значения были случайно изменены.

2. Когда Вы нажимаете кнопку RESET, все текущие установленные значения отменяются и возвращаются в первоначальное состояние. На часах двоеточие "0:00" будет мигать, режим - "AUTO", скорость вращения вентилятора - "AUTO", температура - "+24"

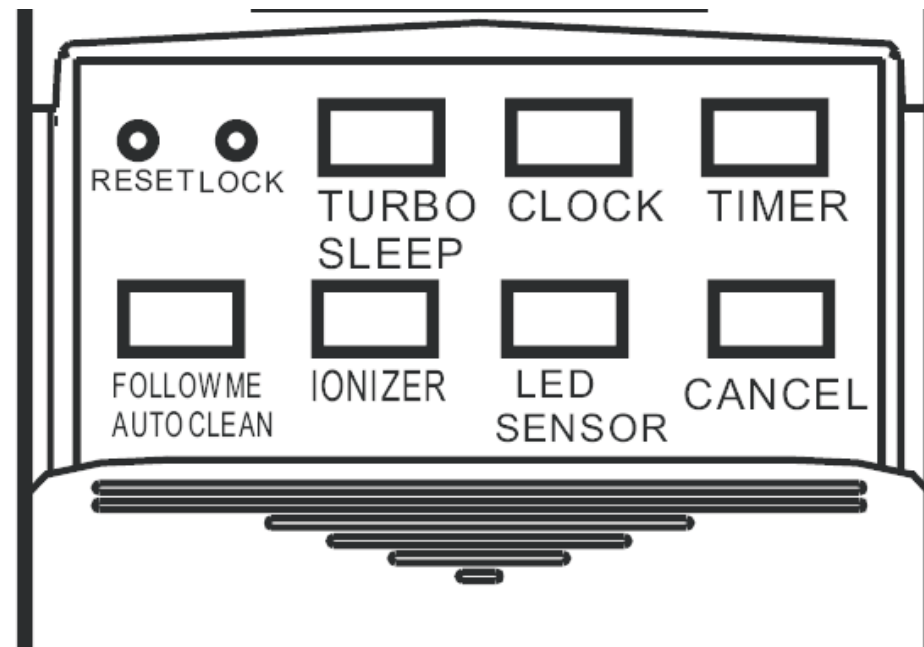
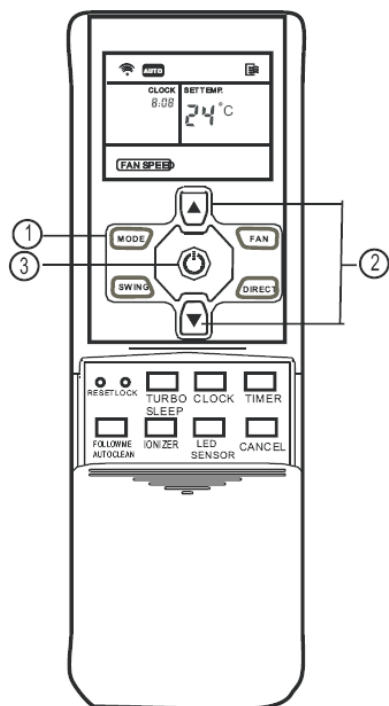

ФУНКЦИИ ИНДИКАТОРОВ НА ПУЛЬТЕ ДИСТАНЦИОННОГО УПРАВЛЕНИЯ

Индикатор передачи

Индикатор передачи горит, когда дистанционное управление передает сигнал комнатному блоку.

Индикатор режима

Показывает текущий режим

ON/OFF индикатор

Горит при нажатии кнопки ON/OFF.

Не горит, если нажать кнопку ON/OFF ещё раз.

Индикатор температуры

Показывает установленную температуру (от +17С до +30С)

Когда кондиционер работает в режиме FAN ONLY (ТОЛЬКО ВЕНТИЛЯТОР), температура не указана.

Дисплей с часами

Указано текущее время. (От 0 до 24:00)

Дисплей таймера

Указано время, установленное для работы таймера. (от 0 до 24:00)

Дисплей FOLLOW ME

Показывает включ./выключ. режим

Дисплей SLEEP

Показывает включ./выключ. режим

Индикатор блокировки

Появляется при нажатии кнопки блокировки Lock. Исчезает при повторном нажатии кнопки Lock.

Дисплей скорости вращения вентилятора

Показывает выбранную скорость вращения вентилятора, АВТО, "LOW" (МАЛАЯ), "MED" (СРЕДНЯЯ), "HIGH" (БОЛЬШАЯ). Показывает АВТО (АВТО) или DRY// (ОСУШЕНИЕ).

Индикатор экономного режима

Появляется при нажатии кнопки ECONO.

Для иллюстрации на рисунке показаны все значения дисплея. Во время работы на дисплее пульта дистанционного управления будут появляться только соответствующие значения.

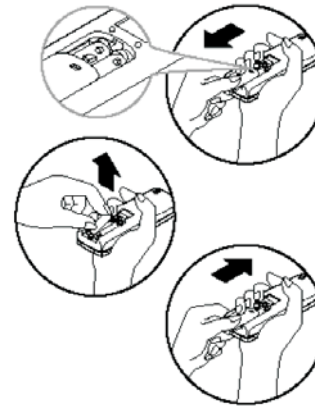

Замена батарей

Пульт дистанционного управления использует две щелочные сухие батареи (RO3/LR03X2)

1. Отодвиньте крышку отделения для батарейки, затем замените старые батарейки новыми.
2. После замены батарейки нажмите кнопку RESET.
3. Перед тем, как закрыть крышкой отделение для батарейки, убедитесь, что кран дисплея пульта показывает "0:00" и двоеточие мигает.

После замены батарейки, установите время.



Примечание

При замене батареек, не используйте старые или батарейки другого типа. Иначе, это может привести к неполадкам в пульте дистанционного управления.

- Если Вы не используете пульт дистанционного управления несколько недель или больше, замените батарейки.

- Средняя продолжительность работы батарейки при нормальном использовании приблизительно полгода.

- Замените батарейки, если внутренний блок не получает сигнал или если на пульте не горит индикатор передачи сигнала.

Перед началом работы кондиционера, установите часы на пульте, согласно инструкции, указанной в этом разделе. Часы на пульте будут показывать время независимо от того, работает кондиционер или нет.

Первоначальная установка времени

Когда батарейки вставлены в пульт, часы показывают "0:00" и двоеточие мигает выполните следующие действия.

1. Нажмите кнопку CLOCK, чтобы установить время.

Вперед (Forward)

Назад (Backward)

- Каждый раз, нажимая кнопку, время изменяется на одну минуту вперед или назад, в зависимости от того на какую кнопку Вы нажимаете. Время изменяется со скоростью, с которой Вы нажимаете кнопку.

2. Кнопка ОК

Нажмите кнопку ОК для установки значения времени. На дисплее прекращает мигать двоеточие, и часы начинают работать..Коррекция значения времени.

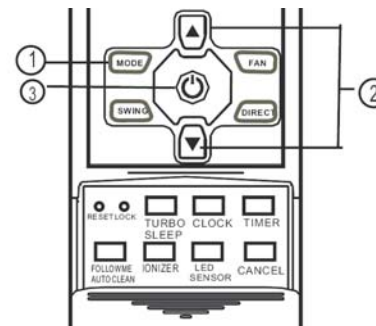

Включение

Подключите кондиционер к сети.
Загорится индикатор OPERATION на дисплейной панели.

1. Нажмите кнопку MODE. Выберите HEAT (ОБОГРЕВ), COOL (ОХЛАЖДЕНИЕ), или FAN ONLY (ТОЛЬКО ВЕНТИЛЯЦИЯ).

2. С помощью кнопок TEMP: Установите нужную температуру.

Охлаждение +21С или выше
Обогрев +28С или ниже
3. Нажмите кнопку установки значения скорости вращения вентилятора FAN.

Выберите любое значение из: "AUTO"(АВТО), "LOW"(МАЛАЯ), "MED" (СРЕДНЯЯ) и "HIGH" (БОЛЬШАЯ).

4. Нажмите кнопку ON/OFF, чтобы включить кондиционер. На дисплейной панели комнатного блока загорится индикатор OPERATION. Рабочий режим выбирается в соответствии с комнатной температурой и начинает работу приблизительно через 3 минуты (Если Вы выбираете режим FAN ONLY (ТОЛЬКО ВЕНТИЛЯЦИЯ), кондиционер начинает работать немедленно).

Выключение

Нажмите кнопку ON/OFF снова, чтобы выключить кондиционер.
- При работе в режиме FAN ONLY (ТОЛЬКО ВЕНТИЛЯЦИЯ) температура не регулируется. Поэтому для установки этого режима, выполните только 1,3 и 4 пункт.

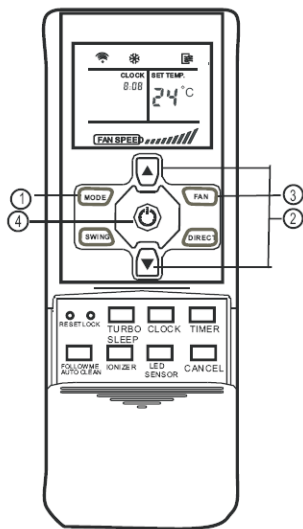

Установка

1. Нажмите кнопку TIMER (ON) , если Вы хотите установить значение времени включения таймера, или TIMER (OFF), если Вы хотите установить значение времени выключения таймера.

- Текущее значение времени выведено на дисплее рядом с индикатором ON/OFF TIMER. Двоеточие в установленном времени будет мигать.

2. Нажмите кнопку коррекции значения времени (CLOCK), чтобы установить нужное время.

Forward (Вперед)

Backward (Назад)

- Каждый раз, когда Вы нажимаете кнопку, значения времени изменяется вперед или назад на 10 минут в зависимости от того, на какую кнопку Вы нажимаете. Время изменяется со скоростью, с которой Вы нажимаете кнопку.

3. Нажмите кнопку ОК. Проверьте, чтобы горел индикатор TIMER на дисплее комнатного блока.

Отмена

Нажмите кнопку CANCEL, чтобы отменить установленные значения таймера.

Изменение

Чтобы изменить установленные значения , выполните 2 и 3 пункты.

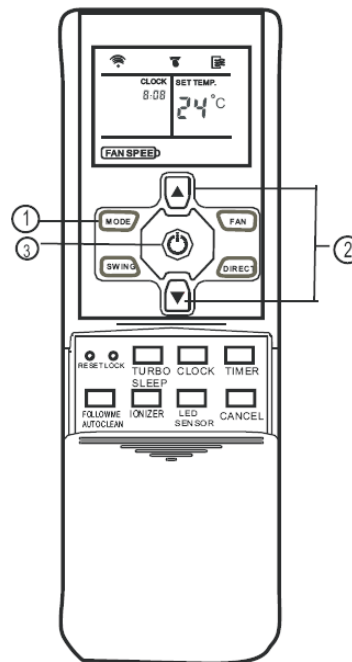

РЕЖИМ ОСУШЕНИЯ

Включение

Подключите кондиционер к сети.

На дисплейной панели внутреннего блока загорится индикатор OPERATION.

1. Нажмите кнопку MODE. Выберите режим DRY (ОСУШЕНИЕ).

2. Нажмите кнопку TEMP.

Индикатор значения скорости вращения вентилятора показывает AUTO. Автоматически будет выбрана малая скорость вращения вентилятора.

3. Нажмите кнопку ON/OFF, чтобы включить кондиционер. На дисплейной панели внутреннего блока загорится индикатор OPERATION, и кондиционер начнет работы через 3 минуты.

Выключение

Нажмите кнопку ON/OFF снова, чтобы выключить кондиционер.

Предупреждение

Когда Вы выбираете режим работы таймера, дистанционное управление автоматически передает сигнал комнатному блоку в определенное время. Поэтому, пульт дистанционного управления должен находиться в месте, с которого сигнал беспрепятственно сможет дойти до кондиционера. Время, на которое может быть установлен таймер, ограничено 24 часами.



ДЕРЖАТЕЛЬ ДЛЯ ПУЛЬТА ДИСТАНЦИОННОГО УПРАВЛЕНИЯ

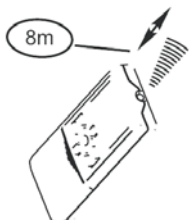
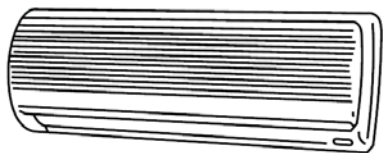

Размещение пульта дистанционного управления.

- Управлять кондиционером при помощи пульта дистанционного управления возможно с расстояния не больше 8м.
- Когда Вы устанавливаете таймер, пульт дистанционного управления автоматически передает комнатному кондиционеру сигнал в назначенное время.

Если пульт находится в месте, с которого затрудняется передача сигнала, то кондиционер может срабатывать с задержкой до 15 минут.



Предупреждение

- Кондиционер не будет работать, если шторы, двери или другие предметы блокируют сигналы, посылаемые пультом дистанционного управления.
- Избегайте попадания жидкости, прямого солнечного света или горячего воздуха на пульт дистанционного управления.
- Попадание прямого солнечного света на принимающее инфракрасный сигнал устройство комнатного блока может привести к поломке кондиционера.

УСТРАНЕНИЕ НЕИСПРАВНОСТЕЙ

Перед тем как пригласить специалиста для обслуживания кондиционера или ремонта, проверьте следующее:

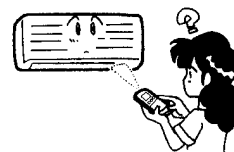

Проверка

Не работает должным образом:

- Сгорел предохранитель или расцеплен прерыватель электрической цепи.
- Разрядились батарейки в пульте дистанционного управления.
- Установлен режим TIMER

Недостаточно нагревает или охлаждает воздух:

- Решетка воздухозаборного отверстия или решетка воздуховыпускного отверстия заблокирована.
- Двери и окна открыты.
- Воздушный фильтр загрязнен.
- Решетка в неправильном положении.
- Установлена слишком малая скорость вращения вентилятора.
- Установлена слишком низкая или слишком высокая температура

Это не повреждения

Неприятный запах от кондиционера.

- Запахи, которыми пропитаны стены, ковер, мебель, одежда или меха могут привести к запаху из кондиционера. Туман от прохладного воздуха или вода могут появляться из наружного или внутреннего блоков кондиционера (особенно в начале работы и при высокой влажности).



Предупреждение

Если произойдет что-либо из нижеуказанного, немедленно выключите кондиционер и обратитесь к дилеру:

- Внезапно начинают быстро мигать индикаторы (пять раз в секунду), Вы выключили блок из сети и включили его снова через две - три минуты, но лампы продолжают мигать.
- Не выполняются команды переключения.
- Часто сгорает предохранитель или часто размыкается прерыватель цепи.
- Вода или посторонние предметы попали в кондиционер.



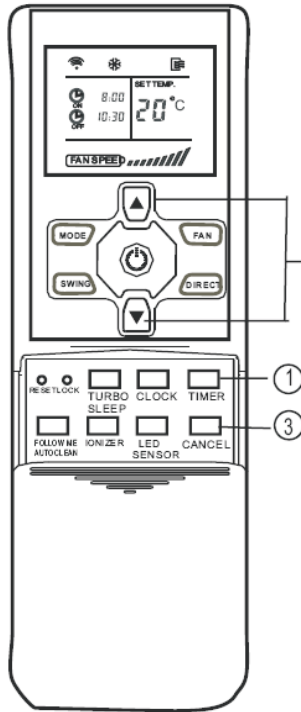

OFF TIMER

(Прекратить работу)
Функция OFF TIMER нужна, когда Вы ложитесь спать. Кондиционер отключается автоматически в установленное время.

Пример:

Чтобы выключить кондиционер в 23:00

1. Нажмите кнопку TIMER и убедитесь, что индикатор OFF есть на дисплее ПДУ
2. При помощи кнопок вверх/вниз установите на дисплее время - "23:00"
3. Нажмите кнопку OK.

ON TIMER

Эта функция нужна, чтобы кондиционер автоматически начал работать в установленное время, когда Вы просыпаетесь утром или когда Вы возвращаетесь домой.

Пример:

Чтобы установить кондиционер на 6:00.

1. Нажмите кнопку TIMER и убедитесь, что индикатор ON есть на дисплее ПДУ.
2. При помощи кнопок вверх/вниз установите на дисплее время - "6:00".
3. Нажмите кнопку OK.

Комбинированный таймер (Установка ON и OFF TIMER одновременно)

Эта функция нужна когда Вы хотите остановить кондиционер после того, как уснете, и включить снова, когда Вы проснетесь утром или вернетесь домой.

СБРОС:

Чтобы сбросить значения таймеров нажмите кнопку CANCEL.

ВНИМАНИЕ:

Действие таймера ограничено 24 часами.

Отрегулируйте положение жалюзи вертикального направления воздушного потока при помощи дистанционного управления.

- Отрегулируйте положение жалюзи горизонтального направления воздушного потока вручную.

Регулирование жалюзи вертикального направления воздушного потока

Кондиционер автоматически регулирует вертикальное направление воздушного потока в соответствии с действующими условиями.

Установление нужного направления воздушного потока

Эту функцию нужно выполнять во время работы кондиционера. Нажимая кнопку SWING на пульте дистанционного управления. Вы сможете придать нужное направление воздушному потоку.

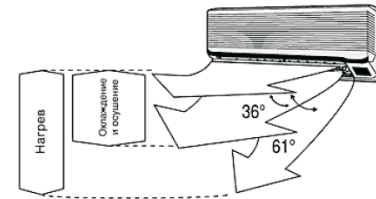

Автоматическое регулирование направления воздушного потока

Эта функция выполняется во время работы кондиционера. Нажмите кнопку SWING на пульте дистанционного управления.

- Для того чтобы остановить движение пластин жалюзи, нажмите эту кнопку еще раз.

- Для того, чтобы изменить направление движения жалюзи, нажмите кнопку DIRECT



Предупреждение

- Кнопки DIRECT и SWING не функционируют, когда кондиционер выключен (а также, когда установлен режим ON TIMER).

- На долгое время не направляйте воздушный поток вниз во время работы кондиционера в режиме охлаждения и осушения. Иначе, на поверхности пластин жалюзи вертикального направления воздушного потока может возникнуть конденсация и как ее следствие - вода.

- Не перемещайте пластины жалюзи вертикального направления воздушного потока вручную. Всегда используйте кнопку DIRECT или SWING. Ручное регулирование может привести к поломке. Если пластины в жалюзи не двигаются при заданной команде, выключите кондиционер и включите снова.

- После повторного включения, пластины жалюзи вертикального направления



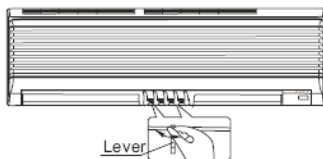
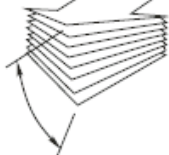
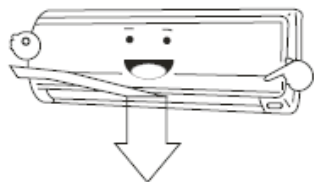

Регулирование направления горизонтального воздушного потока:

Для работы в режиме охлаждения или осушения опустите пластины жалюзи вертикального направления воздушного потока при помощи кнопки DIRECT или SWING на пульте дистанционного управления.

- Чтобы установить жалюзи горизонтального направления воздушного потока в нужном положении, необходимо перемещать их, удерживая за ровную поверхность.

Регулируйте жалюзи горизонтального направления воздушного потока только при выключенном кондиционере!

- Для работы кондиционера в режиме охлаждения или осушения, установите жалюзи вертикального направления воздушного потока в первоначальном положении, нажимая кнопку SWING или DIRECTION на пульте дистанционного управления. Если Вы используете кнопку SWING для того, чтобы установить жалюзи вертикального направления воздушного потока, то сначала пластины жалюзи опустятся и только потом автоматически остановятся в необходимом положении. После выключения кондиционера, жалюзи вертикального направления воздушного потока автоматически закрываются.



Модель	Мощность		ДУ	Таймер	Потребляемая электр./мощность, кВт
	охлаждение	нагрев			
IDEA ISR-07HR	2.00 кВт	2.10 кВт	*	24 ч.	0.80 кВт
IDEA ISR-09HR	2.40 кВт	2.60 кВт	*	24 ч.	1.00 кВт
IDEA ISR-12HR	3.40 кВт	3.60 кВт	*	24 ч.	1.35 кВт
IDEA ISR-18HR	4.90 кВт	5.20 кВт	*	24 ч.	1.75 кВт
IDEA ISR-24HR	7.00 кВт	7.50 кВт	*	24 ч.	2.75 кВт
IDEA ISR-30HR	8.50 кВт	9.50 кВт	*	24 ч.	3.34 кВт

Модель	Площадь помещения, м.кв.	Обслуживаемый объем воздуха, м.куб./час	Размер блока		Диаметр труб, дюйм
			Внутренний ВхШхГ, мм	Внешний ВхШхГ, мм	
IDEA ISR-07HR	14--21	400	275x790x190	430x685x260	1/4 и 3/8
IDEA ISR-09HR	18--26	450	275x790x190	430x685x260	1/4 и 3/8
IDEA ISR-12HR	30--40	580	275x790x190	535x700x235	1/4 и 1/2
IDEA ISR-18HR	40--50	800	275x940x175	540x780x250	1/4 и 1/2
IDEA ISR-24HR	50--70	1080	313x1030x221	695x845x335	3/8 и 5/8
IDEA ISR-30HR	70--90	1350	313x1030x221	695x845x335	3/8 и 5/8



В большинстве случаев, купив и установив кондиционер, его начинают использовать так же, как и любую другую бытовую технику - телевизор, утюг или пылесос, действуя по принципу: пусть работает, пока не сломается. В отношении того же телевизора или пылесоса этот принцип оправдывает себя - до первой поломки может пройти не один год (качественная техника вполне может проработать без ремонта 5-7 лет). Однако для наиболее распространенного типа кондиционера - сплит-системы - такая эксплуатация с большой вероятностью приведет к серьезной поломке уже через 2-3 года. Эта особенность присуща как недорогим моделям, так и элитным.

Что бы понять причину такой "капризности" сплит-систем рассмотрим в общих чертах их внутреннее устройство. Любая сплит-система состоит из двух блоков - внешнего, в котором находятся компрессор, вентилятор и радиатор (называемый конденсатором) и внутреннего, в котором так же находятся вентилятор и радиатор (называемый испарителем). При монтаже эти блоки соединяются медными трубопроводами, по которым под давлением около 15 атмосфер циркулирует смесь из фреона и небольшого количества компрессорного масла. Вентиляторы, расположенные во внутреннем и внешнем блоке обеспечивают обдув радиаторов для улучшения теплообмена и равномерного распределения холодного воздуха в помещении. Итак, что же является наиболее распространенными причинами выхода кондиционера из строя?

Загрязнение фильтров внутреннего блока

Эти фильтры представляют собой обычную мелкую сетку и расположены под передней панелью, через которую засасывается воздух. Они предназначены для задержания пыли, находящейся в воздухе и защищают от нее не только обитателей комнаты, в которой установлен кондиционер, но и радиатор внутреннего блока. По сути, кондиционер работает как пылесос, а фильтры играют роль пылесборника. Для очистки фильтров достаточно промыть их в теплой воде и несколько минут просушить. Снять и установить фильтры - не сложнее, чем заменить пылесборный мешок в пылесосе (за исключением случаев, когда внутренний блок кондиционера находится на большой высоте). В этой Инструкции по эксплуатации подробно рассказывается о том, как это сделать. Мыть фильтры, как правило, необходимо один раз в две - три недели. Если в воздухе находится большое количество пыли или копоти, мыть их надо чаще, следя за тем, чтобы они всегда оставались чистыми.

Если же фильтры долгое время не мыть, то в первую очередь уменьшится обдув радиатора внутреннего блока, как следствие, воздух в помещении будет хуже охлаждаться. Кроме этого нарушится режим работы холодильной системы, что может привести к обмерзанию медных трубопроводов. В этом случае, при выключении кондиционера лед начнет таять, и из кондиционера будет капать вода. В дальнейшем, при сильно загрязненных фильтрах, возможно засорение дренажной системы комками пыли и тогда вода из кондиционера польется ручьем. В совсем запущенных случаях на пластине радиатора нарастает такой слой грязи, что его можно удалить только с помощью сильнодействующих химических очистителей.

Заметим, что чистка фильтров не входит в стандартное гарантийное обслуживание и должна выполняться потребителем (так же как замена мешков в пылесосе) в соответствии с требованиями Инструкции по эксплуатации.

Утечка фреона

Второй по распространенности причиной выхода кондиционера из строя является утечка фреона. Утечки бывают двух видов - нормируемая (до 6-8% в год) и вызванная некачественным монтажом. Нормируемая утечка происходит при любом, даже самом качественном монтаже - это неизбежное следствие соединения межблочного трубопровода

При некачественном монтаже фреон может вытечь практически полностью за короткое время (от нескольких дней до нескольких месяцев).

Для человека это не опасно, поскольку фреон - это инертный, неядовитый и не имеющий запаха газа, однако для кондиционера это может иметь самые печальные последствия. Во-первых, компрессор при работе охлаждается фреоном и при его недостатке возможен перегрев компрессора. Во-вторых, вместе с фреоном из системы вытекает масло, и компрессор может заклинить. А стоимость замены компрессора составляет около половины стоимости нового кондиционера.

Для обнаружения факта утечки обязательно иметь специальное оборудование. Первые признаки уменьшения количества хладагента в системе - образование инея или льда на штуцерных соединениях наружного блока (это место, куда подсоединяются медные трубки), а так же недостаточное охлаждение воздуха в помещении (разность температур на входе и выходе внутреннего блока ориентировочно должна составлять 10 С). В случае появления подобных симптомов, необходимо выключить кондиционер и обратиться в сервисную службу для устранения неисправности.

Работа кондиционера в зимнее время

Еще одна особенность бытовых кондиционеров - практически все модели не адаптированы к работе в зимнее время, то есть рабочий диапазон температур наружного блока обычно составляет от -7С до +43С.

Необходимость в кондиционере, работающим круглый год может возникнуть в двух случаях. Во-первых, когда требуется охлаждать помещение не только в летнее, но и в зимнее время, например помещение с большим количеством тепловыделяющей техники (серверные, компьютерные залы и т.д.), поскольку охлаждение такого помещения с помощью приточной вентиляции приведет к недопустимому уменьшению влажности воздуха. Во-вторых, в случае обогрева с помощью кондиционера в зимнее время. Однако такое использование кондиционера не всегда оправдано, поскольку, при температуре наружного воздуха -20С, производительность (мощность) кондиционера падает в три раза по сравнению с номинальной.

Эксплуатация кондиционера зимой в первую очередь уменьшает рабочий ресурс компрессора, в итоге его может заклинить. Кроме этого при включении кондиционера в режим охлаждения конденсат (вода), образующийся во внутреннем блоке, не сможет вытекать наружу из-за ледяной пробки в дренажном шланге. В результате, через полчаса после включения, вода из внутреннего блока польется прямо в комнату.

Все вышесказанное относится, в первую очередь, к сплит-системам, однако это справедливо и для оконных кондиционеров. Основное отличие - в отсутствии у оконных кондиционеров нормируемой утечки фреона. Поэтому периодическая дозаправка для них не требуется.

Подведем итоги. Для того, что бы Ваш кондиционер проработал весь положенный ему срок, в среднем, от 7 до 12 лет в зависимости от класса кондиционера, нужно не так уж и много:

1. чистить фильтры внутреннего блока не реже одного раза в месяц;
2. если кондиционер перестал нормально функционировать (из внутреннего блока капает вода, на медных трубках выросла ледяная "шуба", ухудшилось охлаждение воздуха в помещении, возникли потрескивания и другие посторонние звуки) нужно выключить кондиционер и обратиться за помощью в сервисную службу;
3. не реже одного раза в два года (желательно раз в год, весной - перед началом сезона) вызывать представителей сервисной службы для проверки давления в системе и дозаправки фреоном, полной диагностики кондиционера во всех режимах работы (для выявления скрытых неисправностей), чистки внутреннего и наружного блоков. Наружный блок при этом продувается струей сжатого воздуха для очистки от тополиного пуха и пыли;
4. **не включать кондиционер при температуре наружного воздуха ниже -7... -8°С.**



