

1 **UPS 25-40 180**



: 98367575

3

-

-

-

-

, PES/PP.

1-

**Жидкость:**

Рабочая жидкость: Вода  
 Диапазон температур жидкости: 2 .. 110 °C  
 Темпер. жидкости: 20 °C  
 Плотность: 998.2 кг/м³

**Технич.:**

TF класс: 110  
 : VDE,EAC

**Материалы:**

Корпус насоса: Чугун  
 EN-JL1030  
 ASTM 30 B  
 : , PES/PP

**Монтаж:**

Макс.Т окр.среды при темп-ре жидкости 80 0C: 40 °C  
 Макс. рабочее давление: 10 бар  
 : G 1 1/2  
 : PN 10  
 : 180

C : 1.5  
 1: 25  
 2: 35  
 3: 45  
 : 50 Hz  
 : 1 x 230 V  
 1: 0.12 A  
 2: 0.16 A  
 3: 0.2 A  
 : 1.5  
 (IEC 34-5): IP44  
 (IEC 85): F  
 :  
 : 2.6  
 : 2.8  
 : 0.004 3

## 98367575 UPS 25-40 180 50 Гц

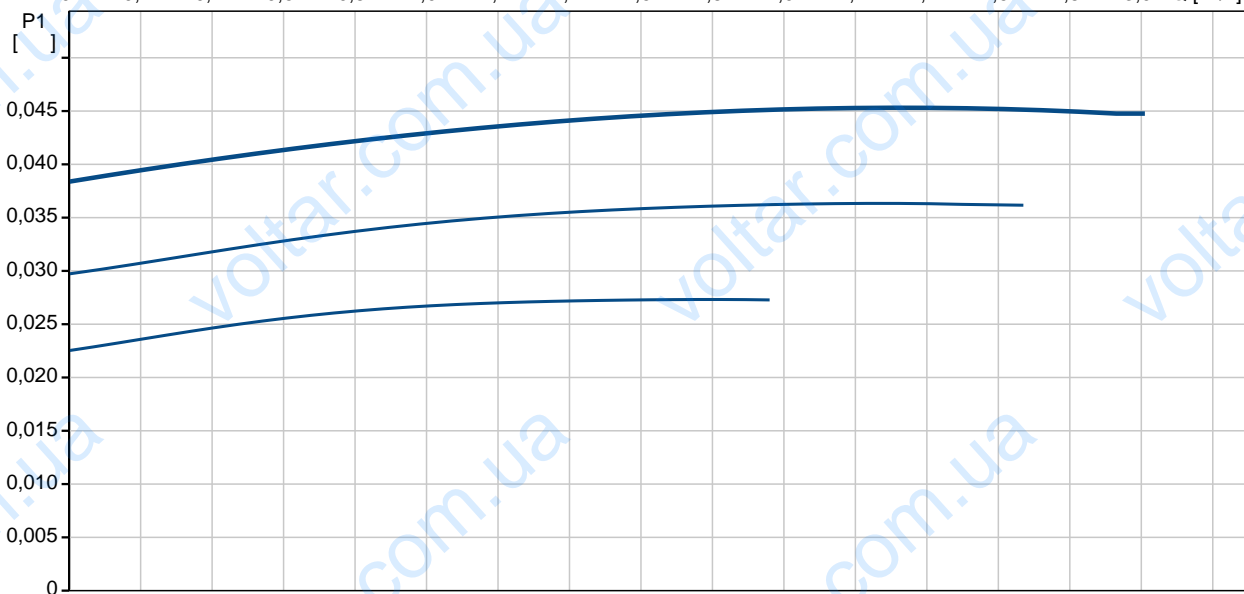
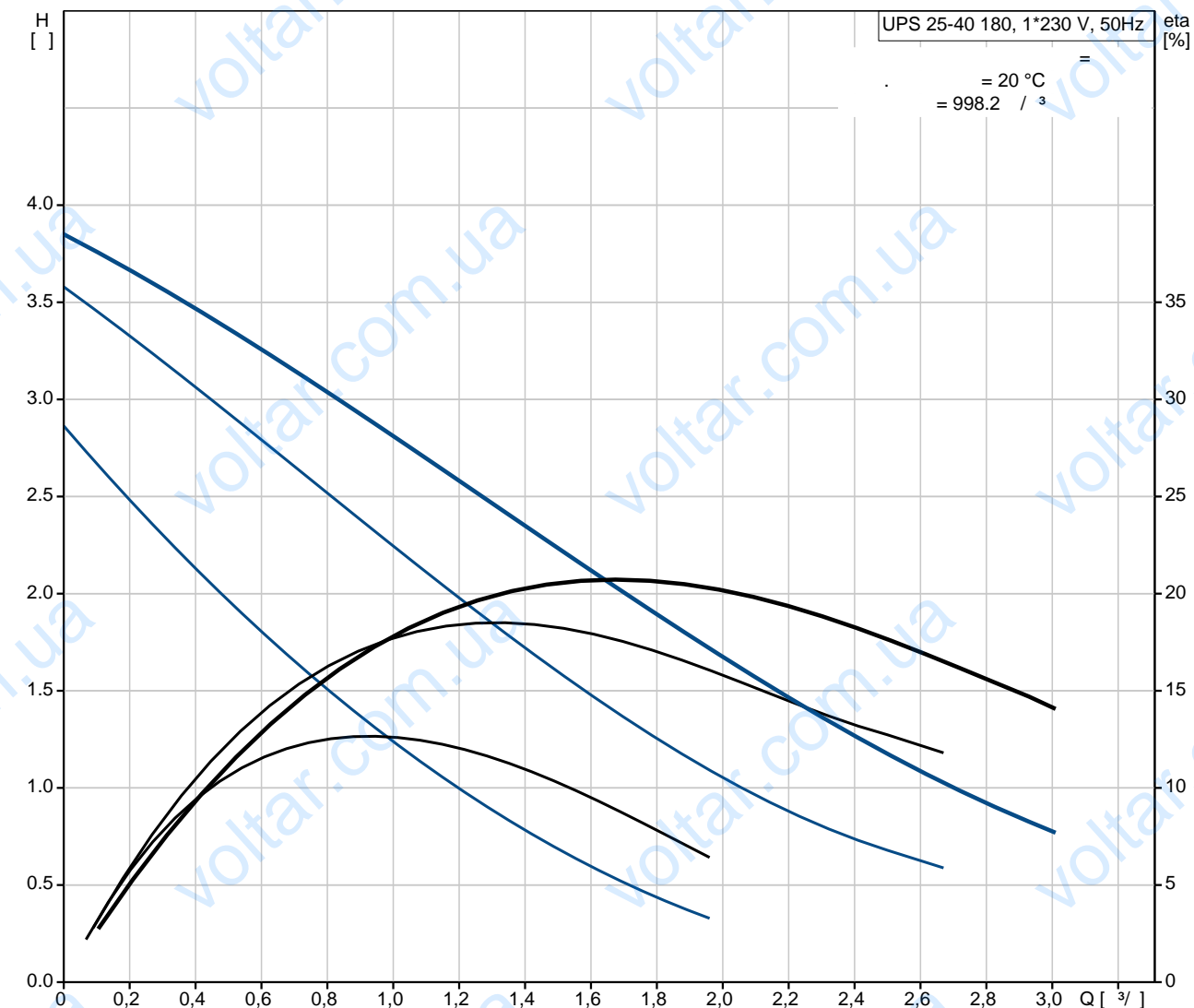

## Общие сведения:

Наименование продукта: UPS 25-40 180  
 № продукта: 98367575

## Технич.:

Количество скоростей: 3  
 : 40  
 TF : 110  
 : VDE, EAC

## Материалы:

Корпус насоса: Чугун  
 EN-JL1030  
 ASTM 30 B  
 : , PES/PP

## Монтаж:

Макс. Т окр. среды при темп-ре жидкости 80 °C: 40 °C

: 10  
 : G 1 1/2  
 : PN 10  
 : 180  
 :  
 :  
 : 2 .. 110 °C  
 : 20 °C  
 : 998.2 / <sup>3</sup>

C : 1.5  
 25  
 1: 35  
 2: 45  
 3:  
 : 50 Hz  
 : 1 x 230 V  
 1: 0.12 A  
 2: 0.16 A  
 3: 0.2 A  
 : 1.5  
 (IEC 34-5): IP44  
 (IEC 85): F

- : 9H  
 :  
 : 2.6  
 : 2.8  
 : 0.004 3

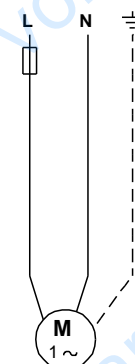
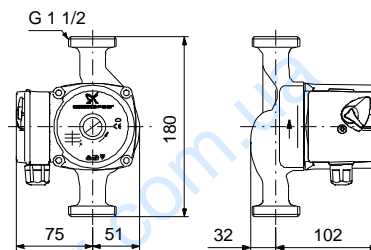
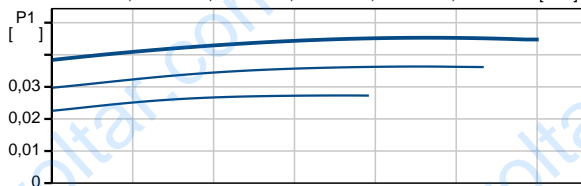
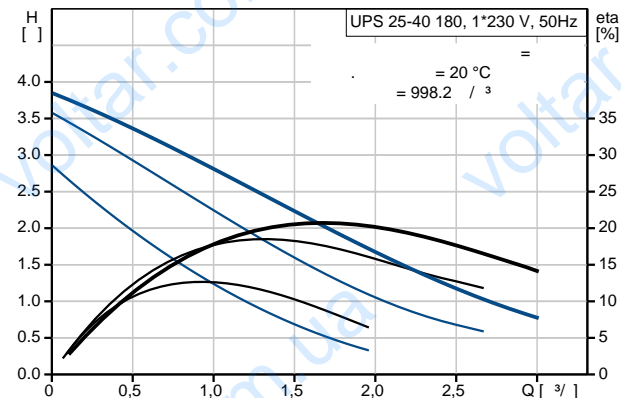

98367575 UPS 25-40 180 50 Гц

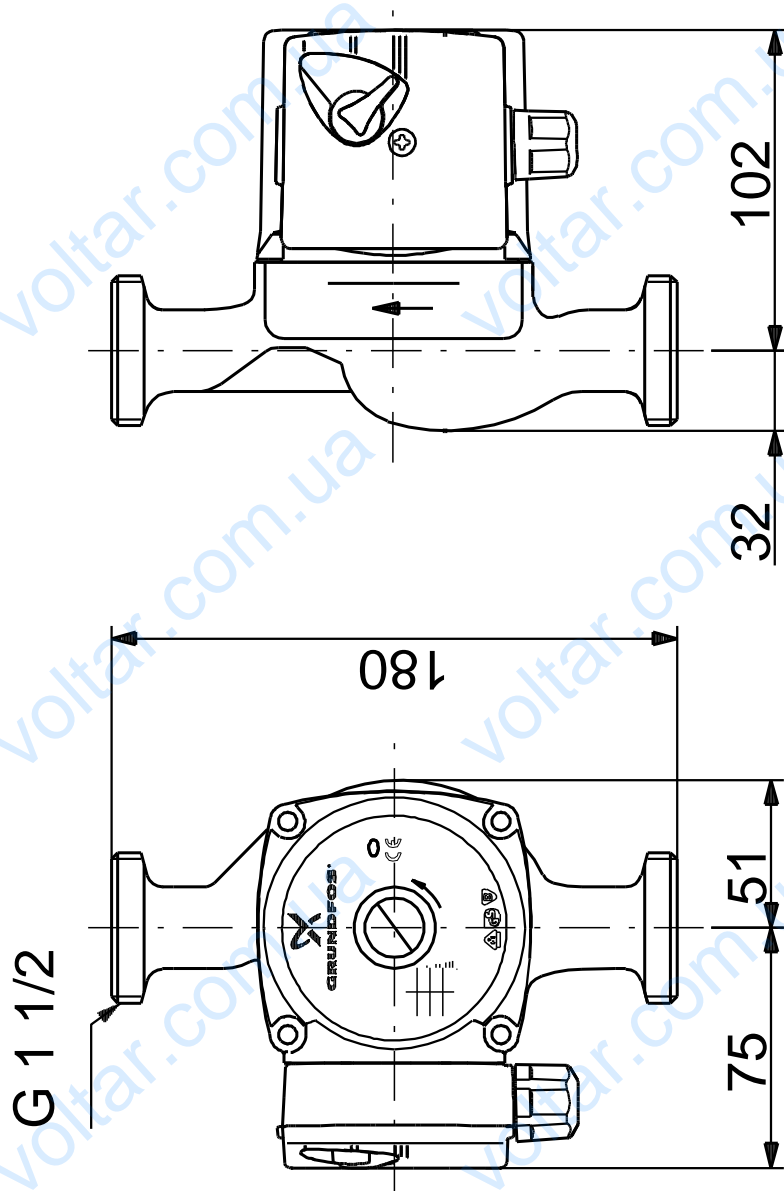

98367575 UPS 25-40 180 50 Гц

