

RU

# РУКОВОДСТВО ПО ЭКСПЛУАТАЦИИ



КОНДИЦИОНЕР СИСТЕМЫ СПЛИТ

*Серия Prima*



**МОДЕЛИ:** CH-S07LX7  
CH-S09LX7  
CH-S12LX7  
CH-S18LX7  
CH-S24LX7  
CH-S30LX7

Пожалуйста, внимательно изучите данное руководство перед началом работы

## РУКОВОДСТВО ПОЛЬЗОВАТЕЛЯ

Благодарим Вас за выбор кондиционера Cooper&Hunter

### СОДЕРЖАНИЕ

1. Меры безопасности . . . . .	3
2. Устройство и составные части . . . . .	6
3. Управление кондиционером . . . . .	7
4. Условия эксплуатации кондиционера . . . . .	15
5. Требования при эксплуатации . . . . .	16
6. Уход и техническое обслуживание . . . . .	18
7. Рекомендации по уходу за кондиционером. . . . .	20
7. Сбои в работе, причины и способы устранения . . . . .	22
8. Транспортирование и хранение . . . . .	23

Просьба сохранять инструкцию пользователя и гарантийный талон

## МЕРЫ БЕЗОПАСНОСТИ

Штепсель питания должен быть плотно вставлен в розетку.

Несоблюдение данного требования может привести к поражению электрическим током, перегреву и возникновению пожара.



Во время работы не вынимайте штепсель питания из розетки. Несоблюдение данного требования может привести к поражению электрическим током или возникновению пожара.

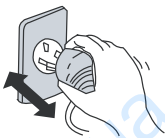

Никогда не наращивайте кабель питания. Это может привести к перегреву и явиться причиной пожара.

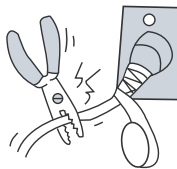

Не применяйте удлинители силовых линий и не используйте розетку для одновременного питания другой электрической аппаратуры. Это может привести к поражению электрическим током и возникновению пожара.



Не эксплуатируйте кондиционер с мокрыми руками.

Это может привести к поражению электрическим током.

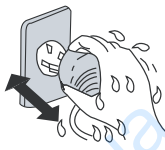

Не вставляйте ручки, палки и т.п. в воздухозаборное и воздуховыпускное отверстия. Это может быть опасно.



Не направляйте холодный воздушный поток на людей в течение длительного периода времени. Это может привести к ухудшению физического состояния и проблемам со здоровьем.



При появлении признаков горения или дыма, пожалуйста, отключите электропитание и свяжитесь с центром обслуживания компании Cooper & Hunter.



Не пытайтесь самостоятельно чинить воздушный кондиционер. Это может привести к еще большему неисправностям.



## МЕРЫ БЕЗОПАСНОСТИ

Не используйте вместо предусмотренного предохранителя «жучки» и прочие подобные устройства. Это может привести к поломкам или пожару.

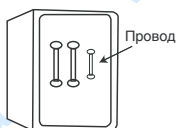

Обязательно вынимайте штепсель из розетки питания в случае длительного простоя кондиционера воздуха.

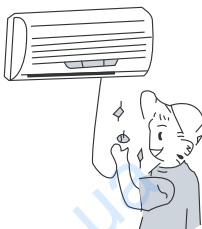

При проведении чистки необходимо прекратить работу кондиционера и отключить подачу питания.

В противном случае возможно поражение электрическим током.

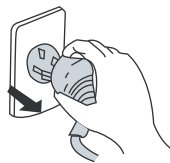

Не вытаскивайте штепсель питания из розетки, держась за кабель питания.

Это может привести к пожару и поражению электрическим током.



Не размещайте нагревательные приборы рядом с кондиционером воздуха.

Поток воздуха от кондиционера может привести к недостаточной производительности нагревательного прибора.



Не допускайте размещения рядом с блоками горючих смесей и распылителей.

Существует опасность воспламенения.

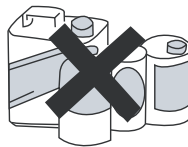

Убедитесь в том, что стойка для установки блока достаточно прочна. В противном случае возможно падение блока, сопровождающееся нанесением травм и т.п.

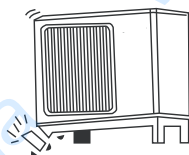

Не облакайтесь и не становитесь на верхнюю часть наружного блока.

Падение наружного блока может быть опасным.

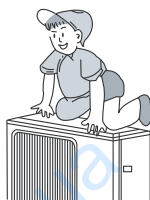

Не загромождайте воздухозаборное и воздуховыпускное отверстия наружного и внутреннего блоков.

Это может вызвать падение мощности кондиционера и привести к нарушению его работы.



УСТРОЙСТВО И СОСТАВНЫЕ ЧАСТИ

Внутренний блок

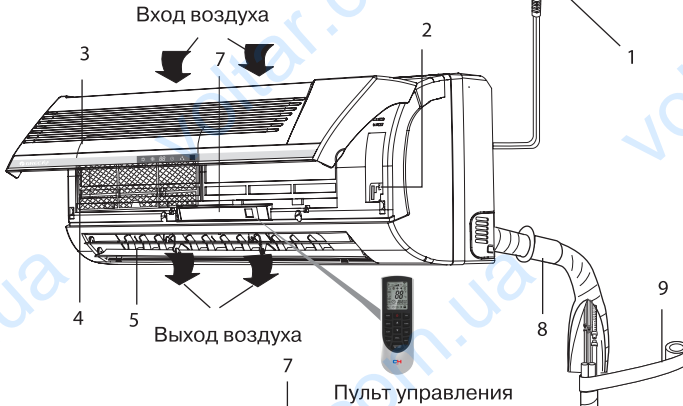

(Нагрев)

(Охлаждение)

(Заданная температура)

(Работа)

(Осушение)

Приемник сигнала

- 1 Электрический кабель
- 2 Ручной переключатель
- 3 Панель
- 4 Фильтр сетка
- 5 Жалюзи
- 6 Приемник сигнала с пульта
- 7 Панель индикации
- 8 Гильза защитная
- 9 Монтажная лента
- 10 Межблочные трубки
- 11 Межблочный кабель
- 12 Дренажная труба

Наружный блок

Вход воздуха

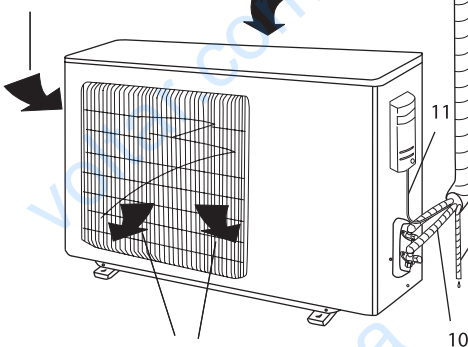

Выход воздуха

# РУКОВОДСТВО ПОЛЬЗОВАТЕЛЯ

## Кнопки на пульте дистанционного управления



- 1 Кнопка ВКЛ/ВЫКЛ
- 2 Кнопка РЕЖИМ
- 3 Кнопка ВЕНТИЛЯЦИЯ
- 4 Кнопка НАПРАВЛЕНИЕ ВОЗДУХА
- 5 Кнопка ТУРБО
- 6 Кнопка ▲/▼
- 7 Кнопка СПЯЩИЙ РЕЖИМ
- 8 Кнопка ТЕМПЕРАТУРА
- 9 Кнопка I FEEL
- 10 Кнопка СВЕТ
- 11 Кнопка ЧАСЫ
- 12 Кнопка ВКЛ/ВЫКЛ ТАЙМЕРА

## Описание значков на дисплее

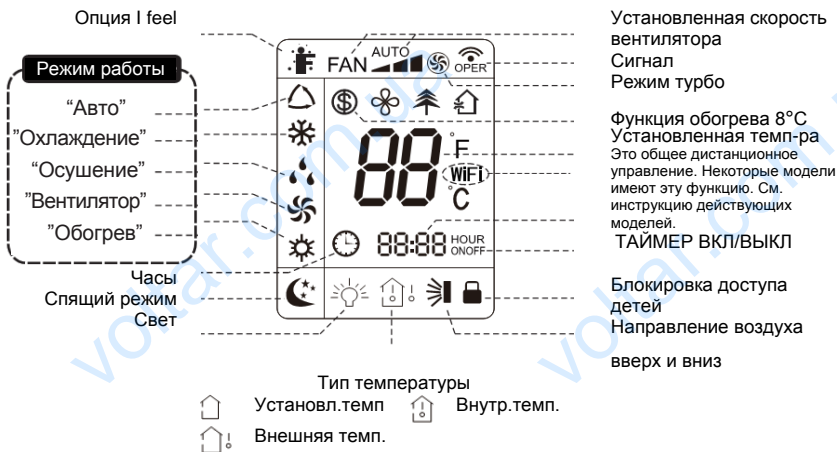

## Описание кнопок на пульте дистанционного управления

### Примечание:

- Данный пульт дистанционного управления имеет общее назначение и может быть использован для многофункциональных кондиционеров; Для определенной функции, имеющейся на модели, при нажатии соответствующей кнопки на пульте дистанционного управления устройство будет сохранять первоначальный режим работы.
- При подсоединении к электропитанию кондиционер издаст звук. Индикатор работы загорится (красным светом). После этого можно эксплуатировать кондиционер при помощи пульта дистанционного управления.
- Во включенном состоянии, при нажатии кнопки на пульте дистанционного управления, значок на дисплее пульта дистанционного управления замигает один раз, и кондиционер издаст звук, который означает передачу сигнала на кондиционер.
- В выключенном состоянии можно установить температуру, и на дисплее пульта дистанционного управления отобразится значок часов (Если устанавливаются функции включения и выключения таймера и света, на дисплее пульта дистанционного управления одновременно будут отображаться соответствующие значки); Во включенном состоянии на дисплее будут отображаться соответствующие значки установленных функций.

### 1 Кнопка ВКЛ/ВЫКЛ

Нажатием этой кнопки можно включить или выключить кондиционер. После включения кондиционера загорается индикатор работы на дисплее внутреннего блока (зеленый, одеяла отличается), который должен издать звуковой сигнал.

### 2 Кнопка РЕЖИМ

Нажатием этой кнопки можно выбрать нужный режим работы.

АВТО ОХЛАЖДЕНИЕ ОСУШКА ВЕНТИЛЯЦИЯ ОБОГРЕВ



- При выборе автоматического режима кондиционер будет работать в автоматическом режиме в соответствии с заводскими настройками. Установленную температуру невозможно изменить и вывести на дисплей. Нажатием кнопки «FAN» (ВЕНТИЛЯЦИЯ) можно регулировать скорость вращения вентилятора. Нажатием кнопки «SWING» (НАПРАВЛЕНИЕ ВОЗДУХА) можно отрегулировать угол подачи воздуха вентилятора.
- После выбора режима охлаждения кондиционер будет работать в режиме охлаждения. Индикатор охлаждения на внутреннем блоке будет включен. Нажатием кнопки «▲» или «▼» можно установить заданную температуру. Нажатием кнопки «FAN» (ВЕНТИЛЯЦИЯ) можно регулировать скорость вращения вентилятора. Нажатием кнопки «SWING» (НАПРАВЛЕНИЕ ВОЗДУХА) можно отрегулировать угол подачи воздуха вентилятора.
- При выборе режима осушки кондиционер работает на низкой скорости в режиме осушки. Индикатор осушки на внутреннем блоке будет включен. В режиме осушки невозможно изменить скорость вращения вентилятора. Нажатием кнопки «SWING» (НАПРАВЛЕНИЕ ВОЗДУХА) можно отрегулировать угол подачи воздуха вентилятора.
- При выборе режима вентиляции в кондиционере будет работать только вентилятор, без охлаждения и обогрева. Нажатием кнопки «FAN» (ВЕНТИЛЯЦИЯ) можно регулировать скорость вращения вентилятора. Нажатием кнопки «SWING» (НАПРАВЛЕНИЕ ВОЗДУХА) можно отрегулировать угол подачи воздуха вентилятора.
- При выборе режима обогрева кондиционер работает в режиме обогрева. Индикатор обогрева на внутреннем блоке будет включен. Нажатием кнопки «▲» или «▼» можно изменить заданную



## Описание кнопок на пульте дистанционного управления

температуру. Нажатием кнопки «FAN» (ВЕНТИЛЯЦИЯ) можно регулировать скорость вращения вентилятора. Нажатием кнопки «SWING» (НАПРАВЛЕНИЕ ВОЗДУХА) можно отрегулировать угол подачи воздуха вентилятора. (При охлаждении кондиционер не сможет принимать сигнал режима обогрева. При настройке режима обогрева с пульта дистанционного управления нажатием кнопки ON/OFF (ВКЛ/ВЫКЛ) невозможно запустить устройство).

### Примечание:

- Для предотвращения подачи холодного воздуха после запуска режима обогрева внутренний блок начнет подачу воздуха с задержкой в 1~5 минут (фактическая задержка времени будет зависеть от температуры в помещении).
- Необходимо установить диапазон температур с пульта дистанционного управления: 16~30°C; Скорость вентиляции: автоматическая, низкая скорость, средняя скорость, высокая скорость.

### 3 Кнопка ВЕНТИЛЯЦИЯ

Нажатием этой кнопки можно установить скорость вращения вентилятора: автоматический режим (AUTO), низкая скорость (low ) , средняя скорость (medium ) , высокая скорость (high ) .

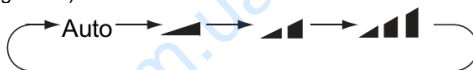









### Примечание:

- При автоматической скорости вращения вентилятора кондиционер выберет нужную скорость вращения вентилятора автоматически в соответствии с заводскими настройками.
- Скорость вентилятора в режиме осушки низкая.



### 4 Кнопка НАПРАВЛЕНИЕ

Нажатием этой кнопки можно выбрать угол качения воздушного потока вверх и вниз. Можно выбрать циклическую подачу воздуха, как показано ниже:



- При выборе «» вентилятор кондиционера дует автоматически. Горизонтальная заслонка автоматически качается вверх и вниз с максимальным углом.
- При выборе «, , , » вентилятор кондиционера дует с фиксированного положения. Горизонтальная заслонка остановится в фиксированном положении.
- При выборе «, , » вентилятор кондиционера дует с фиксированным углом.
- Горизонтальная заслонка направляет воздух под фиксированным углом.
- Удерживанием кнопки «» в течение более 2 секунд можно установить необходимый угол поворота. При достижении заслонкой требуемого угла необходимо отпустить кнопку.



### Примечание:

Положения «, , » могут быть недоступными. Когда кондиционер принимает этот сигнал, вентилятор дует автоматически.



## Описание кнопок на пульте дистанционного управления



### 5 Кнопка ТУРБО

В режиме COOL (ОХЛАЖДЕНИЕ) или HEAT (ОБОГРЕВ) нажатием этой кнопки можно перейти в режим быстрого ОХЛАЖДЕНИЯ или быстрого ОБОГРЕВА. На пульте дистанционного управления отображается значок «». При повторном нажатии кнопки можно выйти из функции турбо, и значок «» исчезнет.

### 6 Кнопка ▲/▼

- Нажатием на кнопку «▲» или «▼» можно увеличить или уменьшить заданное значение температуры на 1°C. Удерживая кнопку «▲» или «▼» в течение 2 секунд можно быстро изменить установленную температуру на пульте дистанционного управления. При прекращении нажатия кнопки после завершения установки температура на внутреннем блоке изменится соответственно. (Температуру невозможно изменить в автоматическом режиме)
- При установке TIMER ON (ВКЛЮЧЕНИЕ ТАЙМЕРА), TIMER OFF (ВЫКЛЮЧЕНИЕ ТАЙМЕРА) или CLOCK (ЧАСЫ) необходимо нажать кнопку «▲» или «▼» для настройки времени. (См. описание кнопок TIMER ON (ВКЛЮЧЕНИЕ ТАЙМЕРА), TIMER OFF (ВЫКЛЮЧЕНИЕ ТАЙМЕРА) или CLOCK (ЧАСЫ)) При установке TIMER ON (ВКЛЮЧЕНИЕ ТАЙМЕРА), TIMER OFF (ВЫКЛЮЧЕНИЕ ТАЙМЕРА) или CLOCK (ЧАСЫ) необходимо нажать кнопку «▲» или «▼» для настройки времени. (См. описание кнопок TIMER ON (ВКЛЮЧЕНИЕ ТАЙМЕРА), TIMER OFF (ВЫКЛЮЧЕНИЕ ТАЙМЕРА) или CLOCK (ЧАСЫ))



### 7 Кнопка СПЯЩИЙ РЕЖИМ

В режиме COOL (ОХЛАЖДЕНИЕ), HEAT (ОБОГРЕВ) или DRY (ОСУШКА) нажатием этой кнопки можно запустить спящий режим. На пульте дистанционного управления отобразится значок «». Повторное нажатие кнопки отменит функцию спящего режима, и значок «» исчезнет.

### 8 Кнопка ТЕМПЕРАТУРА

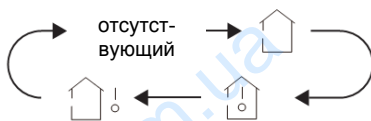
При нажатии на эту кнопку на дисплей внутреннего блока выводится заданная температура внутри помещения, температура в помещении или температура вне помещения. Установка на пульте дистанционного управления выполняется циклично, как показано ниже:



- При выборе значка «» или отсутствующего значка с пульта дистанционного управления индикатор температуры на внутреннем блоке отобразит установленную температуру.
- При выборе значка «» с пульта дистанционного управления индикатор температуры на внутреннем блоке отобразит температуру в помещении.
- При выборе значка «» с пульта дистанционного управления индикатор температуры на внутреннем блоке отобразит температуру вне помещения.

#### Примечание:

- Отображение температуры вне помещения на некоторых моделях не представляется возможным. В таком случае при выборе значка «» внутренний блок отображает заданную температуру в помещении.

## Описание кнопок на пульте дистанционного управления

- По умолчанию при включении блока отображается заданная температура. На пульте дистанционного управления это значение не отображается.
- Только для моделей, внутренний блок которых имеет двойной дисплей.
- При выборе отображения температуры внутри или вне помещения индикатор температуры внутри помещения отображает соответствующую температуру и автоматически переключается на отображение заданной температуры спустя три-пять секунд.

**9**

### Кнопка I FEEL



Нажатием на эту кнопку запускается функция I FEEL, и на пульте дистанционного управления будет отображаться значок «». После установки этой функции пульт дистанционного управления будет посылать определяемую температуру окружающей среды на регулятор, и устройство автоматически отрегулирует температуру воздуха внутри помещения в соответствии с измеренной температурой. Повторное нажатие этой кнопки закроет функцию I

FEEL, и значок «» исчезнет.

- При установке этой функции пульт дистанционного управления должен находиться возле пользователя. Пульт дистанционного управления не должен находиться вблизи объекта высокой или низкой температуры, чтобы избежать неточного определения температуры окружающей среды.









**10**

### Кнопка СВЕТ

Нажатием этой кнопки можно выключить подсветку дисплея на внутреннем блоке. На пульте дистанционного управления значок «» исчезнет. Повторным нажатием этой кнопки можно включить свет дисплея. Отображается значок «».

**11**

### Кнопка ЧАСЫ





Нажатием этой кнопки можно установить время. На пульте дистанционного управления будет мигать значок «». Нажимая кнопку «» или «» в течение 5 секунд, можно установить время. Каждое нажатие кнопки «» или «» увеличивает или уменьшает время на 1 минуту. При удержании кнопки «» или «» через 2 секунды время будет меняться быстро. При достижении требуемого времени необходимо отпустить эту кнопку. Нажатие кнопки «CLOCK» (ЧАСЫ) подтвердит установленное время. Значок «» перестанет мигать.

**Примечание:**

- Время показано в 24-часовом режиме.
- Интервал между двумя операциями не должен превышать 5 секунд. В противном случае установка времени на пульте дистанционного управления прекратится. Операция для функций TIMER ON (ВКЛЮЧЕНИЕ ТАЙМЕРА) / TIMER OFF (ВЫКЛЮЧЕНИЕ ТАЙМЕРА) аналогична.

**12**

### Кнопка ВКЛЮЧЕНИЕ ТАЙМЕРА / ВЫКЛЮЧЕНИЕ ТАЙМЕРА

- Кнопка TIMER ON (ВКЛЮЧЕНИЕ ТАЙМЕРА)  
Кнопкой «TIMER ON» (ВКЛЮЧЕНИЕ ТАЙМЕРА) можно установить время для включения таймера. После нажатия на эту кнопку значок «» исчезает и мигает слово «ON» (ВКЛ) на пульте дистанционного управления. Нажатием кнопки «» или «» можно настроить TIMER ON (ВКЛЮЧЕНИЕ ТАЙМЕРА). При каждом нажатии кнопки «» или «»

## Описание кнопок на пульте дистанционного управления

настройку TIMER ON (ВКЛЮЧЕНИЕ ТАЙМЕРА) можно увеличивать или уменьшать на 1 минуту. Удерживая кнопку «▲» или «▼» в течение 2 секунд, можно быстро изменить время на желаемое.

Нажатием кнопки «TIMER ON» (ВКЛЮЧЕНИЕ ТАЙМЕРА) необходимо подтвердить свои действия. Слово «ON» (ВКЛ) перестанет мигать. На дисплее снова появится значок «☼».

Отмена функции TIMER ON (ВКЛЮЧЕНИЕ ТАЙМЕРА): Если функция TIMER ON (ВКЛЮЧЕНИЕ ТАЙМЕРА) запущена, нажатием кнопки «TIMER ON» (ВКЛЮЧЕНИЕ ТАЙМЕРА) можно отменить ее.

- Кнопка TIMER OFF (ВЫКЛЮЧЕНИЕ ТАЙМЕРА)

Кнопкой «TIMER OFF» (ВЫКЛЮЧЕНИЕ ТАЙМЕРА) можно установить время для выключения таймера. После нажатия на эту кнопку значок «☼» исчезает и мигает слово «OFF» (ВЫКЛ) на пульте дистанционного управления. Нажатием кнопки «▲» или «▼» можно настроить TIMER OFF (ВЫКЛЮЧЕНИЕ ТАЙМЕРА). После каждого нажатия кнопки «▲» или «▼» настройку TIMER OFF (ВЫКЛЮЧЕНИЕ ТАЙМЕРА) можно увеличивать или уменьшать на 1 минуту. Удерживая кнопку «▲» или «▼» в течение 2 секунд, можно быстро изменить время на желаемое.

После нажатия кнопки «TIMER OFF» слово «OFF» (ВЫКЛ) перестанет мигать. На дисплее снова появится значок «☼».

Отмена функции TIMER OFF (ВЫКЛЮЧЕНИЕ ТАЙМЕРА): Если функция TIMER OFF (ВЫКЛЮЧЕНИЕ ТАЙМЕРА) запущена, нажатием кнопки «TIMER OFF» (ВЫКЛЮЧЕНИЕ ТАЙМЕРА) можно отменить ее.

### Примечание:

- При статусе включения и выключения можно одновременно установить функцию TIMER ON (ВКЛЮЧЕНИЕ ТАЙМЕРА) или TIMER OFF (ВЫКЛЮЧЕНИЕ ТАЙМЕРА).
- Перед запуском функции TIMER ON (ВКЛЮЧЕНИЕ ТАЙМЕРА) или TIMER OFF (ВЫКЛЮЧЕНИЕ ТАЙМЕРА) необходимо настроить время.
- После запуска функции TIMER ON (ВКЛЮЧЕНИЕ ТАЙМЕРА) или TIMER OFF (ВЫКЛЮЧЕНИЕ ТАЙМЕРА) необходимо установить постоянную цикличность. После этого кондиционер будет включаться или выключаться в зависимости от установленного времени. Кнопка ON/OFF (ВКЛ/ВЫКЛ) не влияет на настройки. Если эта функция не нужна, необходимо воспользоваться пультом дистанционного управления, чтобы отменить ее.

## Описание функций для комбинации кнопок

### Функция энергосбережения (опция)

В режиме охлаждения одновременным нажатием кнопок «TEMP» (ТЕМПЕРАТУРА) и «CLOCK» (ЧАСЫ) можно запустить или отключить энергосберегающую функцию. При запуске функции энергосбережения на пульте управления появится значок «SE», и кондиционер автоматически отрегулирует заданную температуру в зависимости от заводских настроек для достижения наилучшего энергосберегающего эффекта. Повторным одновременным нажатием кнопок «TEMP» (ТЕМПЕРАТУРА) и «CLOCK» (ЧАСЫ) можно выйти из энергосберегающей функции.

### Примечание:

- При энергосберегающей функции вентилятор имеет скорость вращения по умолчанию, которую невозможно скорректировать.
- При энергосберегающей функции заданная температура не может быть изменена. При нажатой кнопке «TURBO» (ТУРБО) с пульта дистанционного управления невозможно посылать сигнал.
- Функция спящего режима и функция энергосбережения не могут работать одновременно. Если функция энергосбережения была установлена в режиме охлаждения, нажатием кнопки спящего режима можно отменить энергосберегающую функцию. Если функция спящего режима была установлена в режиме охлаждения, запуск функции энергосбережения отменит функцию спящего режима.

# РУКОВОДСТВО ПОЛЬЗОВАТЕЛЯ

## Описание функций для комбинации кнопок

**Функция обогрева 8°C** (Доступна только для инверторных моделей. Нажатие может привести к некорректной работе кондиционера!!!)



В режиме обогрева одновременным нажатием кнопки «TEMP» (ТЕМПЕРАТУРА) и кнопки «CLOCK» (ЧАСЫ) можно запустить или отключить функцию обогрева при температуре 8°C.

При запуске этой функции на пульте дистанционного управления появятся значки «» и «8°C», а кондиционер будет сохранять статус обогрева при температуре 8°C. При повторном одновременном нажатии кнопок «TEMP» (ТЕМПЕРАТУРА) и «CLOCK» (ЧАСЫ) можно выйти из функции обогрева при температуре 8°C.

### Примечание:

- В условиях функции обогрева при температуре 8°C вентилятор имеет автоматическую скорость вращения по умолчанию, которую невозможно скорректировать.
- В условиях функции обогрева 8°C заданную температуру невозможно изменить. При нажатии кнопки «TURBO» (ТУРБО) пульт дистанционного управления не будет посылать сигнал.
- Функция спящего режима и функция обогрева при температуре 8°C не могут работать одновременно. Если функция обогрева при температуре 8°C была установлена в режиме охлаждения, нажатием кнопки спящего режима можно отменить функцию обогрева 8°C. Если функция спящего режима была установлена в режиме охлаждения, запуск функции обогрева при температуре 8°C отменит функцию спящего режима.
- При установленном на дисплее измерении температуры в °F пульт дистанционного управления будет отображать температуру 46°F.

### Блокировка доступа детей

Одновременным нажатием кнопок «▲» и «▼» можно включить или выключить функцию блокировки доступа детей. Когда функция блокировки доступа детей включена, на пульте дистанционного управления отображается значок «». При использовании пульта дистанционного управления значок «» промигает три раза, не посылая сигнал на блок.

### Функция переключения измерения температуры

При статусе OFF (ВЫКЛ) одновременным нажатием кнопок «▼» и «MODE» (РЕЖИМ) можно переключить единицу измерения температуры, выводимую на дисплей (°C или °F).

# РУКОВОДСТВО ПОЛЬЗОВАТЕЛЯ

## Руководство

1. После подсоединения к питанию необходимо нажать кнопку «ON/OFF» (ВКЛ/ВЫКЛ) на пульте дистанционного управления для включения кондиционера.
2. Для выбора нужного режима необходимо нажать «MODE» (РЕЖИМ): AUTO (АВТОМАТИЧЕСКИЙ), COOL (ОХЛАЖДЕНИЕ), DRY (ОСУШКА), FAN (ВЕНТИЛЯЦИЯ), HEAT (ОБОГРЕВ).
3. Для установки требуемой температуры необходимо нажать кнопки «▲» и «▼». (В автоматическом режиме невозможно скорректировать температуру).
4. Для установки требуемой скорости вентилятора необходимо нажать кнопку «FAN» (ВЕНТИЛЯЦИЯ): auto (автоматическая), low (низкая), medium (средняя) и high (высокая) скорость.
5. Для выбора угла подачи воздуха вентилятором необходимо нажать кнопку «SWING» (НАПРАВЛЕНИЕ ВОЗДУХА).

## Замена батареек в пульте дистанционного управления

1. Нажать на заднюю крышку пульта дистанционного управления с пометкой «OPEN», как показано на рисунке, а затем вытолкнуть крышку отсека для батареек по направлению стрелки.
2. Заменить две батарейки №7 (AAA 1,5В), чтобы полюсы «+» и «-» совпали.
3. Установить крышку отсека для батареек на место.



### ПРИМЕЧАНИЕ

- Во время работы необходимо направлять передатчик сигнала дистанционного управления на приемное окошко внутреннего блока.
- Расстояние между передатчиком сигнала и приемным окошком не должно превышать 8 м. Между ними не должно быть никаких препятствий.
- Сигнал может быть нарушен в комнате с люминесцентной лампой или беспроводным телефоном; во время работы пульт дистанционного управления должен находиться недалеко от внутреннего блока.
- Необходимо заменить новые батареи той же модели, когда требуется замена.
- Если пульт дистанционного управления не используется в течение длительного времени, необходимо вынуть батареи.
- Если дисплей пульта дистанционного управления имеет нечеткое изображение или изображение на нем отсутствует, необходимо заменить батарейки.

### УСЛОВИЯ ЭКСПЛУАТАЦИИ КОНДИЦИОНЕРА

#### Параметры электропитания кондиционера.

Напряжение, В	~220±10%
Частота, Гц	50+1

#### Температурный диапазон эксплуатации кондиционера:

Кондиционер рекомендуется использовать в температурном диапазоне:

внутри помещения: от 21 до 32 °С;

снаружи помещения: от минус 7 до 48 °С;

Относительная влажность воздуха в кондиционируемом помещении должна быть не более 80%. При влажности воздуха более 50% рекомендуется выбирать высокую скорость вращения вентилятора кондиционера.

Содержание в атмосфере коррозионно-активных агентов в месте установки наружного блока для типа атмосферы I по ГОСТ 15150-69.

Кондиционер не рекомендуется для эксплуатации в следующих условиях:

- в саунах, транспортных средствах, кораблях;
- в помещениях с высокой влажностью, например, ванных комнатах, подвальных помещениях;
- в зонах установки высокочастотного оборудования: радиоаппаратуры, сварочных агрегатов, медицинского оборудования;
- в сильно загрязненных зонах и зонах с высоким содержанием масла в воздухе;
- в зонах с агрессивной атмосферой, например, вблизи серных источников;
- в других сложных условиях.

#### Внимание:

Для улучшения работы кондиционера компания производитель рекомендует Вам не реже одного раза в год проводить Сервисное техническое обслуживание кондиционера.

Заклучите договор на Сервисное обслуживание с Авторизованным дилером Cooper&Hunter.

## ТРЕБОВАНИЯ ПРИ ЭКСПЛУАТАЦИИ

- Устанавливайте наиболее приемлемую температуру. Это может предотвратить излишнюю трату энергии.

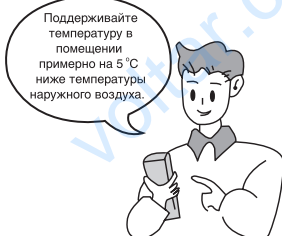

- Направление воздушного потока должно быть правильно выбрано. Жалюзийные заслонки рекомендуется направлять вниз в режиме нагревания, и вверх в режиме охлаждения.

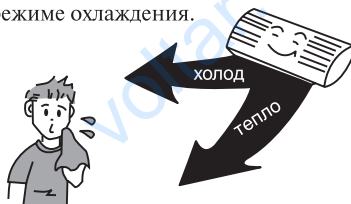

- Во время работы кондиционера не оставляйте на длительное время открытыми окна и двери. Это может привести к снижению эффективности кондиционирования.

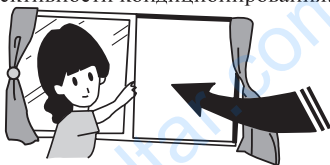

- Прямой воздушный поток не должен быть направлен на животных или растения (интерьер). Это может нанести им вред.

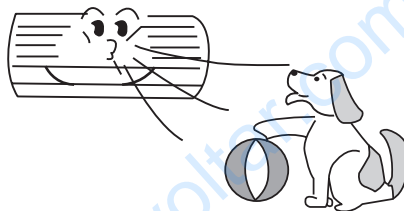

- Попадание воды на воздушный кондиционер может привести к поражению электрическим током и нарушению работы устройства.



- Блок должен быть заземлен. Не соединяйте провод заземления с газовыми и водными трубами, молниеотводами и заземлением телефонных линий.



- Кондиционер должен питаться стабильным однофазным напряжением 220 ± 10% В. В противном случае компрессор будет сильно вибрировать, разрушая холодильную систему.

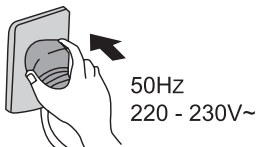

- Не используйте кондиционер воздуха не по назначению, например, для сушки одежды, хранения продуктов и т.п.

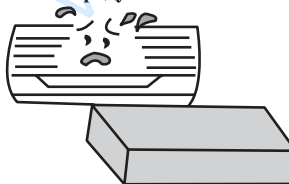

## ТРЕБОВАНИЯ ПРИ ЭКСПЛУАТАЦИИ

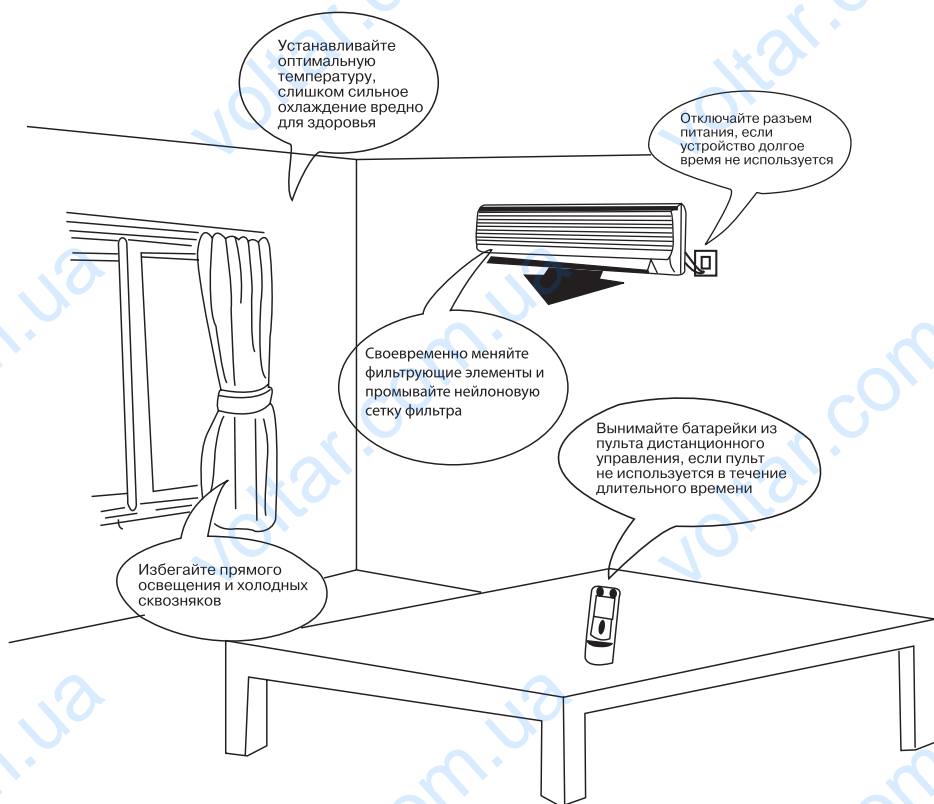





## УХОД И ТЕХНИЧЕСКОЕ ОБСЛУЖИВАНИЕ

### ВНИМАНИЕ

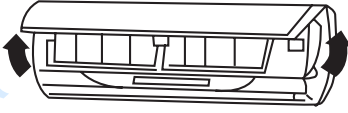
- Перед началом технического обслуживания отключите подачу питания и извлеките из розетки штепсель.
- Не опрыскивайте в целях очистки внутренних и наружных блоки водой.
- Протирайте блоки мягкой сухой тряпкой или ветошью, слегка смоченной водой или моющим средством.

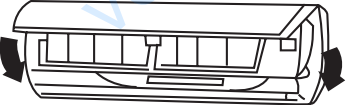
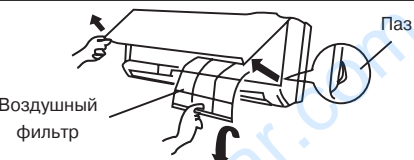
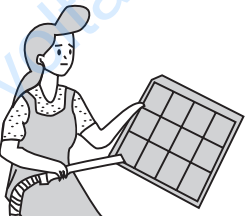
Очистка внешней панели	
1. Потяните панель в направлении стрелок для снятия внешней панели с блока.	
2. Промывка. Протрите панель мягкой тряпкой, слегка смоченной водой или моющим средством, после чего высушите панель в темном месте. <b>ПРИМЕЧАНИЕ:</b> Никогда не используйте для промывки панели воду температурой выше 45° С, т.к. это может привести к деформации панели или ее обесцвечиванию.	
3. Установка внешней панели. Закройте и закрепите внешнюю панель.	
Очистка воздушных фильтров (Рекомендуется проводить раз в три недели)	
1. Откройте внешнюю панель, возьмитесь за ярлычок воздушного фильтра и, слегка приподняв его, извлеките фильтр.	
2. Очистка. Для очистки фильтров от налипшей грязи Вы можете воспользоваться пылесосом или промыть фильтры водой, после чего высушить их в темном месте. <b>ПРИМЕЧАНИЕ:</b> Никогда не используйте для промывки фильтров воду температурой выше 45°С, т.к. это может привести к деформации или обесцвечиванию.	

## УХОД И ТЕХНИЧЕСКОЕ ОБСЛУЖИВАНИЕ

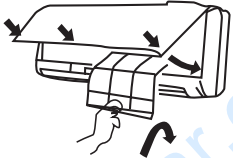
<p>3. Установка фильтров на место. Вставьте фильтры на место так, чтобы надпись «FRONT» (ЛИЦЕВАЯ СТОРОНА) была обращена на Вас.</p>	
---	---

### Замена воздухоочистителя.

• Рекомендуется производить каждые шесть месяцев; запасные фильтры могут быть приобретены в центре обслуживания С&Н.

<p>1. Извлеките воздушные фильтры.</p>	<p>(См. пункт первый «Очистка воздушных фильтров»)</p>
<p>2. Замена воздухоочистителя. Извлеките воздухоочистительные фильтры и поместите новые фильтры в кассету для фильтров.</p>	<p>Воздухоочиститель</p>  <p><b>ПРИМЕЧАНИЕ:</b> Будьте осторожны, берегите руки у заостренных поверхностей.</p>
<p>3. Вставьте фильтры на место.</p>	<p>(См. пункт третий «Очистка воздушных фильтров»)</p>

### Подготовка к работе

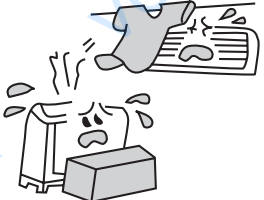
<p>1. Убедитесь в том, что воздуховыпускное и воздухоприемное отверстия ничем не загорожены. 2. Убедитесь в правильности подключения провода заземления. 3. При необходимости замените фильтры. 4. В случае необходимости смените батарейки.</p>	
--	--

### Обслуживание после применения

<p>1. Отключите напряжение питания. 2. Очистите фильтры и другие элементы. 3. Удалите пыль с внешнего блока. 4. Подкрасьте заржавевшие участки на наружном блоке для предотвращения разрастания ржавчины.</p>	
---	---

## РЕКОМЕНДАЦИИ ПО УХОДУ ЗА КОНДИЦИОНЕРОМ

### по материалам Ассоциации предприятий индустрии климата (АПИК)®

В большинстве случаев, купив и установив кондиционер, его начинают использовать так же, как и любую другую бытовую технику - телевизор, утюг или пылесос, действуя по принципу: пусть работает, пока не сломается. В отношении того же телевизора или пылесоса этот принцип оправдывает себя - до первой поломки может пройти не один год (качественная техника вполне может проработать без ремонта 5-7 лет). Однако для наиболее распространенного типа кондиционера - сплит-системы - такая эксплуатация с большой вероятностью приведет к серьезной поломке уже через 2-3 года. Эта особенность присуща как недорогим моделям, так и элитным. Чтобы понять причину такой "капризности" сплит-систем рассмотрим в общих чертах их внутреннее устройство.

Любая сплит-система состоит из двух блоков - внешнего, в котором находятся компрессор, вентилятор и радиатор (называемый конденсатором) и внутреннего, в котором так же находятся вентилятор и радиатор (называемый испарителем). При монтаже эти блоки соединяются медными трубопроводами, по которым под давлением около 15 атмосфер циркулирует смесь из фреона и небольшого количества компрессорного масла. Вентиляторы, расположенные во внутреннем и внешнем блоке обеспечивают обдув радиаторов для улучшения теплообмена и равномерного распределения холодного воздуха в помещении. Итак, что же является наиболее распространенными причинами выхода кондиционера из строя?

#### Причины выхода кондиционера из строя:

##### Загрязнение фильтров внутреннего блока

Эти фильтры представляют собой обычную мелкую сетку и расположены под передней панелью, через которую засасывается воздух. Они предназначены для задержания пыли, находящейся в воздухе и защищают от нее не только обитателей комнаты, в которой установлен кондиционер, но и радиатор внутреннего блока. По сути, кондиционер работает как пылесос, а фильтры играют роль пылесборника. Для очистки фильтров достаточно промыть их в теплой воде и несколько минут просушить. Снять и установить фильтры – не сложнее, чем заменить пылесборный мешок в пылесосе (за исключением случаев, когда внутренний блок кондиционера находится на большой высоте). В этой Инструкции по эксплуатации подробно рассказывается о том, как это сделать. Мыть фильтры, как правило, необходимо один раз в две - три недели. Если в воздухе находится большое количество пыли или копоти, мыть их надо чаще, следя за тем, чтобы они всегда оставались чистыми. Если же фильтры долгое время не мыть, то в первую очередь уменьшится обдув радиатора внутреннего блока, как следствие, воздух в помещении будет хуже охлаждаться. Кроме этого нарушится режим работы холодильной системы, что может привести к обмерзанию медных трубопроводов. В этом случае, при выключении кондиционера лед начнет таять, и из кондиционера будет капать вода. В дальнейшем, при сильно загрязненных фильтрах, возможно засорение дренажной системы комками пыли и тогда вода из кондиционера польется ручьем. В совсем запущенных случаях на пластинах радиатора нарастает такой слой грязи, что его можно удалить только с помощью сильнодействующих химических очистителей. Заметим, что чистка фильтров не входит в стандартное гарантийное обслуживание и должна выполняться потребителем (так же как замена мешков в пылесосе) в соответствии с требованиями Инструкции по эксплуатации каждые 1,5-2 года.

## РЕКОМЕНДАЦИИ ПО УХОДУ ЗА КОНДИЦИОНЕРОМ

по материалам Ассоциации предприятий индустрии климата (АПИК)®

### Утечка фреона

Второй по распространенности причиной выхода кондиционера из строя является утечка фреона. Утечки бывают двух видов - нормируемая (до 6-8% в год) и вызванная некачественным монтажом. Нормируемая утечка происходит при любом, даже самом качественном монтаже - это неизбежное следствие соединения межблочного трубопровода путем развальцовки. Для ее компенсации кондиционер необходимо дозаправлять фреоном. При некачественном монтаже фреон может вытечь практически полностью за короткое время (от нескольких дней до нескольких месяцев). Для человека это не опасно, поскольку фреон - это инертный, неядовитый и не имеющий запаха газ однако для кондиционера это может иметь самые печальные последствия. Во-первых, компрессор при работе охлаждается фреоном и при его недостатке возможен перегрев компрессора. Во-вторых, вместе с фреоном из системы вытекает масло, и компрессор может заклинить. А стоимость замены компрессора составляет около половины стоимости нового кондиционера. Для обнаружения факта утечки обязательно иметь

специальное оборудование. Первые признаки уменьшения количества хладагента в системе - образование инея или льда на штуцерных соединениях наружного блока (это место, куда подсоединяются медные трубки), а так же недостаточное охлаждение воздуха в помещении (разность температур на входе и выходе внутреннего блока ориентировочно должна составлять 10 С). В случае появления подобных симптомов, необходимо выключить кондиционер и обратиться в сервисную службу для устранения неисправности.

### Работа кондиционера в зимнее время







Еще одна особенность бытовых кондиционеров - практически все модели не адаптированы к работе в зимнее время, то есть рабочий диапазон температур наружного блока обычно составляет от -7С до +43С. Необходимость в кондиционере, работающим круглый год может возникнуть в двух случаях. Во-первых, когда требуется охладить помещение не только в летнее, но и в зимнее время, например помещение с большим количеством тепловыделяющей техники (серверные, компьютерные залы и т.д.), поскольку охлаждение такого помещения с помощью приточной вентиляции приведет к недопустимому уменьшению влажности воздуха. Во-вторых, в случае обогрева с помощью кондиционера в зимнее время. Однако такое использование кондиционера не всегда оправдано, поскольку, при температуре наружного воздуха -20С, производительность (мощность) кондиционера падает в три раза по сравнению с номинальной. Эксплуатация кондиционера зимой в первую очередь уменьшает рабочий ресурс компрессора, в итоге его может заклинить. Кроме этого при включении кондиционера в режим охлаждения конденсат (вода), образующийся во внутреннем блоке, не сможет вытекать наружу из-за ледяной пробки в дренажном шланге. В результате, через полчаса после включения, вода из внутреннего блока польется прямо в комнату.

Подведем итоги. Для того, что бы Ваш кондиционер проработал весь положенный ему срок, в среднем, от 7 до 12 лет в зависимости от класса кондиционера, нужно не так уж много:

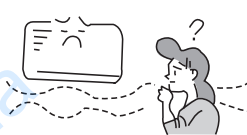
1. чистить фильтры внутреннего блока не реже одного раза в месяц;
2. если кондиционер перестал нормально функционировать (из внутреннего блока капает вода, на медных трубках выросла ледяная "шуба", ухудшилось охлаждение воздуха в помещении, возникли потрескивания и другие посторонние звуки) нужно выключить кондиционер и обратиться в сервисную службу
- 3 не реже одного раза в год, в зависимости от режима эксплуатации, (желательно, весной - перед началом сезона) вызывать представителей сервисной службы для проверки давления в системе и дозаправки фреоном, полной диагностики кондиционера во всех режимах работы (для выявления скрытых неисправностей), чистки внутреннего и наружного блоков. Наружный блок при этом продувается струей сжатого воздуха для очистки от тополиного пуха и пыли;
4. не включать кондиционер при температуре наружного воздуха ниже -7... -10°С.

## СБОИ В РАБОТЕ, ПРИЧИНЫ И СПОСОБЫ УСТРАНЕНИЯ

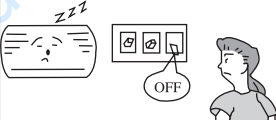
В случае возникновения неисправности прежде чем обращаться в сервисный центр проверьте:

Отклонение в работе	Причина
	<p>При возобновлении работы кондиционера внутренний блок работает не сразу.</p> <p>При возобновлении работы после останова кондиционер не работает приблизительно 3 минуты в целях самозащиты.</p>
	<p>После начала функционирования в области воздуховыпускного отверстия ощущается необычный запах.</p> <p>Это вызвано проникновением в кондиционер запахов из помещения.</p>
	<p>Во время работы слышен звук каплюющей воды.</p> <p>Это вызвано перетеканием хладагента внутри блока</p>
	<p>Во время охлаждения появляется туман.</p> <p>Дымка (туман) вызвана ускоренным охлаждением воздуха в помещении холодным потоком воздуха из кондиционера.</p>
	<p>В начале работы или после остановки кондиционера слышен скрип.</p> <p>Это вызвано деформацией пластмассы в результате изменения температуры.</p>
	<p>Кондиционер воздуха не работает.</p> <p>Не было ли выключено питание?          Нет ли потери контакта в электропроводке?          Не сработал ли переключатель защиты от токовой утечки?          Не выходит ли напряжение питания за пределы 206-244 В?          Не работает ли ТАЙМЕР?</p>
	<p>Не хватает мощности охлаждения (нагревания).</p> <p>Правильно ли произведена УСТАНОВКА ТЕМПЕРАТУРЫ?          Нет ли препятствий потоку воздуха у входного и выходного отверстий?          Не загрязнены ли фильтры?          Не установлена ли малая скорость вращения вентилятора внутреннего блока?          Не находятся ли в помещении другие тепловые источники?</p>
	<p>Кондиционер не управляется с помощью пульта дистанционного управления.</p> <p>Не находится ли пульт дистанционного управления на удалении от внутреннего блока, превышающем эффективное расстояние?          Замените неисправные батарейки или пульт дистанционного управления.          Нет ли препятствий для прохождения сигнала между пультом дистанционного управления и приемником сигнала?</p>

## **СБОИ В РАБОТЕ, ПРИЧИНЫ И СПОСОБЫ УСТРАНЕНИЯ**

Немедленно прекратите все операции, выньте сетевой шнур из розетки питания и свяжитесь с представителем С&Н в следующих ситуациях.

- Во время работы раздается подозрительный звук.
- Часто перегорает предохранитель или срабатывает автоматический выключатель
- Попадание в кондиционер посторонних предметов или воды.
- Перегрев электрических проводов и штепселя питания.
- Резкий неприятный запах из воздуховыпускного отверстия во время работы.

## **ТРАНСПОРТИРОВАНИЕ И ХРАНЕНИЕ**

1 Кондиционеры должны транспортироваться и храниться в упакованном виде.

2 Упаковки с кондиционерами должны храниться в закрытых помещениях при температуре от минус 30 до плюс 40 °С.

**Примечание!**

Производитель оставляет за собой право вносить изменения в конструкцию изделия без предварительного уведомления.