

РУКОВОДСТВО ПО ОБСЛУЖИВАНИЮ EUROSTER 2026/2026TX



1. ХАРАКТЕРИСТИКА РЕГУЛЯТОРА

- 4 разные программы для каждого дня недели (в общем - 28 разных интервалов времени и температур). Разрешение настройки времени для программирования: 10 минут.
- Регулятор предназначен для работы в обогревательных или кондиционерных установках.
- Диапазон измерения температуры: 0-50°C, разрешение: 0,1°C.
- Диапазон регулировки температуры: 5-45°C, разрешение: 0,2°C.
- Гистерезис: 0,5 / 1,0 / 2,0 / 4,0°C, на выбор пользователем.
- PI – система оптимизации кривой нагрева.
- Калибровка датчика: от -4,0°C до +4,0°C; шаг калибровки: 0,2°C.
- Функция копирования программ.
- Большой, подсвечиваемый дисплей с четким изображением.
- Временная установка температуры – регулятор поддерживает установленную температуру до начала следующей программы.
- «Отпускной» режим - регулятор поддерживает установленную температуру в определенное пользователем время, до 99 дней.
- Блокировка установок – возможность изменения параметров заблокирована. Этот режим предлагается офисам, в которых только один человек имеет полномочия на изменение установок.
- Выключение обогрева, т.е. режим против замерзания – в режиме обогрева регулятор поддерживает нижайшую возможную, безопасную температуру (5°C), а в кондиционном режиме выключает устройство.
- Счетчик времени работы обогревательного / кондиционерного оборудования – разрешение: 1 минута, максимальное показание: 999 часов.
- Защита от замерзания – регулятор включает отопление, если температура упадет ниже 5°C. Функция всегда активна.
- Питание: 2 щелочные батареи АА.
- Нагрузка выхода: 16 А, 230В АС, однополюсное переключающее реле.
- Внешний датчик температуры - NTC 10 kΩ при 25°C.
- Автоматический переход на летнее и зимнее время.
- Система АНТИ-СТОП – реле включается 1 раз в неделю на 1 минуту.
- Размеры (дл./ выс./ шир.): 132,5 x 85 x 27,6 мм.

Декларация соответствия СЕ доступна на сайте: <http://www.euroster.com.pl>

2. ВЫБОР МЕСТА КРЕПЛЕНИЯ

Для обеспечения наиболее эффективной работы регулятора просим соблюдать нижеследующие указания, касающиеся места его крепления.

1. Регулятор предназначен для настенного монтажа внутри помещений, на высоте около 1,5 метра от уровня пола.

2. Следует избегать мест подвергающихся непосредственному воздействию солнечных лучей, расположения поблизости обогревательного и охлаждающего оборудования, непосредственно у дверей и окон, а также другой локализации подобного типа, где возможно нарушение правильного измерения температуры внешними условиями.
3. Избегать мест с недостаточной циркуляцией воздуха (взять во внимание расположение мебели в помещении).
4. Избегать влажных мест из-за отрицательного влияния сырости на эксплуатационную прочность устройства.
5. Все строительные работы и окраску стен следует закончить перед монтажом регулятора. Проверить поверхность в месте крепления регулятора – не покрыта ли она свежей краской или гипсом.
6. Выравнивание регулятора перед монтажом не является необходимым.
7. Избыток кабелей всунуть обратно в стену во время регулировки расположения регулятора. В случае обнаружения сквозняка, заполнить щель несгораемым материалом.
8. Поместить батареи, соблюдая их полярность.

Внимание! Монтаж регулятора должен производиться квалифицированным установщиком. Не устанавливать регулятор, в котором обнаружены механические повреждения.

3. ВНЕШНИЙ ВИД РЕГУЛЯТОРА

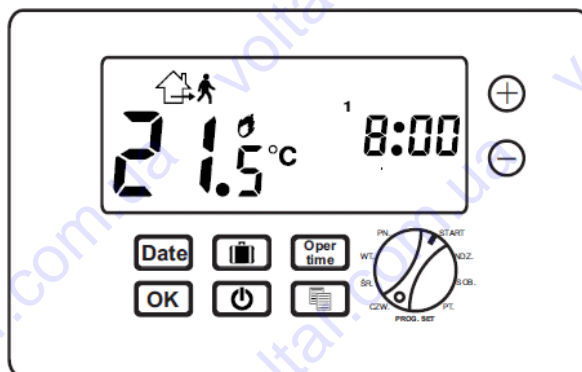

КОРПУС







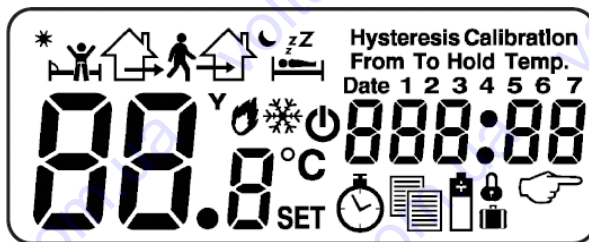



- ⊕ и ⊖ увеличение / сокращение; нажать и удерживать. Длительное удерживание кнопки вызывает быстрое изменение параметра.
- **Date** нажать для отсчета текущей даты; нажать и удерживать кнопку в течение 3 сек. с целью настройки даты и часов
- **Power** включает и выключает режим против замерзания (5°C)
- **Oper time** нажать для отсчета времени работы; с целью отмены нажать и удерживать кнопку 3 сек., подтвердить кнопкой **OK**
- **Calendar** включение/ выключение отпускного режима
- **Calendar** нажать, чтобы отметить программу, которая будет копирована
- **OK** подтверждение

Внимание! Изменение какого-либо параметра сопровождается пульсированием соответствующего поля на дисплее. Это следует принимать как вопрос о подтверждении. Если пользователь с помощью клавиши подтвердит изменение, оно запоминается регулятором. Если пользователь не подтвердит изменения в течение 15 секунд, регулятор аннулирует изменение и вернется к нормальной работе.

ДИСПЛЕЙ



- "Date" – на дисплее показывается текущая дата (не час)
- 1,2,3,...7 – цифры дней недели; 1 = понедельник, 7 = воскресенье
- Номер слева – температура (измеряемая или устанавливаемая)
- °C – градусы по Цельсию
- "SET" – изменение установок
- Номер справа – время: текущее, устанавливаемое или время работы (при измерении времени работы); диапазон 00:00 – 999:59

	1 программа
	2 программа
	3 программа
	4 программа
	включен обогрев
	включено кондиционирование
	счетчик времени работы (обогревательного/ кондиционерного оборудования)
	режим против замерзания 5°C
	активна функция копирования
	использована батарея
	отпускной режим
	термостат заблокирован
	ручной режим (установленная температура поддерживается до ближайшего изменения программы)

4. ВСКРЫТИЕ РЕГУЛЯТОРА И ЗАМЕНА БАТАРЕЕК

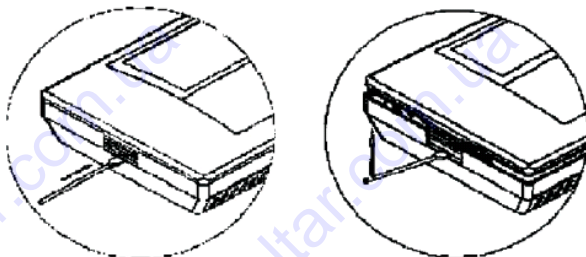

В щель, в указанное на рисунке место, вложить плоскую отвертку. Осторожно поддеть крышку вверх, к лицевой панели.

После вскрытия регулятора, поместить имеющиеся в комплекте батарейки. Следует применять только щелочные батареи R6 (AA). Особенно нельзя употреблять аккумуляторы, так как (вследствие саморазряда) их срок службы гораздо короче батарей.

Замену батареек рекомендуется проводить ежегодно, перед началом отопительного сезона.

5. ВЫБОР РЕЖИМА РАБОТЫ РЕГУЛЯТОРА

Euroster 2026 снабжен четырьмя конфигурационными джамперами (перемычками). Заводские установки обозначены курсивом:

Тип установки: Кондиционирование / Обогрев

Джампер (перемычка) служит для выбора вида установки, в которой работает регулятор.

Выбор датчика: Внутренний / Внешний

Джампер (перемычка) служит для выбора датчика: внутреннего (измеряет температуру воздуха в месте крепления регулятора) или внешнего (требуется подключения внешнего датчика).

Вид алгоритма: ON-OFF / P.I.

Регулятор может работать в режиме: включить – выключить, в котором выключает и включает попеременно обогревательное (охлаждающее) оборудование и P.I, в котором регулятор плавно регулирует степень нагрева (охлаждения).

Защита от перегрева, вызванного разрядом батареек: ТАК / НИЕ (ДА / НЕТ)

Если батарейки разряжены, регулятор может аварийно выключать реле (защита от неконтролируемой работы обогревательного оборудования). Выключение этой функции вызывает работу регулятора без изменений до полного разряда батареек (риск включения постоянного обогрева).

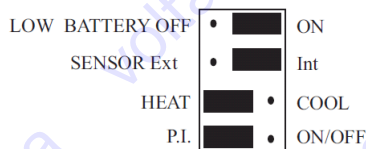

6. СХЕМА ПОДКЛЮЧЕНИЯ РЕГУЛЯТОРА

- В системе с газовым котлом

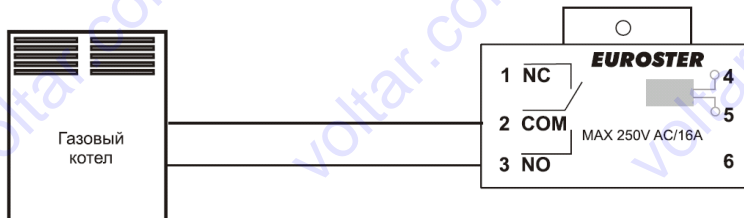

- В системе полового отопления

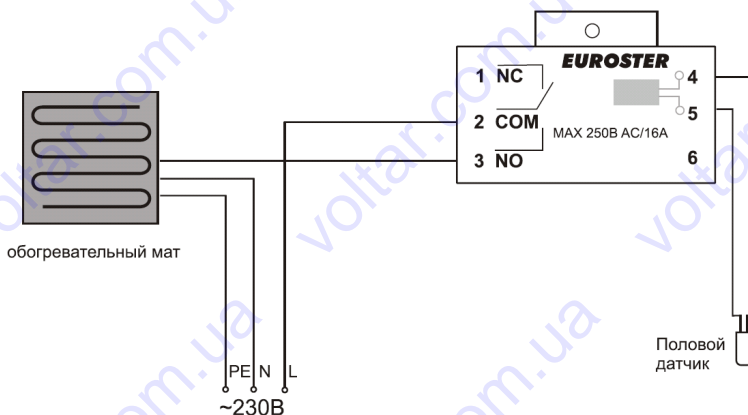

ВНИМАНИЕ! В случае пользования половым датчиком, следует подключить его к зажимам 4 и 5. При вынутых батарейках переставить джампер (перемычку) SENSOR в положение Ext.

• В обогревательной / кондиционерной системе

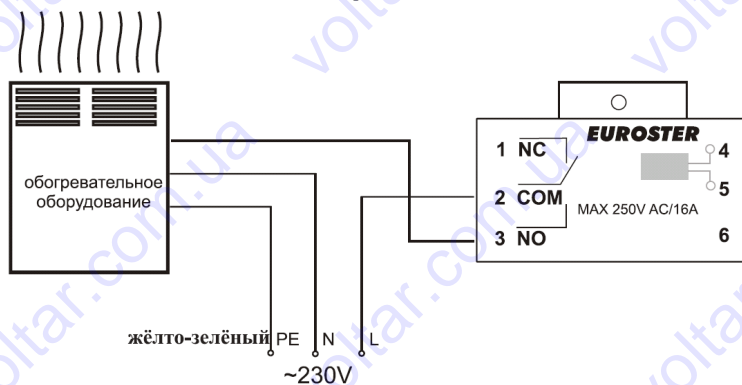

7. НАСТРОЙКА ПАРАМЕТРОВ

Настройка даты и времени (часов)

Внимание! Пользователь может подтверждать выбранные установки двумя способами: нажимая клавишу **Date** или **OK**. Если подтвердит клавишей **Date**, переходит к следующей установке (Час > Минута > Год > Месяц > День > Час (повторно)). Если подтвердит клавишей **OK**, регулятор запомнит изменение и вернется к работе.

Если в течение 15 сек. пользователь не нажмет никакую клавишу, изменение установки аннулируется.

С целью настройки даты и часа следует:

1. Нажать и удерживать 3 сек. кнопку **Date** - цифры обозначающие час начнут пульсировать.
2. С помощью кнопок **+** и **-** определить час. Подтвердить кнопкой **Date**. Цифры обозначающие минуты начнут пульсировать.
3. Повторить процедуры для настройки минут, года, месяца и дня.
4. После установки дня месяца подтвердить все изменения кнопкой **OK** или нажать кнопку **Date**, чтобы вернуться к установкам и корректировать введенные значения.

Настройка гистерезиса (только для алгоритма ON-OFF)

1. Удерживать кнопки **+** и **-** по крайней мере 3 сек. Регулятор высвечивает надпись „Hysteresis” (Гистерезис) и показывает текущую установку.
2. С помощью кнопок **+** и **-** определить желаемое значение.
3. Подтвердить кнопкой **OK** или подождать 15 сек., пока изменение не аннулируется.

Принцип работы регулятора с гистерезисом представлен ниже:

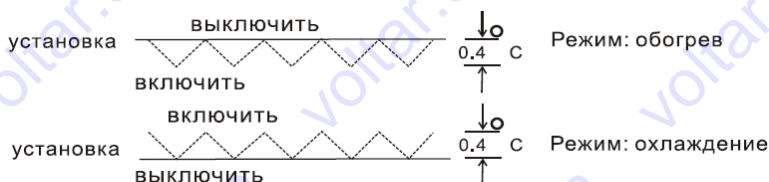

Алгоритм оптимизации кривой нагрева (PI)

Регулятор E 2026 может работать с алгоритмом оптимизации кривой нагрева. Этот алгоритм рекомендуется для установок с водяным половым отоплением. Цель его применения заключается в ограничении колебаний температуры в помещении.

В отличие от регуляции типа: включить/ выключить, текущее состояние реле зависит не только от текущей разницы температур: установленной и измеренной, но также от предыдущих изменений температуры в прошлом. Например, если измеряемая температура долгое время является ниже установленной, регулятор производит постоянное включение обогревательного оборудования.

С целью пользования режимом PI, следует соответствующим образом определить его следующие параметры:

- **Минимальная продолжительность включения („Соп“) 1-5**

Обозначает минимальное время, на которое регулятор включает реле, в одном цикле.

- **Количество циклов в час („СРН“) 3,6,9,12**

Количество включений и выключений (циклов) в течение 1 часа. Время включения и выключения вычисляется регулятором.

- **Диапазон пропорциональной регулировки („Рb“) 1.5-3.0**

Если разница заданной и измеряемой температуры помещается в диапазоне пропорциональной регулировки, регулятор соответственно подбирает время включения и выключения. Вне этого диапазона, выход включен или выключен постоянно.

Настройка параметров алгоритма PI

1. Удерживать кнопки \oplus и \ominus по крайней мере 3 сек. Регулятор высвечивает надпись „Соп“ и показывает текущую установку.
2. С помощью кнопок \oplus и \ominus определить желаемое значение.
3. Подтвердить кнопкой или подождать 15 сек., пока изменение не аннулируется.
4. Повторить процедуры 2-3 для установок „СРН“ и „Рb“.

Корректировка измеряемой температуры (Калибровка)

Диапазон калибровки: от $-4,0^{\circ}\text{C}$ до $+4,0^{\circ}\text{C}$.

1. Установить вороток в положение РN.
2. Удерживать одновременно кнопки и по крайней мере 3 секунды. Регулятор покажет текущее значение корректировки.
3. С помощью кнопок \oplus и \ominus установить желаемую корректировку. Шаг калибровки составляет $0,2^{\circ}\text{C}$.
4. Подтвердить изменение кнопкой или подождать 15 секунд, пока изменение не аннулируется.

8. РАБОТА РЕГУЛЯТОРА

Euroster 2026 является программируемым регулятором. Пользователь может установить 4 разные температуры для 4-х разных интервалов времени, отдельно для каждого дня недели. Установка программ на всю неделю может оказаться трудоемкой, поэтому регулятор снабжен функцией копирования программ.

Для каждой программы существуют две установки: температура и время (час) начала, которое одновременно обозначает завершение предыдущей программы.

Во время активности данной программы поддерживается установленная для нее температура. Время начала программы определяется с точностью 10 минут. Диапазон: 00:00 - 23:50.

Программы всегда выполняются в следующем порядке: P1-P2-P3-P4. Пользователь может установить время начала программ в другом порядке, чем P1-P2-P3-P4, однако в таком случае регулятор пропустит программы, которые накладываются друг на друга.

Пример:

P1-4 начинаются поочередно; пользователь хочет, чтобы программа P4 началась перед P3

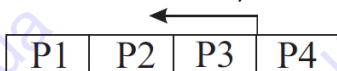

Если программа P4 начинается перед P3, регулятор автоматически пропускает P3. В результате получаем:

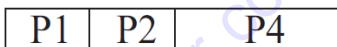

Аналогично, если пользователь захочет передвинуть программы P2 и P3 „за“ P4:

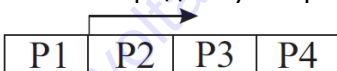







Регулятор пропустит программы P2 и P3 (P4 начинается перед P2 и P3):



Программирование регулятора

Внимание! Порядок дней недели при программировании не имеет никакого значения.

1. Установить ворота в положение PN.
2. С помощью кнопок \oplus и \ominus установить желаемую температуру для P1 . Подтвердить кнопкой **OK**.
3. С помощью кнопок \oplus и \ominus установить желаемое время (час) начала P1 . Подтвердить кнопкой **OK**.
4. С помощью кнопок \oplus и \ominus установить желаемую температуру для P2 . Подтвердить кнопкой **OK**.
5. С помощью кнопок \oplus и \ominus установить желаемое время (час) начала P2 . Подтвердить кнопкой **OK**.
6. Аналогично установить температуру и время (час) для программ P3  и P4 .
7. После настройки всех параметров, установить ворота на следующий день недели (напр. вторник).
8. Установить параметры всех программ для следующего дня недели.
9. Вышеописанным образом определить параметры всех программ для всех следующих дней недели или копировать программы.
10. Установить ворота в положение START (СТАРТ). Регулятор начнет работу согласно новым установкам.

Копирование программ

Сначала следует установить параметры программ для одного выбранного дня, согласно вышеуказанному описанию.

В нижеследующем описании программа с понедельника будет копирована на вторник, четверг и пятницу.

1. После установки программы для понедельника (ворота по-прежнему в положении PN), нажать кнопку .
2. На дисплее появится сообщение, что источником программы является понедельник:



Внимание! Повторное нажатие кнопки  вызовет выход из режима копирования.

3. С помощью воротка выбрать любой день недели, на который хотим копировать программу с понедельника, напр. вторник.

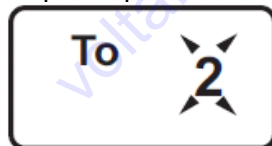

4. На дисплее появится сообщение, что программа будет копирована на вторник: цифра 2 будет пульсировать.
5. Нажать кнопку **OK** с целью копирования программы. Цифра 2 перестанет мигать.
6. Установить ворота на следующий день недели, на который будем копировать программу с понедельника, напр. четверг.
7. На дисплее появится сообщение, что программа будет копирована на четверг. Цифра 4 будет пульсировать.
8. Нажать кнопку **OK** с целью копирования программы. Цифра 4 перестанет мигать.
9. Аналогично копировать программы на остальные дни: установить ворота на пятницу и нажать **OK**; программа будет копирована.
10. Установить ворота в положение START. Регулятор начнет нормальную работу.

Отпускной режим

В отпускном режиме регулятор не выполняет программу, только поддерживает заданную, постоянную температуру. Пользователь определяет время поддержки заданной температуры (количество часов и дней).

Разрешение настройки времени составляет 1 час (в диапазоне до двух дней) или 1 день (в диапазоне 3-99 дней). Возможна установка беспредельного времени. В таком случае выключение отпускного режима производится вручную.

Внимание! Активирование отпускного режима происходит после подтверждения установок кнопкой **OK**. На дисплее появляется символ . Если в течение 15 секунд не наступит подтверждение, произойдет аннулирование установки и возврат регулятора к нормальной работе.

Установка отпускного режима:



1. Установить ворота в положение START (СТАРТ) и нажать кнопку . Регулятор переходит к установке температуры – индикатор температуры начинает пульсировать. С помощью кнопок \oplus и \ominus установить желаемую температуру, подтвердить кнопкой **OK** или **Date**.
2. На дисплее появятся следующие обозначения:
 - слева – продолжительность отпускного режима
 - справа – время (час) или дата завершения отпускного режима.
 С помощью кнопок \oplus и \ominus установить продолжительность отпускного режима.
3. Максимальное количество часов составляет 48. Выше этого значения следует выбрать количество дней. В таком случае число справа обозначает дату (на дисплее появляется надпись „Date“ и обозначение дней недели). Возможна также установка беспредельного отпускного режима.
4. После входа в установку продолжительности отпускного режима, на дисплее появляется „1h“. Порядок изменений следующий:
 - „-“ обозначает беспредельную продолжительность отпускного режима; в таком случае выход из отпускного режима производится только вручную.
5. Установленный интервал времени подтвердить кнопкой **OK**.

Возврат в режим нормальной работы

Регулятор автоматически возвращается в режим нормальной работы, в определенное пользователем время (час). Если выбранный интервал времени выражается в днях, возврат наступит в полночь выбранного дня (значит – в его начале).

Если пользователь намерен вернуться например в воскресенье, регулятор включит отопление в воскресенье в полночь и до возвращения пользователя помещение достигнет нормальной температуры.

В случае выбора беспредельного времени, отпускной режим выключается вручную.

Во всяком случае отпускной режим выключается кнопкой .



Обозначение часа/ дней

Если устанавливаемое время выражается в часах, после числа показывается буква „h“; если в днях – на дисплее появляется буква „d“, а над числом справа – надпись „Date“.

Временное изменение температуры

В отличие от отпускного режима, в режиме временного изменения температуры не производится настройка его продолжительности. Она активна до момента, пока не начнется следующая программа.

С целью включения этой функции, следует установить заданную температуру с помощью кнопок \oplus и \ominus . По истечении 3 секунд она запоминается. Возможно также подтверждение

установки кнопкой . На дисплее появится символ .

Пример:

P1 поддерживает температуру 20°C с 9:00, P2 21°C с 14:00. В полдень пользователь включает временное изменение температуры, устанавливает 15°C. Конечная температура будет составлять:

09:00 ÷ 12:00 - 20°C

12:00 ÷ 14:00 - 15°C

14:00 ÷ - 21°C

Функцию выключаем, поворачивая вороток на любой день недели, а потом – обратно на START (СТАРТ).

Режим против замерзания (standby)

В режиме против замерзания, регулятор переключается на максимальную экономию энергии. Если работает совместно с кондиционерным оборудованием, выключает его; зато если управляет отоплением, поддерживает лишь минимальную температуру с целью защиты установки от замерзания (5°C).

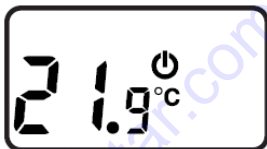



С целью включения этой функции следует нажать и удерживать более 3 сек. кнопку . Содержание на дисплее исчезает, остаются только следующие данные: измеряемая температура, символ питания и буквы A-F, обозначающие режим против замерзания.

С целью выключения этой функции следует нажать и удерживать по крайней мере 3 сек. кнопку .

Блокировка установок регулятора

Регулятор снабжен функцией блокировки установок. Включение блокировки сигнализируется высвечиванием символа . В таком случае изменение каких-либо установок невозможно, но возможно их высвечивание.

Блокировка регулятора:

1. Установить вороток в положение "SOB".
2. Нажать и удерживать по крайней мере 3 сек. кнопки  и . По истечении 3 секунд произойдет блокировка регулятора, а на дисплее появится символ .
3. Установить вороток в положение „START” (СТАРТ).



Отмена блокировки регулятора производится аналогично.

Блокировка установок не влияет на работу регулятора.



Проверка времени работы

Регулятор снабжен функцией измерения времени работы управляемого устройства. Она служит для определения срока консервации или оценки расходов.

Максимальное сосчитываемое значение составляет 999:59. По достижении этого значения счетчик останавливается.

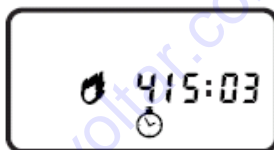
1. Чтобы высветить время работы, следует нажать кнопку . Регулятор высвечивает время работы и символ  или , в зависимости от того, которое устройство работает.



2. Нажать кнопку  (возврат к нормальной работе) или выполнить процедуры, описанные в пунктах 3-5, чтобы отменить счетчик.
3. Нажать и удерживать 3 секунды кнопку  - цифры начнут пульсировать.

4. Нажать кнопку **OK** - показание изменится на 000:00 и перестанет мигать.
5. Регулятор вернется к нормальной работе по истечении 15 секунд или после нажатия **OK**.

Система АНТИ-СТОП

Регулятор снабжен системой АНТИ-СТОП. Включение управляемого оборудования (напр. насоса) производится по крайней мере на 1 минуту, не реже чем 1 раз в неделю, даже если регулятор находится в режиме против замерзания. Работа системы АНТИ-СТОП независима от программ и не подвергается конфигурации.

Заводские установки

Управление кондиционированием

Понедельник	Пятница	Суббота – Воскресенье
P1 06:00 / 23°C		P1 06:00 / 23°C
P2 08:30 / 28°C		P2 11:00 / 22°C
P3 15:00 / 22°C		P3 16:00 / 23°C
P4 23:00 / 25°C		P4 23:00 / 25°C

Управление обогревом

Понедельник	Пятница	Суббота – Воскресенье
P1 06:00 / 21°C		P1 08:00 / 21°C
P2 08:30 / 18°C		P2 08:30 / 21°C
P3 16:00 / 21°C		P3 15:00 / 21°C
P4 23:00 / 17°C		P4 23:00 / 17°C

Гистерезис (все режимы)

Заводская установка гистерезиса составляет 1°C.

Установки джамперов (перемычек)

Заводские установки джамперов (перемычек):

- Тип установки: Обогрев,
- Выбор датчика: Внутренний,
- Вид алгоритма: ON-OFF,
- Защита от перегрева, вызванного разрядом батареек: НЕТ.

Изделия серии TXRX соответствуют директивам ЕС: R & TTE

Декларация соответствия CE доступна на сайте: www.euroster.com.pl



В случае reklamирования регулятора следует доставить комплект EUROSTER TXRX вместе с гарантийным талоном в пункт продажи.

9. КОМПЛЕКТ ПОСТАВКИ

- а) EUROSTER TX
- б) EUROSTER RX
- в) Подставка под регулятор
- г) Руководство по обслуживанию
- д) Щелочные батареи

РУКОВОДСТВО ПО ОБСЛУЖИВАНИЮ БЕСПРОВОДНЫХ РЕГУЛЯТОРОВ ТЕМПЕРАТУРЫ СЕРИИ EUROSTER EUROSTER В БЕСПРОВОДНОЙ ВЕРСИИ TX RX

А) ОПИСАНИЕ

Программируемый регулятор температуры EUROSTER в беспроводной версии TX RX в отношении программирования соответствует проводному регулятору EUROSTER.

В приложении - руководство по обслуживанию соответствующей модели проводного регулятора серии EUROSTER.

Разница заключается в способе передачи сигнала: включи / выключи.

В регуляторе EUROSTER TX RX сигнал передаётся по радио, благодаря чему избегаем затруднительной укладки проводов между регулятором TX и оборудованием, управляемым приёмником EUROSTER RX.

Радиус действия оборудования в значительной степени зависит от строительных материалов, из которых построено здание.

EUROSTER TX в сочетании с приёмником EUROSTER RX обеспечивает радиус в открытой области ок. 100 метров.

В зданиях это расстояние доходит до 30-ти метров, что на практике обозначает переход сигнала через несколько этажей.

В железобетонных конструкциях сигнал очень сильно заглушен и радиус действия уменьшается.

ВНИМАНИЕ! Показатель использования батареи появится, когда напряжение батареи упадёт до минимального допустимого уровня. Батареи необходимо надо менять и заново запрограммировать EUROSTER TX.

Б) Внешний вид регулятора

1. Сигнализация приёма сигнала от передатчика - зелёный светодиод.
2. Сигнализация включения приёмного оборудования (напр. обогревательного) - красный светодиод.
3. Включатель постоянной работы обогревательного оборудования (возможность включения в случае повреждения системы). В режиме автоматической работы переключатель должен находиться в положении: нуль.
4. Выходной провод.
5. Выходное соединение - беспотенциальное
 - Контакты COM-NO нормально разомкнутые (наиболее часто используемые)
 - Контакты COM-NC нормально замкнутые
6. Антенна - во время работы должна быть максимально выдвинута

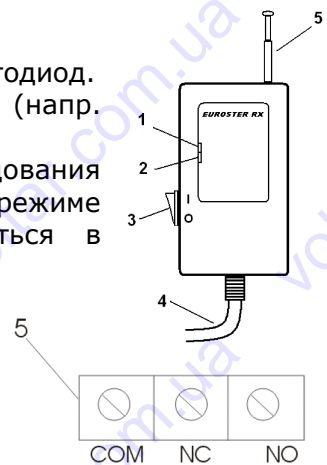

В) ПЕРВЫЙ ПУСК БЕСПРОВОДНОГО РЕГУЛЯТОРА EUROSTER TX RX

ВНИМАНИЕ! В контроллере и на выходном проводе имеется опасное для жизни напряжение, поэтому во время монтажа обязательно надо отключить приток электроэнергии. Монтаж устройства рекомендуется поручить квалифицированному специалисту. Нельзя устанавливать контроллер, в котором обнаружены механические повреждения.

1. Поместить новые щелочные батарейки.
2. Максимально выдвинуть телескопическую антенну в приёмнике RX.
3. Светящийся зелёный диод обозначает, что приёмник находится в радиусе действия передатчика. Для проверки радиуса, после подключения оборудования TX RX, в течение первой минуты зелёный диод загорается каждые 3 сек. Затем процесс повторяется ежеминутно и продолжается ок. 1 сек. Отсутствие сигнализации обозначает недостаточный радиус.
4. Светящийся красный диод обозначает включение обогревательного (или охлаждающего) оборудования.

Г) ПРЕДОХРАНЕНИЕ

1. Если вследствие помех в передаче сигнала, вызванных например электромагнитным импульсом или падением напряжения батареи в EUROSTER TX, приёмный модуль EUROSTER RX не примет подтверждения включения или выключения в течение 7-и очередных циклов, обогревательное оборудование выключается. Это предотвращает перегрев обогревательного оборудования. После устранения причины помех наступает автоматический возврат системы к работе (за исключением обмена батареи). Только в случае обмена батареи нужно заново запрограммировать EUROSTER TX.
2. Передаваемый к приёмнику EUROSTER RX сигнал имеет характер цифровой кодированной передачи. Это обозначает, что в маленькой области может работать много регуляторов EUROSTER TX, не вызывая взаимных помех. Регуляторы EUROSTER TX всегда находятся в составе с приёмником с таким же номером кода и нет возможности обмена отдельного, единичного модуля. Код находится на приёмнике RX (наклейка со стороны вилки) и на регуляторе TX (т.е. на передатчике) с левой стороны кармана батареи. В случае каких-нибудь сомнений по этому вопросу просим обращаться к дистрибьютору или производителю.

Д) ДЕЙСТВИЕ РЕГУЛЯТОРА

Учитывая одностороннюю передачу сигнала и безопасность потребителя обогревательного оборудования, EUROSTER TX ежеминутно передаёт краткий кодированный сигнал, подтверждающий состояние, в каком находится реле приёмника EUROSTER RX. Это сигнализируется загоранием зелёного диода. Поэтому показатель включения регулятора может оказаться активным раньше, чем будет включено управляемое оборудование. Однако разница времени не должна оказаться больше одной минуты. То же самое может происходить при выключении обогревательного оборудования.

Принимая во внимание теплоёмкость зданий, это не имеет никакого значения для экономии управления и не оказывает никакого влияния на стоимость обогрева.

ВНИМАНИЕ: К регулятору можно подключить электрическое, газовое, масляное оборудование с большей мощностью, чем указано в нагрузочной способности контактов - исключительно посредством промежуточного переключателя с мощностью и действием свойственными исполнительному оборудованию. По этому вопросу обратитесь за советом к дистрибьютору или производителю.

ВНИМАНИЕ: Нужно избегать значительных индуктивных и ёмкостных нагрузок, так как они вызывают обжиг контактов реле.

ВНИМАНИЕ: Зелёный контрольный диод на приёмнике сигнализирует приём сигнала от передатчика. Он загорается ежеминутно на время ок. 1 сек.

Отсутствие сигнализации обозначает:

1. Слишком большое расстояние между передатчиком и приёмником (надо уменьшить расстояние).
2. Разряженные батарейки (надо обменять их новыми, щелочными). В случае частичного разряжения батареек может уменьшиться радиус сигнала - рекомендуется обмен батареек.

Красный диод сигнализирует включение нагрева котла (или работу другого оборудования).

1. СХЕМА ПОДКЛЮЧЕНИЯ РЕГУЛЯТОРА TX К ОБОГРЕВАТЕЛЬНОМУ (ИЛИ ОХЛАЖДАЮЩЕМУ) ОБОРУДОВАНИЮ

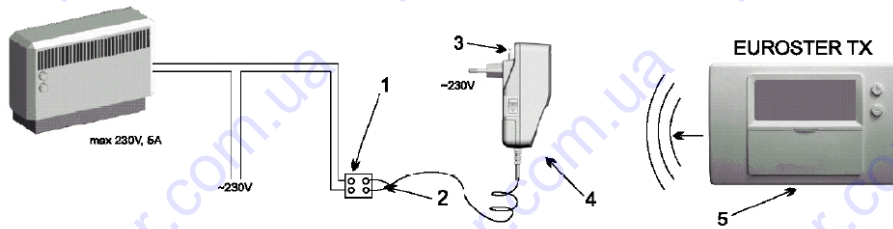

Обозначения:

1. Электрический соединительный кубик
2. Двухжильный провод, выход реле EUROSTER RX с нагрузкой 5А, 230В (нормально-открытый)
3. Антенна
4. EUROSTER RX (приёмник)
5. EUROSTER TX расположенный в любом помещении.

2. СХЕМА ПОДКЛЮЧЕНИЯ РЕГУЛЯТОРА EUROSTER TX К ГАЗОВОМУ КОТЛУ

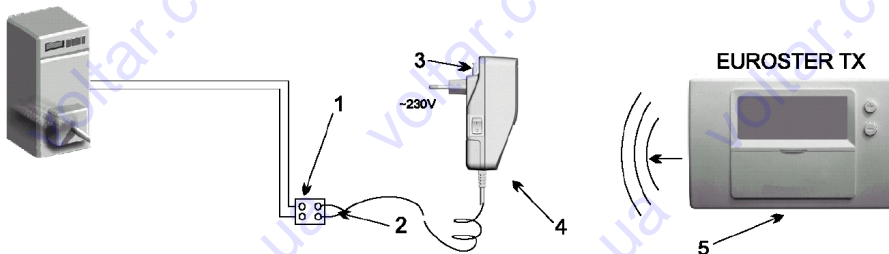

Обозначения:

1. Электрический соединительный кубик
2. Двухжильный провод, выход реле EUROSTER RX с нагрузкой 5А, 230В (нормально-открытый)
3. Антенна
4. EUROSTER RX (приёмник)
5. EUROSTER TX расположенный в любом помещении.

3. СХЕМА ПОДКЛЮЧЕНИЯ РЕГУЛЯТОРА EUROSTER TX К НАСОСУ ЦЕНТРАЛЬНОГО ОТОПЛЕНИЯ

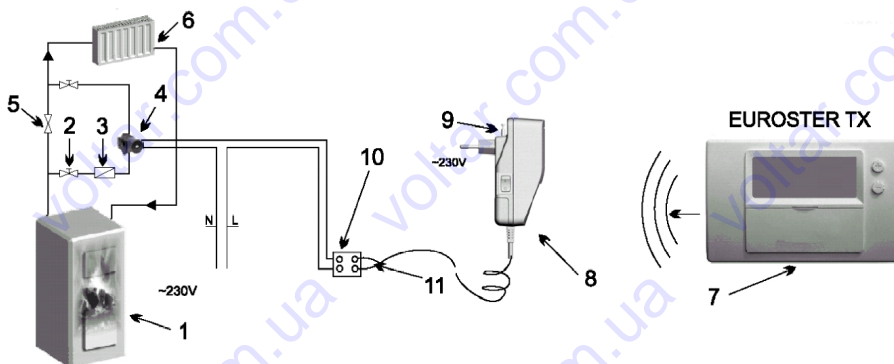

Обозначения:

1. Котёл центрального отопления
2. Запорный клапан
3. Сетчатый фильтр
4. Насос центрального отопления
5. Возвратный клапан
6. Приёмник тепла- обогреватель
7. EUROSTER TX (передатчик)
8. EUROSTER RX (приёмник)

9. Антенна
10. Электрический соединительный кубик
11. Двухжильный провод, выход реле EUROSTER RX с нагрузкой 5А / 230В переменного тока (нормально- открытый).

Е) ТИПИЧНЫЕ НЕИСПРАВНОСТИ, НЕПОЛАДКИ И СПОСОБЫ ИХ УСТРАНЕНИЯ :

1. Регулятор не включает обогревательного оборудования:

- заменить батареи - необходимо новыми, щелочными
- ресетировать регулятор и заново установить программы
- изменить место крепления регулятора
- проверить диоды (красный и зелёный) на приёмнике - показывают ли они правильные функции
- проверить приёмник - правильно ли он подключен к оборудованию, которым управляет
- отключить приёмник от оборудования, которым управляет и проверить, действует ли он правильно без состава: регулятор- приёмник
- проверить соответствие нумераций на регуляторе и приёмнике- совпадают ли они
- максимально выдвинуть телескопическую антенну.

2. Ритмичное мигание дисплея LCD в регуляторе:

- заменить батарейки новыми, щелочными
- ресетировать регулятор и заново установить программы.

3. Мигание показателя батареи на дисплее LCD:

- заменить батарейки- новыми, щелочными
- проверить чистоту контактов батареек.

4. Отсутствие ветряка на дисплее LCD- это обозначает, что оборудование выключено:

- проверить установления микропереключателей на регуляторе
- проверить установление параметров работы регулятора - день, время, температура.

ТЕХНИЧЕСКИЕ ПАРАМЕТРЫ ПРИЁМНИКА RX:

Питательное напряжение-	230В переменного тока , 50/50 Гц
Максимальная нагрузка-	5А при переменном токе
Класс защиты-	II
Частота работы-	433,92 МГц

ВНИМАНИЕ! В случае рекламации покупатель обязан доставить в пункт продажи передатчик и приёмник вместе с гарантийным талоном.

ИНФОРМАЦИЯ О УТИЛИЗАЦИИ ЭЛЕКТРОННЫХ ОТХОДОВ

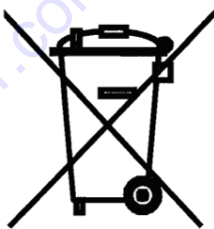

Мы приложили все усилия, чтобы настоящий контроллер работал безотказно самое длительное время. Однако, устройство подвергается естественному износу. Если оно уже не будет соответствовать Вашим требованиям, просим сдать его в пункт приема электронных отходов, а картонную упаковку – в пункт приема макулатуры. Бесплатный прием сработанных устройств производится местными дистрибьюторами электронного оборудования. Неправильная утилизация электронных отходов вызывает загрязнение окружающей среды.

ГАРАНТИЙНЫЙ ТАЛОН РЕГУЛЯТОР EUROSTER 2026/2026TX

Условия гарантии:

- Гарантийный срок составляет 24 месяца с даты продажи.
- Правомочия вытекающие из предоставленной гарантии выполняются на территории Польши.
- Рекламируемый контроллер вместе с гарантийным талоном следует доставить в пункт продажи или непосредственно производителю, посредством Польской Почты.
- Срок рассмотрения гарантии составляет 14 рабочих дней с даты получения устройства производителем.
- Всеякие ремонты продукта производятся исключительно производителем или другим субъектом, действующим по четкому полномочию производителя.
- Гарантия теряет силу в случае механического повреждения, неправильной эксплуатации или ремонта совершенного неуполномоченными лицами.
- Гарантия на проданный потребительский товар не исключает, не ограничивает, ни не приостанавливает правомочий покупателя, вытекающих из несоответствия товара договору.

.....
дата продажи

серийный номер /
дата изготовления

фирменный штамп и подпись

сервис: тел.
655-71-20-12

Субъектом предоставляющим гарантию является

P.H.P.U. AS Agnieszka Szymańska-Kaczyńska, Chumiętki 4, 63-840 Krobia