

RU

РУКОВОДСТВО ПО ЭКСПЛУАТАЦИИ



КОНДИЦИОНЕР СИСТЕМЫ СПЛИТ СЕРИЯ EVOLUTION



МОДЕЛИ: CH-S07XP4
CH-S09XP4
CH-S12XP4

Пожалуйста, внимательно изучите данное руководство перед началом работы

Designed by Cooper&Hunter International Corporation, Oregon, USA
www.cooperandhunter.com

РУКОВОДСТВО ПОЛЬЗОВАТЕЛЯ

Благодарим Вас за выбор кондиционера Cooper&Hunter

Вы стали обладателем высококлассного кондиционера, оборудованного современной технологией тотальной очистки воздуха, активным фильтром от всех видов бытовых загрязнений воздуха – "Холодная Плазма".

СОДЕРЖАНИЕ

1. Меры безопасности	3
2. Устройство и составные части	5
3. Управление кондиционером	6
4. Условия эксплуатации кондиционера	14
5. Требования при эксплуатации	15
6. Уход и техническое обслуживание	17
7. Рекомендации по уходу за кондиционером.	19
7. Сбои в работе, причины и способы устранения	21
8. Транспортирование и хранение	22

Просьба сохранять инструкцию пользователя и гарантийный талон

МЕРЫ БЕЗОПАСНОСТИ

Штепсель питания должен быть плотно вставлен в розетку.

Несоблюдение данного требования может привести к поражению электрическим током, перегреву и возникновению пожара.



Во время работы не вынимайте штепсель питания из розетки. Несоблюдение данного требования может привести к поражению электрическим током или возникновению пожара.

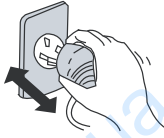

Никогда не наращивайте кабель питания. Это может привести к перегреву и явиться причиной пожара.

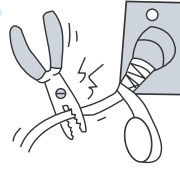

Не применяйте удлинители силовых линий и не используйте розетку для одновременного питания другой электрической аппаратуры. Это может привести к поражению электрическим током и возникновению пожара.

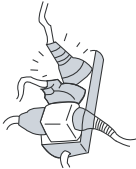

Не эксплуатируйте кондиционер с мокрыми руками.

Это может привести к поражению электрическим током.

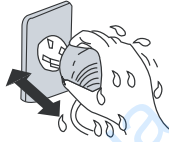

Не вставляйте ручки, палки и т.п. в воздухозаборное и воздуховыпускное отверстия. Это может быть опасно.



Не направляйте холодный воздушный поток на людей в течение длительного периода времени. Это может привести к ухудшению физического состояния и проблемам со здоровьем.



При появлении признаков горения или дыма, пожалуйста, отключите электропитание и свяжитесь с центром обслуживания компании Cooper & Hunter.



Не пытайтесь самостоятельно чинить воздушный кондиционер. Это может привести к еще большему неисправностям.

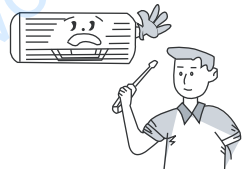

МЕРЫ БЕЗОПАСНОСТИ

Не используйте вместо предусмотренного предохранителя «жучки» и прочие подобные устройства. Это может привести к поломкам или пожару.

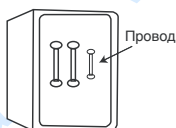

Обязательно вынимайте штепсель из розетки питания в случае длительного простоя кондиционера воздуха.



При проведении чистки необходимо прекратить работу кондиционера и отключить подачу питания.

В противном случае возможно поражение электрическим током.

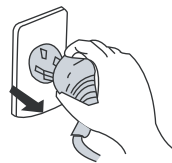

Не вытаскивайте штепсель питания из розетки, держась за кабель питания.

Это может привести к пожару и поражению электрическим током.

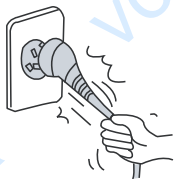

Не размещайте нагревательные приборы рядом с кондиционером воздуха.

Поток воздуха от кондиционера может привести к недостаточной производительности нагревательного прибора.



Не допускайте размещения рядом с блоками горючих смесей и распылителей.

Существует опасность воспламенения.

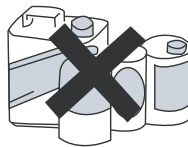

Убедитесь в том, что стойка для установки блока достаточно прочна. В противном случае возможно падение блока, сопровождающееся нанесением травм и т.п.

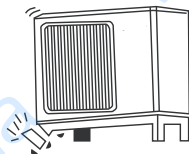

Не облокачивайтесь и не становитесь на верхнюю часть наружного блока.

Падение наружного блока может быть опасным.

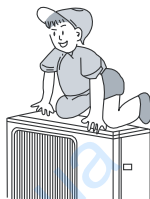

Не загромождайте воздухозаборное и воздуховыпускное отверстия наружного и внутреннего блоков.

Это может вызвать падение мощности кондиционера и привести к нарушению его работы.



УСТРОЙСТВО И СОСТАВНЫЕ ЧАСТИ

Внутренний блок

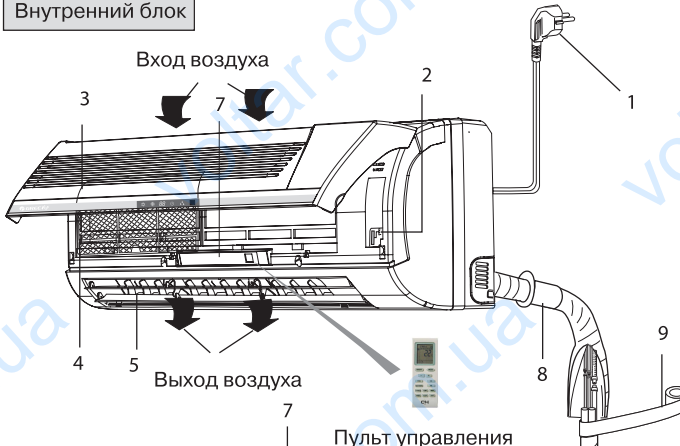

Наружный блок

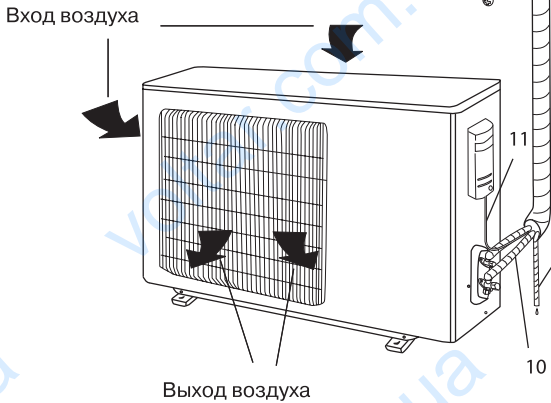

- 1 Электрический кабель
- 2 Ручной переключатель
- 3 Панель
- 4 Фильтр сетка
- 5 Жалюзи
- 6 Приемник сигнала с пульта
- 7 Панель индикации
- 8 Гильза защитная
- 9 Монтажная лента
- 10 Межблочные трубки
- 11 Межблочный кабель
- 12 Дренажная труба

УПРАВЛЕНИЕ КОНДИЦИОНЕРОМ

Пульт управления

- Для управления кондиционера применяется беспроводной инфракрасный дистанционный пульт (рис 1.1).
- При управлении расстояние между пультом и приемником сигнала на внутреннем блоке должно быть не более 10 м. Между пультом и блоком не должно быть предметов, мешающих прохождению сигнала.
- Пульт управления должен находиться на расстоянии не менее 1 м метра от телевизионной и радио аппаратуры.
- Не роняйте и не ударяйте пульт, а также не оставляйте его под прямыми солнечными лучами.
- Комментарии к рис. 1.1 см. таблицу 1.1.



Рис. 1.1

РУКОВОДСТВО ПОЛЬЗОВАТЕЛЯ

УПРАВЛЕНИЕ КОНДИЦИОНЕРОМ

Панель индикации

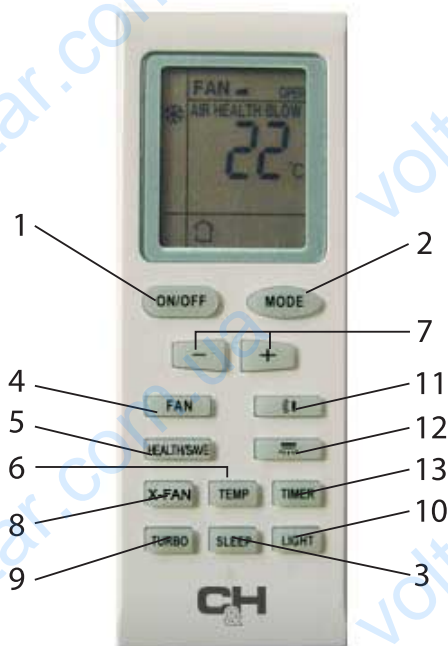





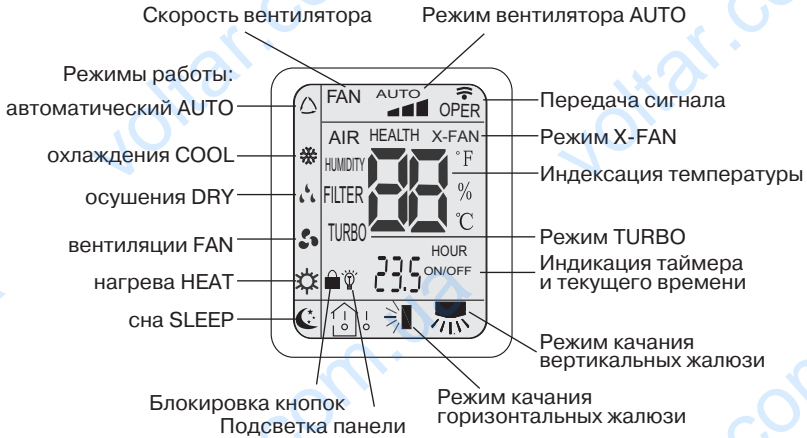

Рис. 1.2

Таблица 1.1





Поз.	Наименование кнопки	Комментарии
1	ON/OFF (ВКЛ/ВЫКЛ)	Нажмите кнопку ON/OFF для включения или выключения кондиционера.
2	MODE (Режим работы)	Нажатием кнопки выбирается режим работы в следующей последовательности: AUTO (Автоматический), Cool (Охлаждение), Dry (Осушение), Heat (Нагрев), Fan (Вентилятор). На дисплее пульта высвечиваются соответствующие знаки индикации режимов: «△» — AUTO, «☀» — Heat, «❄» — Cool, «🌀» — Fan, «☾» — Dry. (В кондиционерах работающих только «на холод» режим нагрева отсутствует).
3	SLEEP (Сон)	Попеременным нажатием кнопки включается и выключается функция Sleep (Сон). На дисплее пульта высвечивается знак «☾». Функция может быть включена в режиме охлаждения или нагрева. В режимах FAN (Вентилятор) и AUTO функция Sleep недоступна. Режим Sleep (Сон) выключается после выключения кондиционера.

РУКОВОДСТВО ПОЛЬЗОВАТЕЛЯ

УПРАВЛЕНИЕ КОНДИЦИОНЕРОМ

4	FAN (Вентилятор)	<p>Нажатием кнопки FAN скорость вентилятора меняется в следующей последовательности:</p> <p style="text-align: center;">Auto — Низкая — Средняя — Высокая</p> <p>На дисплее высвечивается соответствующая индикация скорости вентилятора: Auto; «» — Низкая; «» — Средняя; «» — Высокая В режиме Auto скорость вентилятора задается автоматически в зависимости от разницы заданной температуры и температуры окружающего воздуха. В режиме X-FAN (Проветривание) вентилятор автоматически вращается на низкой скорости.</p>
5	HEALTH (холодная плазма) SAVE - функция отсутствует	<p>Кнопка Health Save Включает/выключает Холодную Плазму и режим Энергосбережения.</p> <p>При нажатии левой части кнопки Health на дисплее попеременно отображается индикация Air-Health-Air Health. Холодная Плазма активирована если отображается индикация Health.</p> <p>Правая часть кнопки Save активирует функцию Энергосбережения и на дисплее отображается индикация SE. В режиме Энергосбережения кондиционер автоматически поддерживает температуру 25°C, при этом заблокирована возможность установить иную температуру.</p>
6	TEMP (Температура)	<p>Кнопка переключения индикации режима температуры (имеется не во всех моделях):</p> <p> — заданная,  — внутри помещения,  — снаружи помещения.</p> <p>Для переключения из шкалы Цельсия (°C) в режим шкалы Фаренгейта (°F) необходимо в режиме пульта OFF нажать одновременно на кнопки «-» и MODE.</p>
7	Кнопки «+» и «-»	<p>Нажатием кнопку «+» «-» соответственно увеличивается или уменьшается значение задаваемой температуры воздуха внутри помещения.</p> <p>Если нажать и удерживать одну из кнопок в течение 2 сек то значение температуры быстро меняется. Значение температуры отображается в градусах Цельсия (°C) или Фаренгейта (°F).</p> <p>Кнопки служат также для изменения значения времени в режимах CLOCK и TIMER.</p>

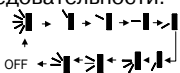
УПРАВЛЕНИЕ КОНДИЦИОНЕРОМ

8	X-FAN (Самоочистка)	Нажатием кнопки X-FAN в режимах COOL (Охлаждение) или DRY (Осушение) включается или выключается функция самоочистки, при этом на дисплее высвечивается знак «  ». При повторном нажатии кнопки функция выключается и знак «  » гаснет. В режимах AUTO, FAN и HEAT функция не включается.
9	TURBO	Нажатием кнопки включается режим TURBO. При этом в режиме COOL или HEAT вентилятор начинает вращаться с повышенной скоростью относительно имеющихся режимов скоростей. На дисплее высвечивается знак «  ». При изменении режима скорости вентилятора режим TURBO автоматически выключается.
10	LIGHT (Подсветка)	При нажатии кнопки включается подсветка панели внутреннего блока. При повторном нажатии подсветка выключается.
11	Режим качания и угол поворота жалюзи	<p>Каждым нажатием кнопки угол поворота и режим качания жалюзи меняется в следующей последовательности:</p>  <p>В режимах  угол поворота для каждого направления потока одинаковый в независимости от направления воздушного потока. Режим качания  включает в себя весь угол обдува. Если нажать на кнопку и удерживать в течение 2 сек жалюзи начнут качаться, затем если кнопку отпустить положение жалюзи зафиксируется в выбранном положении. Также в режиме покачивания нажатием кнопки более 2 сек фиксируется необходимый угол поворота жалюзи.</p>
12	Режим качания вертикальных жалюзи	Регулировка жалюзи влево-вправо осуществляется вручную.
13	Функция таймера (TIMER)	<p>Кнопкой TIMER задается режим включения или выключения кондиционера по таймеру в заданное время. Если кондиционер выключен, то задается время, через которое кондиционер включится. Если кондиционер включен, то задается время, через которое кондиционер выключится.</p> <p>Диапазон времени таймера от 0,5 до 24 ч. При нажатии на кнопку TIMER на дисплее пульта начинает мигать надпись HOUR ON (OFF). Затем кнопками «+» «-» течение 5 сек устанавливается значение времени таймера. Каждое нажатие кнопки «+» или «-» увеличивает или уменьшает значение времени на 1 минуту.</p> <p>Если нажать и удерживать кнопку в течение 2 сек то значение минут начинает быстро меняться. После установки времени таймера в течение 5 сек во время мигания зоны индикации таймера необходимо еще раз для подтверждения установки нажать кнопку TIMER. Мигание надписи HOUR ON (OFF) прекращается. Режим таймера автоматически отключается после выключения кондиционера.</p>

УПРАВЛЕНИЕ КОНДИЦИОНЕРОМ

Режим очистки воздуха “ХОЛОДНАЯ ПЛАЗМА” - COLD PLAZMA*

Принцип работы основан на взаимодействии нескольких электромагнитных контуров, конструктивное сочетание которых позволяет получить:

- мощный поток свободных электронов, позитивный ион водорода («позитивно заряженная» плазма),
- ион кислорода («негативно заряженная» плазма) из воздуха и воды.
- В результате рекомбинации этих ионов образуется гидроксидный ион (HO⁻) или «гидроксидная» плазма.

Активная частица вступает в реакцию с белком оболочки бактерий, вирусов и разрушает ее, с образованием безвредной воды

· Подобным образом разрушается структура химических соединений (толуола, ацетальдегидов, формальдегида), запахов, аллергенов.

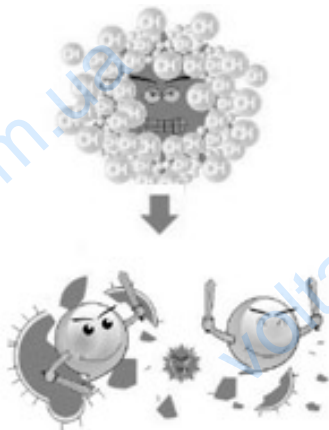

Эффективность очистки

Вид загрязнения	эффективность
запахи и дым	100%
бактерии и плесень	99,90%
аллергены	100%
толуол, ацетальдегиды, формальдегид	100%
вирусы	99,7 – 99,9 %

УПРАВЛЕНИЕ КОНДИЦИОНЕРОМ

Порядок работы кондиционера в различных режимах · В режиме охлаждения или нагрева кондиционер поддерживает заданную температуру с точностью ± 1 °C.

- Если заданная температура в режиме охлаждения выше температуры окружающего воздуха более чем на 1 °C — кондиционер не включится.
 - Если заданная температура в режиме нагрева ниже температуры окружающего воздуха более чем на 1 °C — кондиционер не включится.
 - В режиме AUTO температура не регулируется вручную, кондиционер автоматически поддерживает комфортную температуру 23 ± 2 °C. Если температура плюс 20 °C кондиционер автоматически начнет работу в режиме нагрева. При температуре плюс 26 °C кондиционер включится в режим охлаждения.
 - В режиме осушения (DRY) кондиционер поддерживает заданную температуру с точностью ± 2 °C. Если при включении кондиционера температура в помещении выше заданной более чем на 2 °C, то кондиционер будет работать в режиме охлаждения.
 - Если в режиме осушения температура в помещении ниже заданной более чем на 2 °C компрессор и вентилятор наружного блока не работает, вентилятор внутреннего блока вращается с низкой скоростью.
 - В режиме «Сон» при работе на охлаждение после первого часа работы заданная температура автоматически повышается на 1 °C, после второго часа еще на 1 °C. Далее заданная температура остается без изменения.
 - В режиме «Сон» при работе на нагрев после первого часа работы заданная температура автоматически понижается на 1 °C, после второго часа еще на 1 °C. Далее заданная температура остается без изменения.
- В режиме «Сон» функция TIMER не включается

Дополнительные функции

1 Функция X-FAN (Самоочистка)

Функция X-FAN (самоочистка) необходима для удаления влаги с поверхности испарителя и внутренних полостей блока. Удаление влаги предотвращает появление и рост бактерий внутри блока.

При включенной функции самоочистки после выключения кнопкой ON/OFF из режима COOL или DRY вентилятор внутреннего блока вращается на низкой скорости в течение 10 мин. Работу вентилятора в режиме «X-FAN» можно принудительно остановить нажатием кнопки X-FAN.

Если функция отключена, то после выключения кнопкой ON/OFF из режима COOL или DRY вентилятор внутреннего блока работать не будет.

2 Режим работы кондиционера AUTO

В режиме AUTO кондиционер в зависимости от температуры воздуха в помещении автоматически начинает работать в режиме охлаждения или нагрева, создавая комфортные условия для пользователя

3 Режим TURBO

В режиме TURBO вентилятор внутреннего блока вращается на сверхвысокой скорости в режиме нагрева или охлаждения, создавая интенсивный воздушный поток, в результате температура в помещении быстро выходит на заданное значение.

УПРАВЛЕНИЕ КОНДИЦИОНЕРОМ

4 Блокировка кнопок пульта.

Если пульт управления находится в состоянии ВКЛ., то при одновременном нажатии кнопок «+» и «-» блокируются все кнопки пульта управления. На дисплее высвечивается знак «». Для снятия блокировки необходимо кнопки «+» и «-» нажать повторно.

5 Принудительное включение(выключение) функции разморозки.

Функция разморозки (DEFROSTING) может быть принудительно выключена или включена. Для этого необходимо в состоянии пульта ВЫКЛ. нажать одновременно кнопки X-FAN и MODE. Режим разморозки включится или выключится в зависимости от предыдущего состояния. При включении функции в зоне индикации температуры загорается символ H1.

Если функция включена, то при включении кондиционера в режим нагрева символ H1 будет мигать в течении 5 сек. Если при этом нажать одновременно кнопки «+» и «-», то вместо символа H1 высвечивается заданная температура.

6 Функция автоматического оттаивания внутреннего блока

В случае, если температура внутри и снаружи помещения низкая, теплообменник внутреннего блока начинает обмерзать. При температуре на теплообменнике 0 °С автоматически включается функция автоматического оттаивания. Компрессор и вентиляторы внутреннего и наружного блока останавливаются. На панели внутреннего блока мигает индикатор.

Порядок управления (Рис. 1.4).

1. После подключения кондиционера сети электропитания нажмите кнопку ON/OFF для включения кондиционера.

2. Кнопкой MODE выберите режим охлаждения COOL или нагрева HEAT.

3. Нажмите кнопку TEMP.

4. Кнопками «+» и «-» установите значение заданной температуры в диапазоне от 16 до 30 °С. В режиме AUTO значение температуры устанавливается автоматически и с пульта не задается.

5. Кнопкой FAN установите требуемый режим вращения вентилятора: AUTO FAN (автоматический), LOW — низкая скорость, MID — средняя скорость HIGH — высокая скорость.

6. Кнопкой «» установите режим качания жалюзи. Для включения функций SLEEP, TIMER, TURBO, LIGHT нажмите соответствующие кнопки.



Рис. 1.4

УПРАВЛЕНИЕ КОНДИЦИОНЕРОМ

Замена батареек в пульте управления.

В пульте управления кондиционера применяются две батарейки 1,5 В типа ААА. Для извлечения батареек, при замене, необходимо сдвинуть крышку пульта управления в направлении стрелки (см. рисунок 1.5) извлечь батарейки и установить новые.

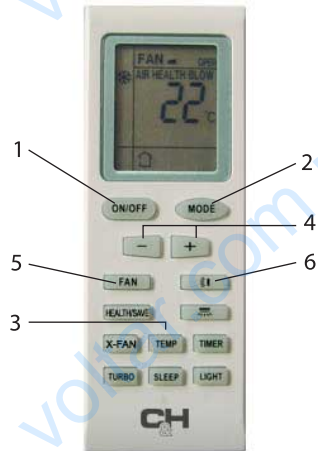
Установите крышку пульта на место. Не допускается использовать одновременно батарейку выработавшую ресурс и новую, а также батарейки разных типов. Срок службы батареек не более 1 года. Если предполагается, что пульт не будет использоваться длительное время необходимо извлечь батарейки.



Рис. 1.5

Аварийный переключатель.

В случае утери или выхода из строя беспроводного пульта управления возможно включение/выключение кондиционера при помощи аварийного переключателя см. Рис. 1.6а для моделей до 5 кВт и Рис. 1.6б для моделей 5 и 6 кВт. В моделях до 5 кВт при управлении с пульта переключатель (Рис. 1.6а) должен находиться в положении «RUN». В случае утери пульта — положении «AUTO». Режим «TEST» пользователям включать не рекомендуется. Он применяется после монтажа для проверки работы кондиционера. В моделях 5 и 6 кВт при нажатии кнопки переключателя (Рис. 1.6б) кондиционер включится в автоматический режим. В зависимости от температуры в помещении кондиционер будет охлаждать, нагревать или работать в режиме вентиляции. Если кондиционер работает, то при нажатии кнопки остановится.

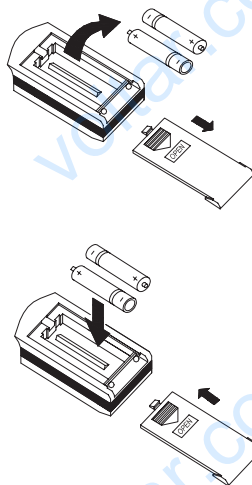

Рис. 1.6(а)



Рис. 1.6(б)

УСЛОВИЯ ЭКСПЛУАТАЦИИ КОНДИЦИОНЕРА

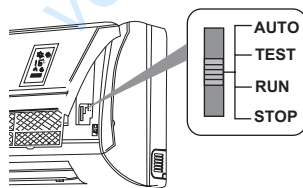
Параметры электропитания кондиционера.

Напряжение, В	~220±10%
Частота, Гц	50+1

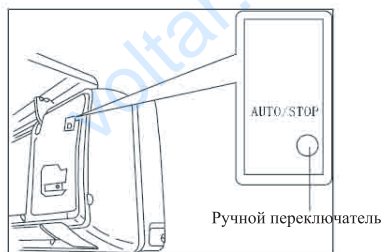
Температурный диапазон эксплуатации кондиционера:

Кондиционер рекомендуется использовать в температурном диапазоне:

внутри помещения: от 21 до 32 °С;

снаружи помещения: от минус 10 до 48 °С;

Относительная влажность воздуха в кондиционируемом помещении должна быть не более 80%. При влажности воздуха более 50% рекомендуется выбирать высокую скорость вращения вентилятора кондиционера.

Содержание в атмосфере коррозионно-активных агентов в месте установки наружного блока для типа атмосферы I по ГОСТ 15150-69.

Кондиционер не рекомендуется для эксплуатации в следующих условиях:

- в саунах, транспортных средствах, кораблях;
- в помещениях с высокой влажностью, например, ванных комнатах, подвальных помещениях;
- в зонах установки высокочастотного оборудования: радиоаппаратуры, сварочных агрегатов, медицинского оборудования;
- в сильно загрязненных зонах и зонах с высоким содержанием масла в воздухе;
- в зонах с агрессивной атмосферой, например, вблизи серных источников;
- в других сложных условиях.

Внимание:

Для улучшения работы кондиционера компания производитель рекомендует Вам не реже одного раза в год проводить Сервисное техническое обслуживание кондиционера.

Заклучите договор на Сервисное обслуживание с Авторизованным дилером Cooper&Hunter.

ТРЕБОВАНИЯ ПРИ ЭКСПЛУАТАЦИИ

- Устанавливайте наиболее приемлемую температуру. Это может предотвратить излишнюю трату энергии.

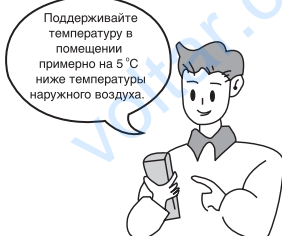

- Направление воздушного потока должно быть правильно выбрано. Жалюзийные заслонки рекомендуется направлять вниз в режиме нагрева, и вверх в режиме охлаждения.

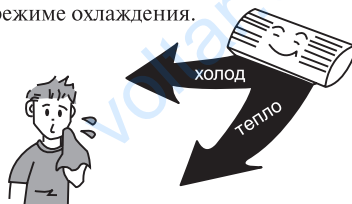

- Во время работы кондиционера не оставляйте на длительное время открытыми окна и двери. Это может привести к снижению эффективности кондиционирования.

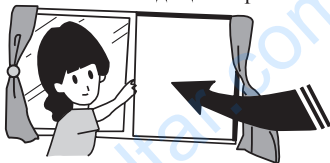

- Прямой воздушный поток не должен быть направлен на животных или растения (интерьер). Это может нанести им вред.

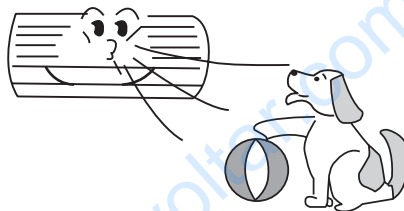

- Попадание воды на воздушный кондиционер может привести к поражению электрическим током и нарушению работы устройства.



- Блок должен быть заземлен. Не соединяйте провод заземления с газовыми и водными трубами, молниеотводами и заземлением телефонных линий.



- Кондиционер должен питаться стабильным однофазным напряжением 220 ± 10% В. В противном случае компрессор будет сильно вибрировать, разрушая холодильную систему.

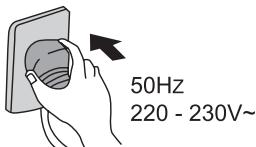

- Не используйте кондиционер воздуха не по назначению, например, для сушки одежды, хранения продуктов и т.п.

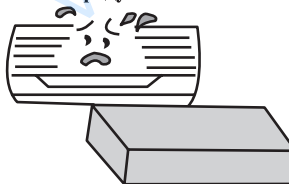

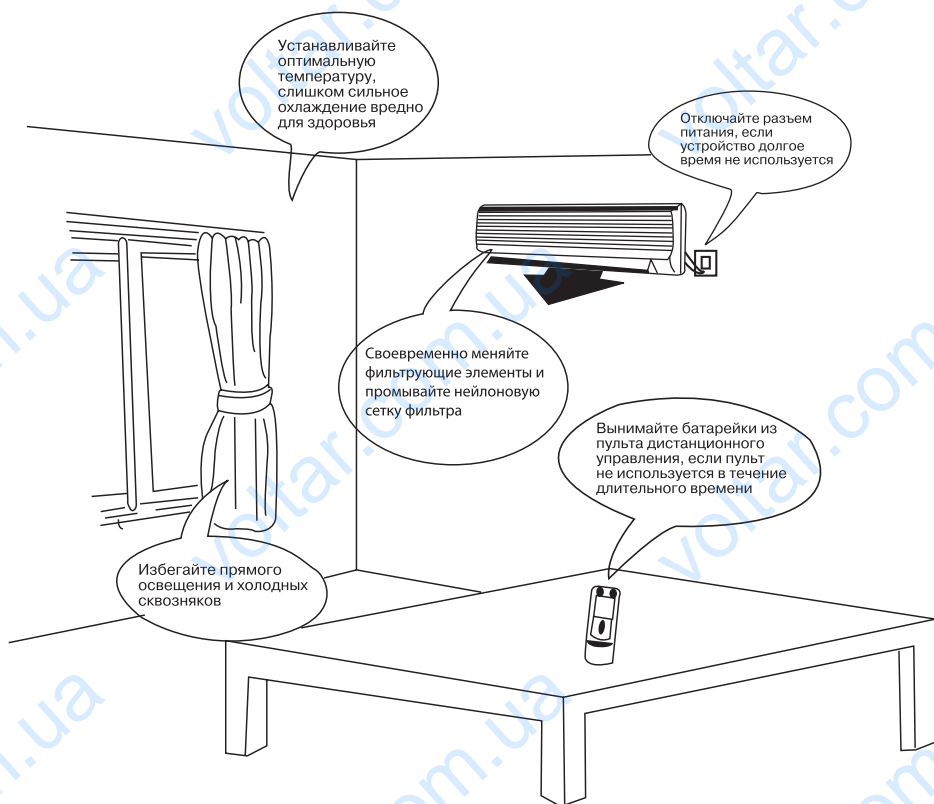

ТРЕБОВАНИЯ ПРИ ЭКСПЛУАТАЦИИ



УХОД И ТЕХНИЧЕСКОЕ ОБСЛУЖИВАНИЕ

ВНИМАНИЕ

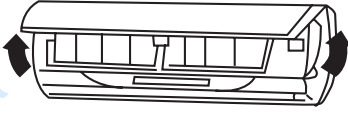
- Перед началом технического обслуживания отключите подачу питания и извлеките из розетки штепсель.
- Не опрыскивайте в целях очистки внутренних и наружных блоки водой.
- Протирайте блоки мягкой сухой тряпкой или ветошью, слегка смоченной водой или моющим средством.

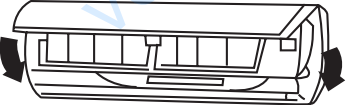
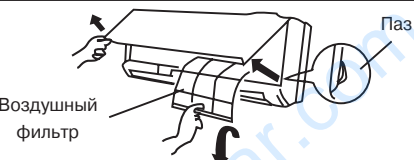
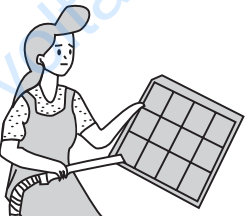
Очистка внешней панели	
1. Потяните панель в направлении стрелок для снятия внешней панели с блока.	
2. Промывка. Протрите панель мягкой тряпкой, слегка смоченной водой или моющим средством, после чего высушите панель в темном месте. ПРИМЕЧАНИЕ: Никогда не используйте для промывки панели воду температурой выше 45° С, т.к. это может привести к деформации панели или ее обесцвечиванию.	
3. Установка внешней панели. Закройте и закрепите внешнюю панель.	
Очистка воздушных фильтров (Рекомендуется проводить раз в три недели)	
1. Откройте внешнюю панель, возьмитесь за ярлычок воздушного фильтра и, слегка приподняв его, извлеките фильтр.	
2. Очистка. Для очистки фильтров от налипшей грязи Вы можете воспользоваться пылесосом или промыть фильтры водой, после чего высушить их в темном месте. ПРИМЕЧАНИЕ: Никогда не используйте для промывки фильтров воду температурой выше 45°С, т.к. это может привести к деформации или обесцвечиванию.	

УХОД И ТЕХНИЧЕСКОЕ ОБСЛУЖИВАНИЕ

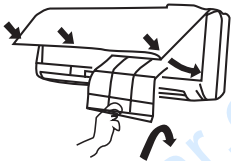
<p>3. Установка фильтров на место. Вставьте фильтры на место так, чтобы надпись «FRONT» (ЛИЦЕВАЯ СТОРОНА) была обращена на Вас.</p>	
---	---

Замена воздухоочистителя.

• Рекомендуется производить каждые шесть месяцев; запасные фильтры могут быть приобретены в центре обслуживания С&Н.

<p>1. Извлеките воздушные фильтры.</p>	<p>(См. пункт первый «Очистка воздушных фильтров»)</p>
<p>2. Замена воздухоочистителя. Извлеките воздухоочистительные фильтры и поместите новые фильтры в кассету для фильтров.</p>	<p>Воздухоочиститель</p>  <p>ПРИМЕЧАНИЕ: Будьте осторожны, берегите руки у заостренных поверхностей.</p>
<p>3. Вставьте фильтры на место.</p>	<p>(См. пункт третий «Очистка воздушных фильтров»)</p>

Подготовка к работе

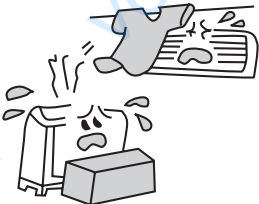
<p>1. Убедитесь в том, что воздуховыпускное и воздухоприемное отверстия ничем не загорожены. 2. Убедитесь в правильности подключения провода заземления. 3. При необходимости замените фильтры. 4. В случае необходимости смените батарейки.</p>	
--	--

Обслуживание после применения

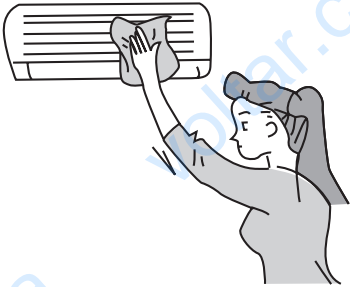
<p>1. Отключите напряжение питания. 2. Очистите фильтры и другие элементы. 3. Удалите пыль с внешнего блока. 4. Подкрасьте заржавевшие участки на наружном блоке для предотвращения разрастания ржавчины.</p>	
---	---

РЕКОМЕНДАЦИИ ПО УХОДУ ЗА КОНДИЦИОНЕРОМ

по материалам Ассоциации предприятий индустрии климата (АПИК)®

В большинстве случаев, купив и установив кондиционер, его начинают использовать так же, как и любую другую бытовую технику - телевизор, утюг или пылесос, действуя по принципу: пусть работает, пока не сломается. В отношении того же телевизора или пылесоса этот принцип оправдывает себя - до первой поломки может пройти не один год (качественная техника вполне может проработать без ремонта 5-7 лет). Однако для наиболее распространенного типа кондиционера - сплит-системы - такая эксплуатация с большой вероятностью приведет к серьезной поломке уже через 2-3 года. Эта особенность присуща как недорогим моделям, так и элитным. Чтобы понять причину такой "капризности" сплит-систем рассмотрим в общих чертах их внутреннее устройство.

Любая сплит-система состоит из двух блоков - внешнего, в котором находятся компрессор, вентилятор и радиатор (называемый конденсатором) и внутреннего, в котором так же находятся вентилятор и радиатор (называемый испарителем). При монтаже эти блоки соединяются медными трубопроводами, по которым под давлением около 15 атмосфер циркулирует смесь из фреона и небольшого количества компрессорного масла. Вентиляторы, расположенные во внутреннем и внешнем блоке обеспечивают обдув радиаторов для улучшения теплообмена и равномерного распределения холодного воздуха в помещении. Итак, что же является наиболее распространенными причинами выхода кондиционера из строя?

Причины выхода кондиционера из строя:

Загрязнение фильтров внутреннего блока

Эти фильтры представляют собой обычную мелкую сетку и расположены под передней панелью, через которую засасывается воздух. Они предназначены для задержания пыли, находящейся в воздухе и защищают от нее не только обитателей комнаты, в которой установлен кондиционер, но и радиатор внутреннего блока. По сути, кондиционер работает как пылесос, а фильтры играют роль пылесборника. Для очистки фильтров достаточно промыть их в теплой воде и несколько минут просушить. Снять и установить фильтры – не сложнее, чем заменить пылесборный мешок в пылесосе (за исключением случаев, когда внутренний блок кондиционера находится на большой высоте). В этой Инструкции по эксплуатации подробно рассказывается о том, как это сделать. Мыть фильтры, как правило, необходимо один раз в две - три недели. Если в воздухе находится большое количество пыли или копоти, мыть их надо чаще, следя за тем, чтобы они всегда оставались чистыми. Если же фильтры долгое время не мыть, то в первую очередь уменьшится обдув радиатора внутреннего блока, как следствие, воздух в помещении будет хуже охлаждаться. Кроме этого нарушится режим работы холодильной системы, что может привести к обмерзанию медных трубопроводов. В этом случае, при выключении кондиционера лед начнет таять, и из кондиционера будет капать вода. В дальнейшем, при сильно загрязненных фильтрах, возможно засорение дренажной системы комками пыли и тогда вода из кондиционера польется ручьем. В совсем запущенных случаях на пластинах радиатора нарастает такой слой грязи, что его можно удалить только с помощью сильнейдействующих химических очистителей. Заметим, что чистка фильтров не входит в стандартное гарантийное обслуживание и должна выполняться потребителем (так же как замена мешков в пылесосе) в соответствии с требованиями Инструкции по эксплуатации каждые 1,5-2 года.

РЕКОМЕНДАЦИИ ПО УХОДУ ЗА КОНДИЦИОНЕРОМ

по материалам Ассоциации предприятий индустрии климата (АПИК)®

Утечка фреона

Второй по распространенности причиной выхода кондиционера из строя является утечка фреона. Утечки бывают двух видов - нормируемая (до 6-8% в год) и вызванная некачественным монтажом. Нормируемая утечка происходит при любом, даже самом качественном монтаже - это неизбежное следствие соединения межблочного трубопровода путем развальцовки. Для ее компенсации кондиционер необходимо дозаправлять фреоном. При некачественном монтаже фреон может вытечь практически полностью за короткое время (от нескольких дней до нескольких месяцев). Для человека это не опасно, поскольку фреон - это инертный, неядовитый и не имеющий запаха газ однако для кондиционера это может иметь самые печальные последствия. Во-первых, компрессор при работе охлаждается фреоном и при его недостатке возможен перегрев компрессора. Во-вторых, вместе с фреоном из системы вытекает масло, и компрессор может заклинить. А стоимость замены компрессора составляет около половины стоимости нового кондиционера. Для обнаружения факта утечки обязательно иметь

специальное оборудование. Первые признаки уменьшения количества хладагента в системе - образование инея или льда на штуцерных соединениях наружного блока (это место, куда подсоединяются медные трубки), а так же недостаточное охлаждение воздуха в помещении (разность температур на входе и выходе внутреннего блока ориентировочно должна составлять 10 С). В случае появления подобных симптомов, необходимо выключить кондиционер и обратиться в сервисную службу для устранения неисправности.

Работа кондиционера в зимнее время







Еще одна особенность бытовых кондиционеров - практически все модели не адаптированы к работе в зимнее время, то есть рабочий диапазон температур наружного блока обычно составляет от -7С до +43С. Необходимость в кондиционере, работающим круглый год может возникнуть в двух случаях. Во-первых, когда требуется охладить помещение не только в летнее, но и в зимнее время, например помещение с большим количеством тепловыделяющей техники (серверные, компьютерные залы и т.д.), поскольку охлаждение такого помещения с помощью приточной вентиляции приведет к недопустимому уменьшению влажности воздуха. Во-вторых, в случае обогрева с помощью кондиционера в зимнее время. Однако такое использование кондиционера не всегда оправдано, поскольку, при температуре наружного воздуха -20С, производительность (мощность) кондиционера падает в три раза по сравнению с номинальной. Эксплуатация кондиционера зимой в первую очередь уменьшает рабочий ресурс компрессора, в итоге его может заклинить. Кроме этого при включении кондиционера в режим охлаждения конденсат (вода), образующийся во внутреннем блоке, не сможет вытекать наружу из-за ледяной пробки в дренажном шланге. В результате, через полчаса после включения, вода из внутреннего блока польется прямо в комнату.

Подведем итоги. Для того, что бы Ваш кондиционер проработал весь положенный ему срок, в среднем, от 7 до 12 лет в зависимости от класса кондиционера, нужно не так уж много:

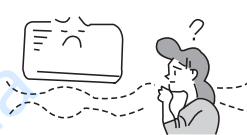
1. чистить фильтры внутреннего блока не реже одного раза в месяц;
2. если кондиционер перестал нормально функционировать (из внутреннего блока капает вода, на медных трубках выросла ледяная "шуба", ухудшилось охлаждение воздуха в помещении, возникли потрескивания и другие посторонние звуки) нужно выключить кондиционер и обратиться в сервисную службу
- 3 не реже одного раза в год, в зависимости от режима эксплуатации, (желательно, весной - перед началом сезона) вызывать представителей сервисной службы для проверки давления в системе и дозаправки фреоном, полной диагностики кондиционера во всех режимах работы (для выявления скрытых неисправностей), чистки внутреннего и наружного блоков. Наружный блок при этом продувается струей сжатого воздуха для очистки от тополиного пуха и пыли;
4. не включать кондиционер при температуре наружного воздуха ниже -7... -10°С.

СБОИ В РАБОТЕ, ПРИЧИНЫ И СПОСОБЫ УСТРАНЕНИЯ

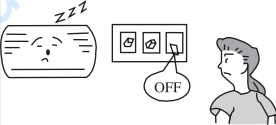
В случае возникновения неисправности прежде чем обращаться в сервисный центр проверьте:

Отклонение в работе	Причина
	<p>При возобновлении работы кондиционера внутренний блок работает не сразу.</p> <p>При возобновлении работы после останова кондиционер не работает приблизительно 3 минуты в целях самозащиты.</p>
	<p>После начала функционирования в области воздуховыпускного отверстия ощущается необычный запах.</p> <p>Это вызвано проникновением в кондиционер запахов из помещения.</p>
	<p>Во время работы слышен звук каплюющей воды.</p> <p>Это вызвано перетеканием хладагента внутри блока</p>
	<p>Во время охлаждения появляется туман.</p> <p>Дымка (туман) вызвана ускоренным охлаждением воздуха в помещении холодным потоком воздуха из кондиционера.</p>
	<p>В начале работы или после остановки кондиционера слышен скрип.</p> <p>Это вызвано деформацией пластмассы в результате изменения температуры.</p>
	<p>Кондиционер воздуха не работает.</p> <p>Не было ли выключено питание? Нет ли потери контакта в электропроводке? Не сработал ли переключатель защиты от токовой утечки? Не выходит ли напряжение питания за пределы 206-244 В? Не работает ли ТАЙМЕР?</p>
	<p>Правильно ли произведена УСТАНОВКА ТЕМПЕРАТУРЫ? Нет ли препятствий потоку воздуха у входного и выходного отверстий? Не загрязнены ли фильтры? Не установлена ли малая скорость вращения вентилятора внутреннего блока? Не находятся ли в помещении другие тепловые источники?</p> <p>Не хватает мощности охлаждения (нагревания).</p>
	<p>Кондиционер не управляется с помощью пульта дистанционного управления.</p> <p>Не находится ли пульт дистанционного управления на удалении от внутреннего блока, превышающем эффективное расстояние? Замените неисправные батарейки или пульт дистанционного управления. Нет ли препятствий для прохождения сигнала между пультом дистанционного управления и приемником сигнала?</p>

СБОИ В РАБОТЕ, ПРИЧИНЫ И СПОСОБЫ УСТРАНЕНИЯ

Немедленно прекратите все операции, выньте сетевой шнур из розетки питания и свяжитесь с представителем C&H в следующих ситуациях.

- Во время работы раздается подозрительный звук.
- Часто перегорает предохранитель или срабатывает автоматический выключатель
- Попадание в кондиционер посторонних предметов или воды.
- Перегрев электрических проводов и штепселя питания.
- Резкий неприятный запах из воздуховыпускного отверстия во время работы.

ТРАНСПОРТИРОВАНИЕ И ХРАНЕНИЕ

1 Кондиционеры должны транспортироваться и храниться в упакованном виде.

2 Упаковки с кондиционерами должны храниться в закрытых помещениях при температуре от минус 30 до плюс 40 °С.

Примечание!

Производитель оставляет за собой право вносить изменения в конструкцию изделия без предварительного уведомления.