

Насосні групи HERZ PUMPFIX



www.herz.ua

КОМПАНІЯ ГЕРЦ АРМАТУРЕН ПРОТЯГОМ БАГАТЬОХ РОКІВ ПРОПОНУЄ КОМПЛЕКСНІ РІШЕННЯ ДЛЯ СИСТЕМ ОПАЛЕННЯ, ХОЛОДОПОСТАЧАННЯ ТА ПИТНОГО ВОДОПОСТАЧАННЯ. ПОПОВНЕННЯ КАТАЛОГУ ПРОДУКЦІЇ НАСОСНИМИ ГРУПАМИ "PUMPFIX" ГАРАНТУЄ РЕАЛІЗАЦІЮ ШВИДКОГО ТА ЕФЕКТИВНОГО ЗВ'ЯЗКУ МІЖ ДЖЕРЕЛОМ ТЕПЛА ТА СПОЖИВАЧЕМ.



ПРОДУКЦІЯ PUMPFIX:

PUMPFIX DIREKT - НАСОСНА ГРУПА БЕЗ ЗМІШУВАЛЬНОГО КРАНУ 1 4510 XX

PUMPFIX MIX - НАСОСНА ГРУПА ЗІ ЗМІШУВАЛЬНИМ КРАНОМ 1 4511 XX

PUMPFIX HP - НАСОСНА ГРУПА ДЛЯ СИСТЕМ З ТЕПЛОВИМ НАСОСОМ

SOLAR - НАСОСНА ГРУПА ДЛЯ ГЕЛІО СИСТЕМ

PUMPFIX Є ВИСОКОЯКІСНИМ ВИРОБОМ, ВИГОТОВЛЕНИМ З ЛАТУНІ. УСІ КОМПЛЕКТУЮЧІ ВИГОТОВЛЕНІ НА ЗАВОДІ, ПЕРЕВІРЕНІ ПІД ТИСКОМ, А ВИРОБНИЧИЙ ПРОЦЕС ПЕРЕБУВАЄ ПІД ПОСТІЙНИМ КОНТРОЛЕМ. ЗАВДЯКИ ЦЬОМУ ЗАБЕЗПЕЧЕНО ДОВГОТРИВАЛЕ БЕЗДОГАННЕ ФУНКЦІОНУВАННЯ З МІНІМАЛЬНИМИ ВИТРАТАМИ НА ОБСЛУГОВУВАННЯ.

ПЕРЕВАГИ НАСОСНИХ ГРУП PUMPFIX:

- РОЗРОБКА, ВИГОТОВЛЕННЯ КОМПЛЕКТУЮЧИХ ТА СКЛАДАННЯ НА ОДНОМУ ПІДПРИЄМСТВІ,
- ПОСТІЙНИЙ КОНТРОЛЬ ЯКОСТІ,
- ВИСОКОЯКІСНІ МАТЕРІАЛИ,
- ЦІЛІСНА СИСТЕМА,
- СПРОЩЕНИЙ МОНТАЖ ТА ОБСЛУГОВУВАННЯ,
- ПРОСТА ТА ШВИДКА ЗМІНА МІЖ ПРЯМИМ І ЗВОРОТНИМ ПОТОКОМ,
- ДОВЖИНА ЦИРКУЛЯЦІЙНОГО НАСОСУ 180 ММ,
- ДІАПАЗОН ТЕМПЕРАТУР 0 - 120° С (SOLAR 0 - 150° С),
- ВІДСТАНЬ МІЖ ПРЯМОЮ І ЗВОРОТНЬОЮ ЛІНІЄЮ: 125 ММ,
- ІЗОЛЯЦІЙНИЙ КОЖУХ СЛУЖИТЬ ТАКОЖ ЗАХИСТОМ ПРИ ТРАНСПОРТУВАННІ,
- НОМІНАЛЬНИЙ ТИСК PN 10.

Насосні групи HERZ



PUMPFIX DIREKT 1 4510 XX

**НАСОСНІ ГРУПИ ДЛЯ ПІДКЛЮЧЕННЯ ДО КОТЛА
КОНТУРУ ОПАЛЕННЯ, ВОДОНАГРІВАЧА**

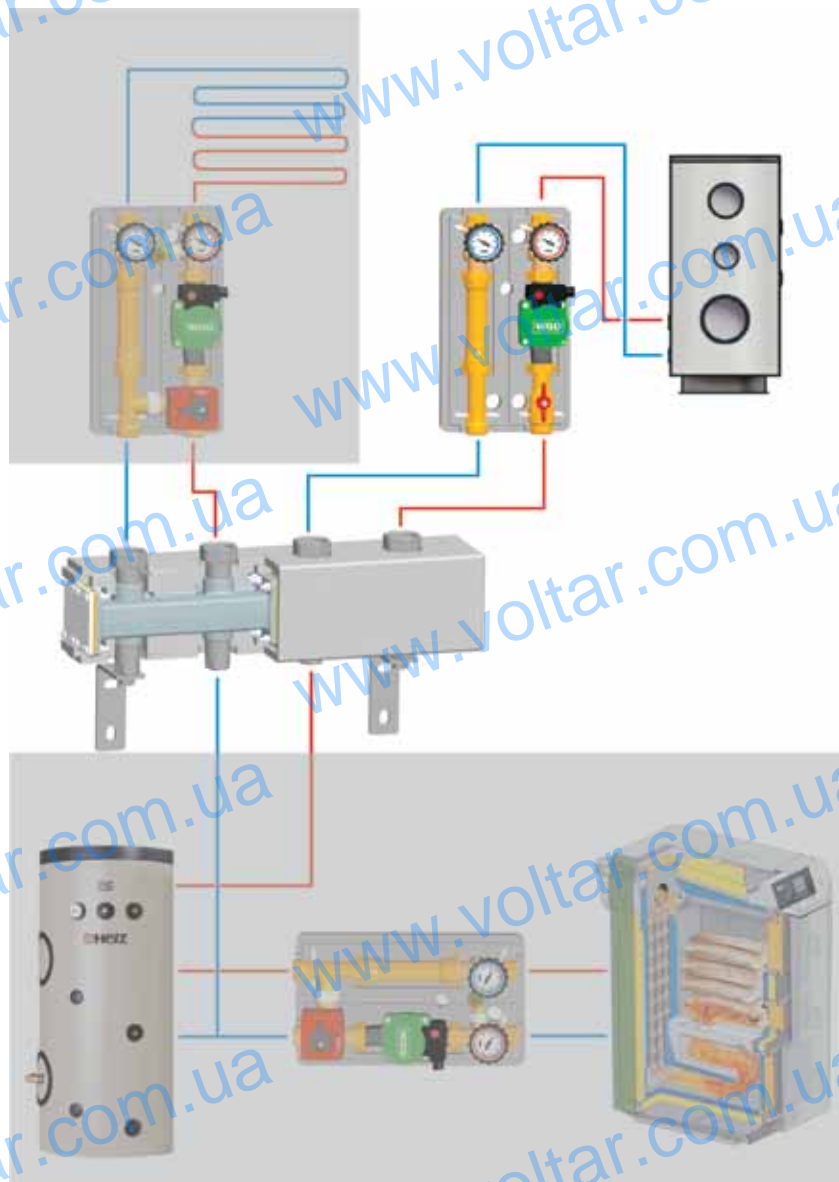

КОМПОНЕНТИ:

- КУЛЬОВІ КРАНИ З ТЕРМОМЕТРАМИ (0 - 120° C)
- ЦИРКУЛЯЦІЙНИЙ НАСОС
- ВСТАВКА ЗІ ЗВОРОТНИМ КЛАПАНОМ
- ЕЛЕМЕНТ ПІД'ЄДНАННЯ З ЗАПІРНИМ КРАНОМ
- ІЗОЛЯЦІЙНИЙ КОЖУХ

Модель PUMPFIX	Номер за- мовлення	Умовний діаметр підключення	Модель насоса WILO	Нарізь (верх PUMPFIX)	Нарізь (низ PUMPFIX)	Теплова потужність (ΔT=20K, 2155 л/г)	Теплова потужність (ΔT=10K, 2155 л/г)
DIRECT	1 4510 03	DN 25	-	Rp 1"	G 5/4"	до 50 кВт	до 25 кВт
DIRECT	1 4510 13	DN 25	Stratos Pico 25/1-6	Rp 1"	G 5/4"	до 50 кВт	до 25 кВт
DIRECT	1 4510 23	DN 25	RS 25/6-3	Rp 1"	G 5/4"	до 50 кВт	до 25 кВт



PUMPFIX MIX 1 4511 XX

НАСОСНІ ГРУПИ ЗІ ЗМІШУВАЛЬНИМ КРАНОМ ДЛЯ ПІДКЛЮЧЕННЯ КОНТУРУ ОПАЛЕННЯ, РЕГУЛЮВАННЯ ТЕМПЕРАТУРИ ЗВОРотноЇ ВОДИ

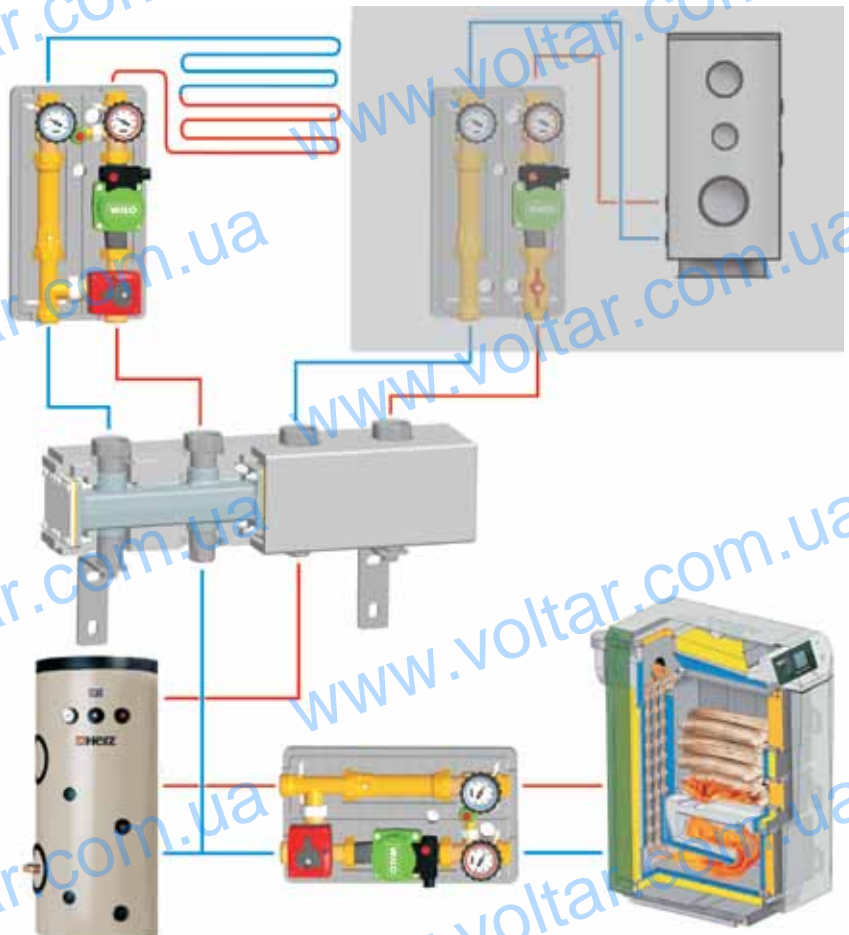

КОМПОНЕНТИ:

- КУЛЬОВІ КРАНИ З ТЕРМОМЕТРАМИ (0 - 120° C)
- ПЕРЕПУСКНИЙ КЛАПАН
- ЦИРКУЛЯЦІЙНИЙ НАСОС
- ВСТАВКА ЗІ ЗВОРТНИМ КЛАПАНОМ
- ЕЛЕМЕНТ ПІД'ЄДНАННЯ З ЗАПІРНИМ КРАНОМ
- ТРИХОДОВИЙ КРАН
- ВИКОНАВЧИЙ ПРИВІД ТРИПОЗИЦІЙНОГО РЕГУЛЮВАННЯ
- ІЗОЛЯЦІЙНИЙ КОЖУХ

Модель PUMPFIX	Номер замовлення	Умовний діаметр підключення	Модель насоса WILO	Нарізь (верх PUMPFIX)	Нарізь (низ PUMPFIX)	Теплова потужність (ΔT=20K, 1508 л/г)	Теплова потужність (ΔT=10K, 1508 л/г)	Kvs	Байпас
MIX	1 4511 07	DN 25	-	Rp 1"	G 5/4"	до 35 кВт	до 17,5 кВт	4	так
MIX	1 4511 03	DN 25	-	Rp 1"	G 5/4"	до 35 кВт	до 17,5 кВт	6,3	так
MIX	1 4511 08	DN 25	-	Rp 1"	G 5/4"	до 35 кВт	до 17,5 кВт	10	так
MIX	1 4511 17	DN 25	Stratos Pico 25/1-6	Rp 1"	G 5/4"	до 35 кВт	до 17,5 кВт	4	так
MIX	1 4511 13	DN 25	Stratos Pico 25/1-6	Rp 1"	G 5/4"	до 35 кВт	до 17,5 кВт	6,3	так
MIX	1 4511 18	DN 25	Stratos Pico 25/1-6	Rp 1"	G 5/4"	до 35 кВт	до 17,5 кВт	10	так
MIX	1 4511 27	DN 25	RS 25/6-3	Rp 1"	G 5/4"	до 35 кВт	до 17,5 кВт	4	-
MIX	1 4511 23	DN 25	RS 25/6-3	Rp 1"	G 5/4"	до 35 кВт	до 17,5 кВт	6,3	-
MIX	1 4511 28	DN 25	RS 25/6-3	Rp 1"	G 5/4"	до 35 кВт	до 17,5 кВт	10	-

Насосні групи HERZ



PUMPFIX HP (WP) (DN 20, DN 25, DN 32)

НАСОСНІ ГРУПИ ДЛЯ ПІДКЛЮЧЕННЯ КОНТУРУ НИЗЬКОТЕМПЕРАТУРНОГО ОПАЛЕННЯ ДО ТЕПЛООВОГО НАСОСУ.

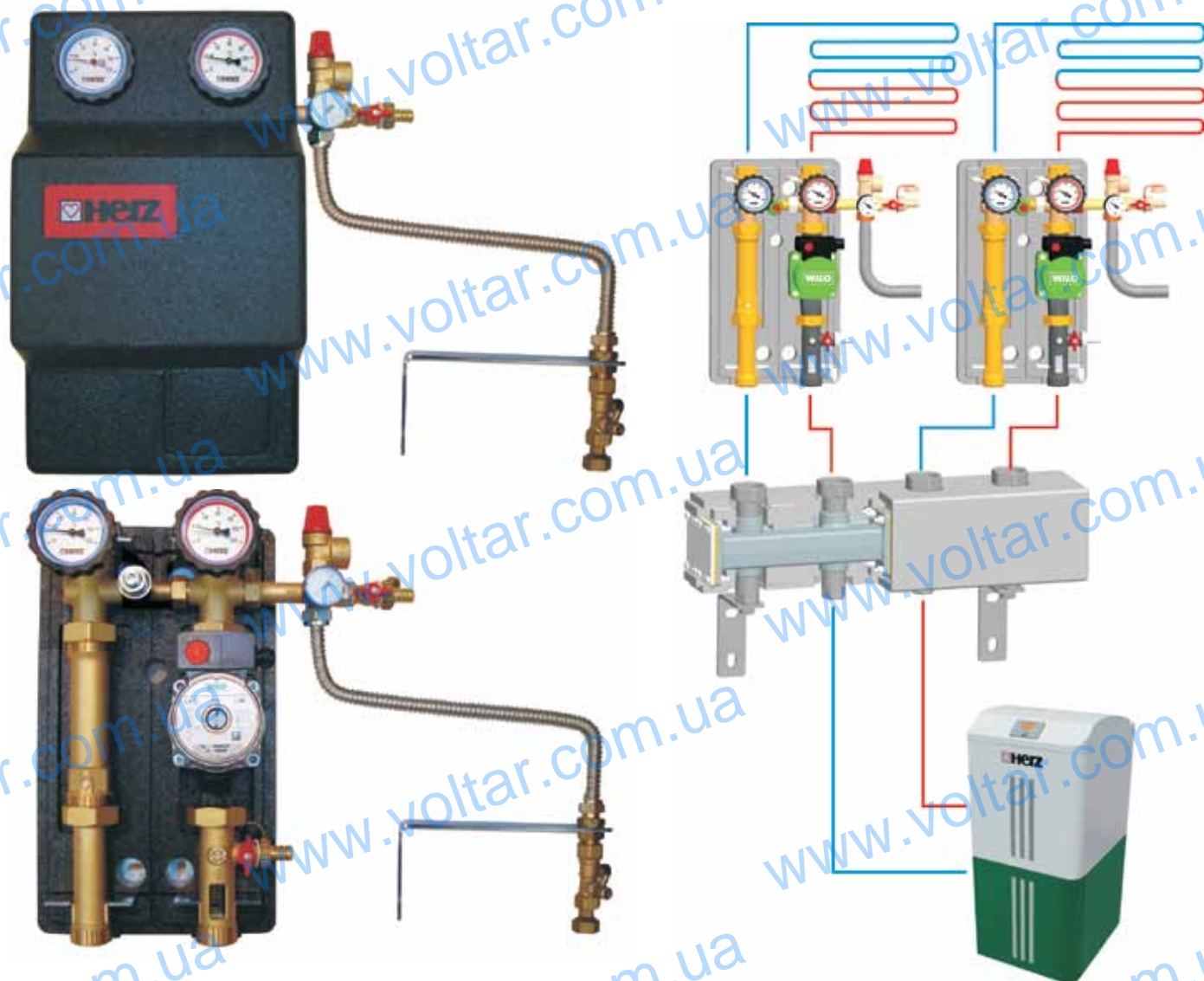

КОМПОНЕНТИ:

- КУЛЬОВІ КРАНИ З ТЕРМОМЕТРАМИ (0 - 120° C)
- ПЕРЕПУСКНИЙ КЛАПАН
- ЦИРКУЛЯЦІЙНИЙ НАСОС
- ВСТАВКА ЗІ ЗВОТНИМ КЛАПАНОМ
- РЕГУЛЯТОР ВИТРАТИ З ІДИКАТОРОМ
- АРМАТУРА ПІДКЛЮЧЕННЯ РОЗШИРЮВАЛЬНОГО БАКУ
- ГРУПА БЕЗПЕКИ
- ІЗОЛЯЦІЙНИЙ КОЖУХ



PUMPFIX SOLAR (DN 15, DN 20, DN 25)

НАСОСНІ ГРУПИ ДЛЯ ГЕЛІОСИСТЕМ

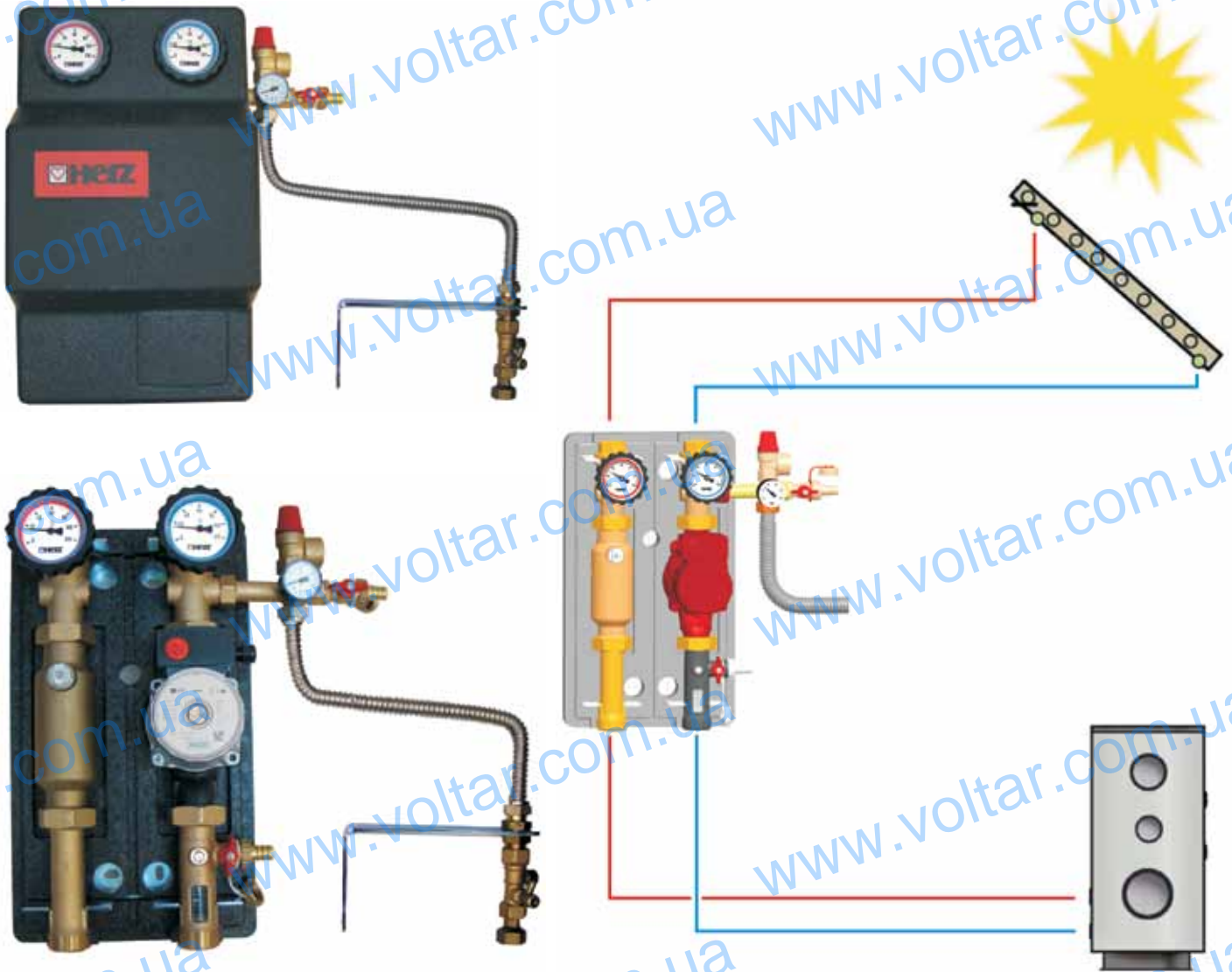

КОМПОНЕНТИ:

- КУЛЬОВІ КРАНИ З ТЕРМОМЕТРАМИ (0 - 150° C)
- ЦИРКУЛЯЦІЙНИЙ НАСОС
- ВСТАВКА З РОЗПОВІТРЮВАЧЕМ
- ГРУПА БЕЗПЕКИ
- АРМАТУРА ПІДКЛЮЧЕННЯ РОЗШИРЮВАЛЬНОГО БАКУ
- РЕГУЛЯТОР ВИТРАТИ З ІДИКАТОРОМ
- ІЗОЛЯЦІЙНИЙ КОЖУХ



РОЗПОДІЛЮВАЧІ

РОЗПОДІЛЮВАЧІ ДЛЯ ПІДКЛЮЧЕННЯ ТА НЕЗАЛЕЖНОГО РЕГУЛЮВАННЯ ДЕКІЛЬКОМА КОНТУРАМИ ОПАЛЕННЯ.

РОЗПОДІЛЮВАЧІ HERZ ВІДРІЗНЯЮТЬСЯ СВОЄЮ НЕПОВТОРНОЮ МОДУЛЬНОЮ КОНСТРУКТИВНОЮ БУДОВОЮ: ВОНИ НЕОБХІДНІ ДЛЯ ТОГО, ЩОБ ЗАБЕЗПЕЧИТИ НЕОБХІДНУ КІЛЬКІСТЬ ТЕПЛОВИХ КОНТУРІВ. ІНШІ АКСЕСУАРИ (НАПРИКЛАД, КОНСОЛІ, ГВИНТИ І Т.Д.) ПОСТАВЛЯЮТЬСЯ З БАЗОВИМ МОДУЛЕМ.

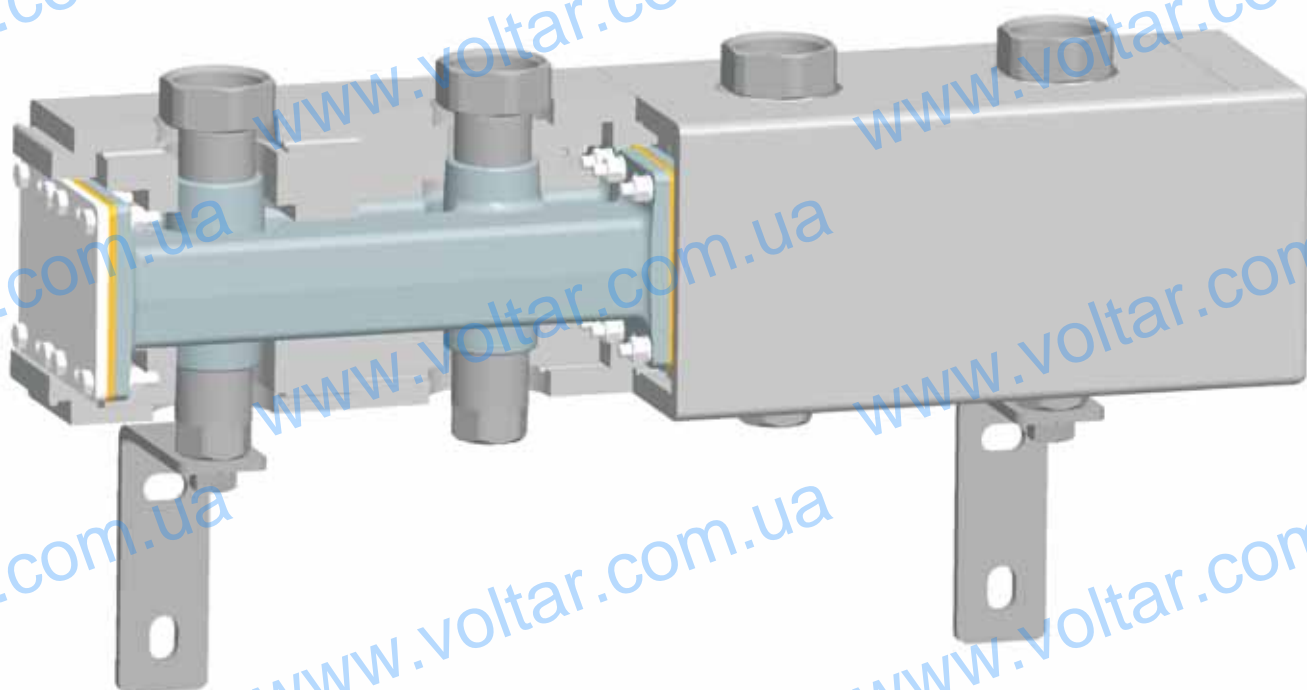

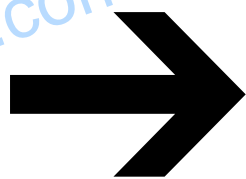

ГРУПА БЕЗПЕКИ – 2104

СКЛАДАЄТЬСЯ ІЗ ЗАПОБІЖНОГО КЛАПАНУ, АВТОМАТИЧНОГО РОЗПОВІТРЮВАЧА ТА ТЕРМО-МАНОМЕТРА. ЗАСТОСОВУЄТЬСЯ ЯК ЗАПОБІЖНИЙ ЕЛЕМЕНТ У СИСТЕМІ ОПАЛЕННЯ В ДІАПАЗОНІ ПОТУЖНОСТІ ДО 75 КВТ.

МИ ПРОПОНУЄМО ДВІ КОНСТРУКТИВНІ ФОРМИ:

KG 104 (1 2104 04) - 3 ВИПУСКНИМ ТИСКОМ : 2,5 БАР,

KG 105 (1 2104 14) - 3 ВИПУСКНИМ ТИСКОМ : 3 БАР.

ІЗОЛЯЦІЙНИЙ КОЖУХ СЛУЖИТЬ ТАКОЖ ЗАХИСТОМ ПІД ЧАС ТРАНСПОРТУВАННЯ.



ЗВОРОТНИЙ КЛАПАН - 2622

КОРПУС І ЗОЛОТНИК З КОВАНОЇ ЛАТУНІ.

ПОСТАВЛЯЄТЬСЯ У ТИПОРОЗМІРАХ ВІД DN 15 ДО DN 32.

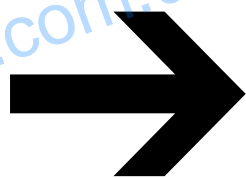

КРАН ДЛЯ НАПОВНЕННЯ І ЗЛИВУ – 2512

DN 15 - НОМЕР ЗАМОВЛЕННЯ 1 2512 01 І DN 20 - НОМЕР ЗАМОВЛЕННЯ 1 2512 02, КОВАНА ЛАТУНЬ, ЗАСТОСОВУЄТЬСЯ ЯК КРАН ДЛЯ НАПОВНЕННЯ І ЗЛИВУ В СИСТЕМАХ ОПАЛЕННЯ ТА ОХОЛОДЖЕННЯ.



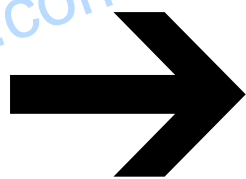

КРАНИ КУЛЬОВІ ДЛЯ ЦИРКУЛЯЦІЙНИХ НАСОСІВ – 2268, 2269

ДЛЯ БІЛЬШ ШВИДКОГО МОНТАЖУ ЦИРКУЛЯЦІЙНИХ НАСОСІВ У СИСТЕМУ ОПАЛЕННЯ ЧИ ОХОЛОДЖЕННЯ. КРАН КУЛЬОВИЙ ДЛЯ ПІД'ЄДНАННЯ ДО НАПОРНОГО ПАТРУБКУ ЦИРКУЛЯЦІЙНОГО НАСОСУ ОБЛАДНАНИЙ ЗВОРОТНИМ КЛАПАНОМ

РОЗМІР G1" I G 5/4".



ЗАПОБІЖНІ КЛАПАНИ – 26XX

НАЙВАЖЛИВИЙ ЗАПОБІЖНИЙ ЕЛЕМЕНТ У СИСТЕМАХ ОПАЛЕННЯ ТА ОХОЛОДЖЕННЯ. З КОВАНОЇ ЛАТУНІ, З ВИПУСКНИМ ТИСКОМ ВІД 2,5 БАР ДО 8 БАР. ПРИЗНАЧЕНИЙ ДЛЯ КОТЛІВ ПОТУЖНІСТЮ ДО 350 КВТ.

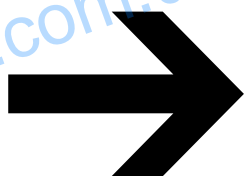

ЗВОРОТНІ КЛАПАНИ - 2634

ЗВОРОТНИЙ КЛАПАН ДЛЯ МОНТАЖУ В КУЛЬОВИХ КРАНАХ.

НАРІЗЬ G 1" I G 5/4".

КОВАНА ЛАТУНЬ.



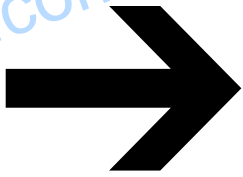

ФІЛЬТРИ – 2662

ДЛЯ ОЧИЩЕННЯ ТЕПЛО-/ХОЛОДОНОСІЯ СИСТЕМ ОПАЛЕННЯ ТА ОХОЛОДЖЕННЯ.

РОЗМІР ВІД G 1/2" ДО G 1". РОЗМІР КОМІРКИ СИТА 0,5 ММ.



АВТОМАТИЧНІ РОЗПОВІТРЮВАЧИ 2630

ДЛЯ АВТОМАТИЧНОГО РОЗПОВІТРЕННЯ СИСТЕМ ОПАЛЕННЯ ТА ОХОЛОДЖЕННЯ. КОМПЛЕКТ ЗІ ЗВОРОТНИМ КЛАПАНОМ ДАЄ МОЖЛИВІСТЬ ПРОВЕСТИ ЗАМІНУ РОЗПОВІТРЮВАЧА БЕЗ ЗПОРОЖНЕННЯ СИСТЕМИ ТА ВТРАТИ ТЕПЛО- АБО ХОЛОДОНОСІЯ.

МАТЕРІАЛ: ЛАТУНЬ

