

Инструкция

WATTS[®]
INDUSTRIES
Technology by nature



MILUX Программируемый термостат

Программируемый электронный термостат Milux способен точно и быстро контролировать и регулировать вашу центральную систему отопления (электрическую, на газе или жидком топливе) или систему кондиционирования.

Имеющиеся еженедельные программируемые функции помогают Вам экономить энергию каждый день.

Возможности

- 7-дневная программа (за исключением исполнения с дневной программой)
- 9 предустановленных программ
- 4 пользовательские программы
- Графический программный дисплей
- Дисплей времени и комнатной температуры
- Температурные режимы: комфортный / пониженный (ночной) / защита от замерзания
- Временная блокировка запрограммированной температуры
- Автоматические или ручные операции
- Режим «отпуск»
- Выбор операций НАГРЕВ или ОХЛАЖДЕНИЕ
- Простое подключение (2 клеммы подосединения)
- Функция защиты от случайного нажатия (защита от детей)
- Работа от аккумулятора для предотвращения потери программы в случае отсутствия электропитания
- Контроль состояния аккумуляторных батарей
- Возможность замены батарей без потери программы
- Функции сброса программы

ТЕХНИЧЕСКИЕ ХАРАКТЕРИСТИКИ

RUS

Точность измерения температуры	0.1°C
Точность установки температуры	0.5°C
Установка температурного диапазона	5°C - 35°C для комфортного и пониженного режима, 0,5°C - 10°C для режима защиты от замерзания
Характеристики регулирования	- скорость регулирования: 7.5 циклов в час (8-ми минутный цикл) - гистерезис регулирования: 2 °К относительного диапазона (установленного значения)
Управляющий элемент	5А реле (к контактам устройств охлаждения и нагрева)
Подсоединение	3 контактное винтовое подсоединение в задней части корпуса
Батареи питания	3x LR6 AA 1.5V

РАЗМЕРЫ, ММ

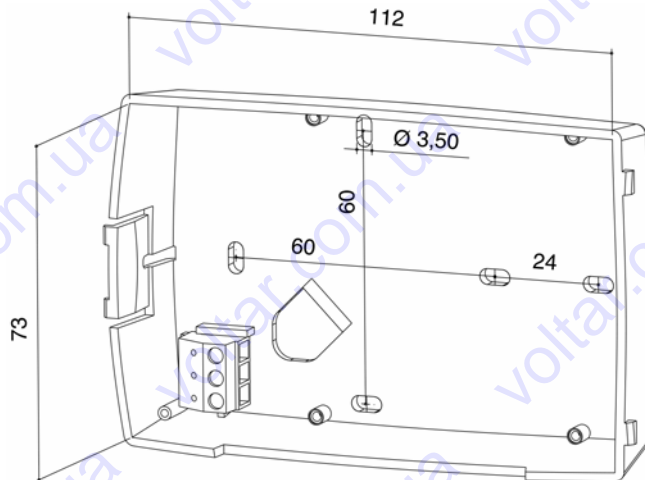

1

Установите термостат MILUX на ровную стену, вдали от окон и дверей и не вблизи от нагревательных приборов. Установите клеммную коробку на обратную часть задней крышки термостата, как показано на рисунке.

Прикрепите заднюю крышку термостата к стене, как показано на рисунке.

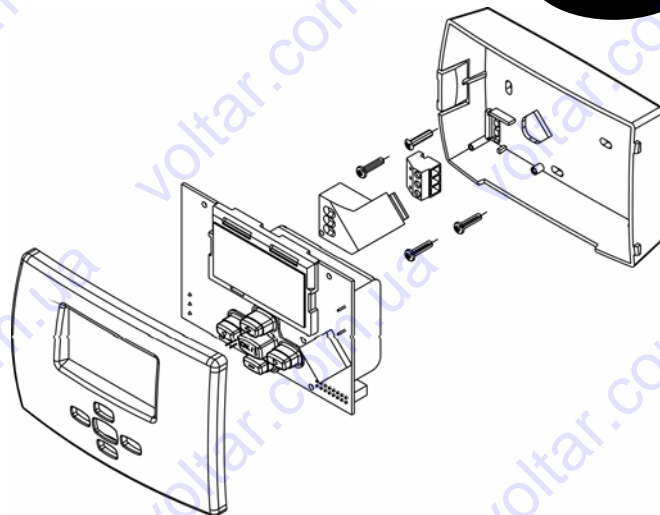

2

Подсоедините электрические контакты в соответствии с диаграммой подключения.

3

Удалите пластиковые изоляторы с батареек, чтобы запустить MILUX. Затем закройте MILUX как описано в пункте 3 раздела «Замены батареек» (последняя страница)

4

Установите время, как показано в инструкции QUICK START.

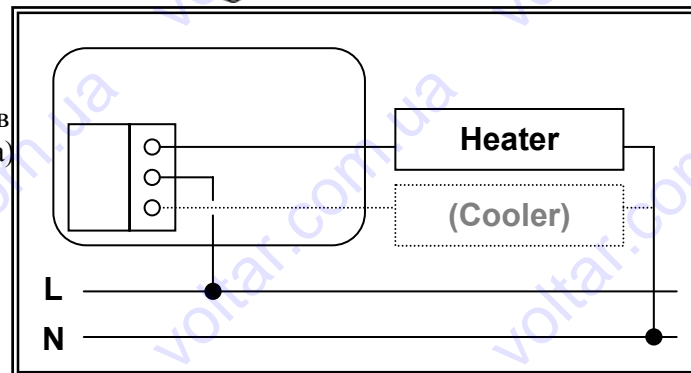

инструкции

Как использовать термостат MILUX

RUS

Функция “Отпуск” включена

Ручная коррекция температуры

Центральное отопление работает

Температура

исп. + / - кнопки для изм. температуры

Дисплей комнатной температуры

Меню режимов работы

Используйте ◀ ▶ кнопки для изменения режима

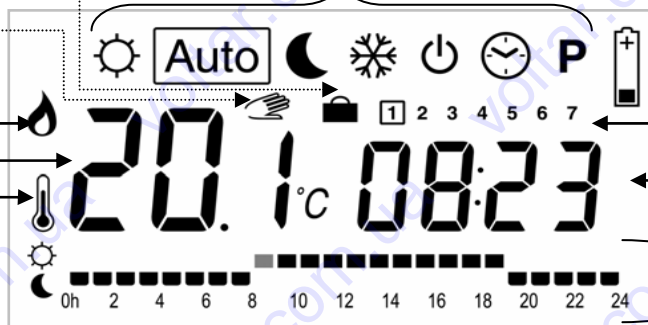

Заряд батареи

Дни недели

Временной диспл.

Графический программируемый дисплей

БЫСТРЫЙ СТАРТ

Краткие и интуитивные инструменты

Кнопками ◀ ▶ переместите рамку внутрь главного MENU для изменения режима работы (см. «Описание режимов»)

Кнопками + / - измените значение температуры или отрегулируйте мигающие символы на дисплее.

Кнопками ОК / кнопками переключайте между текущей температурой и требуемой. Установите требуемую температуру.

Нажмите и установите текущее время и день недели (+/- для минут, нажм. ОК, уст. часы, ОК, уст. дни, ОК)

Зайдите в программное меню и выберите имеющиеся программы P1 до P9 или создайте свою от U1 до U4, см ниже

Зайдите в комфортный режим и установите комфортную температуру используя + / - клав. (По умолчанию комфортная температура 21°C)

Зайдите в пониженный режим и установите нужную пониженную температуру с + / - клав. (По умолчанию 17°C)

В конце нажмите - автоматический режим. Ваш MILUX теперь работает в соответствии с выбранной программой.

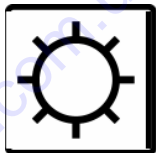



Ручной КОМФОРТНЫЙ режим работы :

Режим поддержания постоянной комфортной температуры в течении нескольких часов или дней (см. режим “Отпуск”). При нажатии + или - кнопок указатель комфортной температуры начинает мигать и температура может быть установлена. Через 5 секунд появится символ  и на экране отобразится текущая температура в помещении. MILUX будет поддерживать заданную температуру комфортного режима.

АВТОМАТИЧЕСКИЙ режим работы :

MILUX автоматически следует программе, согласно дню недели и времени суток.



Нажимая + или - кнопки вы можете временно заблокировать запрограммированное значение температуры и установить желаемую. Загорится  символ. Используйте + / - клавиши для установки временно требуемой температуры. Эта температура будет поддерживаться до следующего предусмотренного текущей программой изменения температуры. Символ  отключится в этот момент автоматически и MILUX будет далее следовать установленной программе.



Режим Ручного понижения температуры в ночное время :

Вы можете установить пониженный (ночной) режим, который будет поддерживаться несколько часов или дней (см. Режим “Отпуск”). При нажатии + или - клавиш символ температуры начнет мигать и температура может быть установлена. (Через 5 секунд появится символ  и на экране отобразится текущая температура в помещении.) Теперь MILUX будет поддерживать вновь установленное значение температуры.



Ручной режим ЗАЩИТЫ ОТ ЗАМЕРЗАНИЯ: (только для систем отопления, режим HOT выбран).

Поддерживает режим защиты от замерзания неизменным в течении нескольких часов или дней (см. режим “Отпуск”). При нажатии + или - клавиш символ температуры начнет мигать и температура защиты от замерзания может быть установлена. (Через 5 секунд появится символ  и на экране отобразится текущая температура в помещении.) Теперь MILUX будет поддерживать вновь установленное значение температуры.



Режим OFF: Используйте этот режим, если Ваша система отопления или кондиционирования должна быть выключена. MILUX прекратит выполнение программ и отключится сам. (пустой экран).

Пользовательская программа сохранена, часы продолжают идти, потребление батарей становится минимальным. MILUX включится вновь нажатием любой кнопки. Кнопки **OK** /  выводят на экран текущую температуру в помещении.

ВНИМАНИЕ : В ЭТОМ РЕЖИМЕ ВАША СИСТЕМА МОЖЕТ ЗАМЕРЗНУТЬ, Т.К. MILUX ОТКЛЮЧЕН!



Меню Clock:

Используйте это меню для установки в MILUX текущего времени.

Нажмите +/- для установки минут **08:23** ОК нажмите далее +/- для установки часов **08:23** ОК нажмите далее +/- для установки дней **08:23** ОК



Меню PROGRAM: При нажатии + или - клавиш начнёт мигать номер программы,

используйте +/- для выбора программы

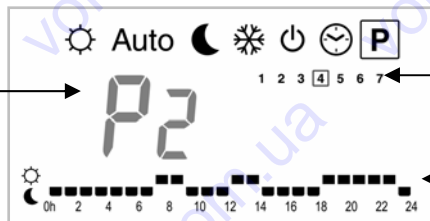

Нажимайте ◀ ▶ чтобы увидеть программу на другие дни

Программа на выбранный день

Если Вы выберете предустановленную программу от **P1** до **P9** и нажмёте **ОК**, эта программа станет текущей в режиме **Auto**

Если Вы выберете пользовательскую программу от **U1** до **U4** и нажмёте **ОК**, вы войдёте в РЕДАКТОР ПОЛЬЗОВАТЕЛЬСКИХ ПРОГРАММ.

РЕДАКТОР ПОЛЬЗОВАТЕЛЬСКИХ ПРОГРАММ: Мигающим курсором установите часы **07:00**





Клавишей + установите ☀ температуру в текущий (мигающий) час программы

Клавишей - установите ☾ температуру в тек. (мигающий) час программы

Используйте ◀ ▶ клавиши для перемещения по часам дня и корректируйте значения по вашему желанию.





Если Вы всё установили правильно, нажмите **Ок** для перехода в след. день. Когда Вы нажмёте **ОК** на последнем дне, Вы выйдете из редактора пользовательских программ в главное меню.

Теперь пользовательская программа будет запущена, когда Вы переведёте MILUX в режим работы **Auto**

 **Режим “Отпуск”:** только для  комфортного режима,  пониженного режима или  режима защиты от замерзания.

Клавишами ◀ ▶ перейдите в  режим. Теперь вы с помощью + или - клавиш выбираете количество часов **01 H** или дней **01 d** прежде чем MILUX автоматически вернётся в **Auto** режим и приступит к выполнению программы.



Блокировка клавиатуры: функция, позволяющая защитить MILUX от случайного изменения настроек.

В  **Auto**,   и  режимах работы вы можете, держа **OK** клавишу нажатой и нажав одновременно на кнопку + или – заблокировать клавиатуру (**Loc code**) или (**Un Loc**) разблокировать её.

Выбор режима НАГРЕВ / ОХЛАЖДЕНИЕ: Нажмите клавишу , держите **OK** нажатой и нажмите одновременно на ◀ клавишу. Затем нажмите + для выбора режима нагрева (**Под Hot**) или – для выбора режима охлаждения (**Под Cold**).

Функция RESET: Удаляет все пользовательские программы и устанавливает заводские установки MILUX.

Нажмите клавишу  OFF, держа + и – клавиши нажатыми, нажмите **OK** клавишу. Все символы дисплея загорятся на 5 секунд, после чего MILUX удалит все настройки и перезапустится с заводскими параметрами установок.

Заводские параметры :  21°C  17°C  6°C **U1** все комфортные HOT режим нагрева.
Затем переустановите время и следуйте инструкциям раздела QUICK START.



Нажмите на кнопку с левой стороны и снимите переднюю панель.

Теперь у Вас есть доступ к батареям.

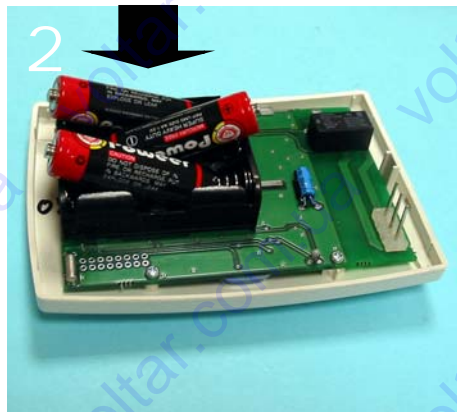

Установите 3 LR6 AA 1.5V батареи
(Рекомендуем алкалиновые)

ВАЖНО: у Вас есть 1 минута чтобы поменять батареи.



Для закрытия MILUX:

Установите переднюю панель в ответную часть задней панели. Подключите электроразъём. Надавив на переднюю панель, вы соедините переднюю и заднюю панели посредством защёлок.